

jaga

CLIMATE DESIGNERS

CLIMA BEAM

BUILT-IN

INSTALLATIEHANDLEIDING
INSTRUCTIONS D'INSTALLATION
MONTAGEANLEITUNG
INSTALLATION INSTRUCTIONS

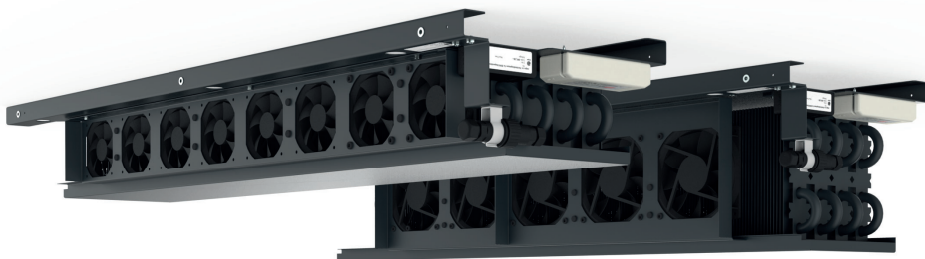

VERWARMING / CHAUFFAGE / HEIZUNG / HEATING



DROGE KOELING / REFROIDISSEMENT SEC / TROCKENEN KÜHLUNG / DRY COOLING

NL PG. 3

FR PG. 17

DE PG. 31

EN PG. 45

Jaga N.V.
Verbindingslaan 16
B-3590 Diepenbeek

 **+32 (0)11 29 41 11**

Jaga reserves the right to change product specification at any time in line with our policy of continuous improvement and innovation

INHOUDSOPGAVE

| | |
|--|----|
| 1. ALGEMENE OMSCHRIJVING | 4 |
| 2. WAARSCHUWINGEN EN VEILIGHEID | 5 |
| 3. GEBRUIKTE SYMBOLEN | 6 |
| 4. PRODUCTBESCHRIJVING | 7 |
| 5. OPTIES VOOR MONTAGE..... | 8 |
| 6. TECHNISCHE GEGEVENS | 10 |
| 6.1. AFMETINGEN | 10 |
| 6.2. VRIJE RUIMTE | 10 |
| 6.3. HYDRAULISCHE AANSLUITING'1/2" | 11 |
| 6.4. ELEKTRISCHE AANSLUITING | 11 |
| 7. FABRIEKINSTELLINGEN..... | 12 |
| 8. INSTALLATIE | 13 |
| 9. OPSTARTEN VAN HET TOESTEL..... | 15 |
| 10. ONDERHOUD | 15 |
| 11. GARANTIEBEPALING | 16 |
| CONFORMITEITSVERKLARING | 59 |

NL

Belangrijke info



Lees de handleiding aandachtig voor een correcte installatie van het toestel. Alleen wanneer de inhoud van deze handleiding volledig wordt nageleefd, kunnen fouten worden voorkomen en is een storingsvrij gebruik mogelijk. Wanneer de veiligheidsvoorschriften, montagevoorwaarden, aanwijzingen, waarschuwingen en opmerkingen in dit document niet worden opgevolgd, kan dit lichamelijk letsel of schade aan de unit tot gevolg hebben. Gelieve deze instructies te bewaren.

Dit apparaat is niet bedoeld voor gebruik door personen (waaronder kinderen) met verminderde lichamelijke, zintuiglijke of geestelijke vermogens, of die gebrek aan ervaring of kennis hebben, tenzij iemand die verantwoordelijk is voor hun veiligheid toezicht houdt of uitgelegd heeft hoe het apparaat gebruikt dient te worden. Houd kinderen onder toezicht om ervoor te zorgen dat ze niet met het apparaat spelen.

De garantie vervalt bij:

- Fouten of beschadigingen die voortkomen door het niet naleven van de montage, reiniging- of gebruiksinstructies van de fabrikant.
 - Een onjuist, oneigenlijk en/of onverantwoordelijk gebruik of behandeling van het toestel.
 - Foutieve of ondeskundige reparaties en defecten ontstaan door externe factoren.
 - Zelf aangebrachte herstellingen aan het toestel.
 - toestellen die zo ingebouwd zijn dat ze moeilijk bereikbaar zijn.
- Dit toestel valt onder de algemene aarantie voorwaarden van Jaca NV.

1. ALGEMENE OMSCHRIJVING

APPARAAT BESCHRIJVING

Jaga Dynamic Clima Beam is een klimatisatietoestel voor binnenhuis gebruik, om in de zomer en gedurende de winter benodigd verwarmings of koelvermogen (droogkoel-systeem) te leveren. Elke andere vorm van gebruik wordt als oneigenlijk beschouwd.

OPSLAG VOORWAARDEN

De verpakte eenheden kunnen worden opgeslagen in een droge omgeving en mogen met maximaal 4 stuks op elkaar worden gestapeld.

TOESTEL IDENTIFICATIE

De unit is voorzien van een typeplaatje op de montageplaat ter hoogte van de steun van de elektrische aansluiting.

OPERATIONELE LIMieten

Installatie die niet voldoet aan de opgegeven operationele limieten ontslaat Jaga NV van aansprakelijkheid van kwijting met betrekking tot schade aan voorwerpen en personen.

- netspanning: 230V ~
- maximale werkdruk: 10 bar
- voedingsspanning: 12V 

AKOESTISCHE ISOLATIE

- isolatie tegen luchtgeluid: geluid wordt weerkaatst door harde materialen. Om luchtgeluid te absorberen zijn zachte, poreuze stoffen het best geschikt
- contactgeluidsisolatie: geluid plant zich zeer gemakkelijk voor in harde materialen. Contactgeluidsisolatie hangt in grote mate af van de kwaliteit van plaatsing.
 - contactpunten: zorg ervoor dat geluid- en/of mechanische trillingen niet overgedragen kunnen worden tussen verschillende elementen, bv. tussen de ingebouwde verwarmingstoestellen en een metalen draagframe, via leidingen, langs luchtkanalen enz. een goede ont koppeling is noodzakelijk.
 - holle akoestische ruimtes: waar lucht door kan, kan ook geluid door. isoleer de ingebouwde verwarmingstoestellen van holle akoestische ruimtes. Vermijd holtes tussen isolatie en leidingen. Deze vormen kleine klankkasten. Vermijd holtes langs luchtkanalen (hiervan kan he takoestisch effect niet voorspeld worden).

BUITENGEBRUIKSTELLING

Tijdens lange periodes van stilstand, moet de gebruiker het apparaat van de stroomvoorziening afkoppelen door de stroomschakelaar in de UIT-stand te zetten.

Als het apparaat niet gebruikt wordt tijdens de winterperiode, kan het water in het systeem bevriezen. Al het water in het systeem moet tijdig worden afgetapt. Wanneer het aftappen van het water uit de installatie te omvangrijk is, dient een aangepaste hoeveelheid antivriesmiddel gemengd te worden met het water.

ANTI-VRIESBESCHERMING

Het mengen van het water met glycol heeft invloed op de prestaties van het apparaat. Besteed aandacht aan de veiligheidsvoorschriften op de Glycol verpakking.

HERSTART NA LANGDURIGE UITSCHAKELING

- controleer of de luchtinlaat en -uitlaat opening vrij is van obstakels
- reinig de warmtewisselaar
- ontluicht het hydraulisch systeem
- het is raadzaam om het apparaat gedurende enkele uren te laten draaien op maximale snelheid

2. WAARSCHUWINGEN EN VEILIGHEID

ALGEMEEN

- de unit dient geplaatst en aangesloten te worden door een erkend installateur volgens dit installatievoorschrift, de nationale en de plaatselijk geldende voorschriften
- de klant moet gekwalificeerd personeel gebruiken en alle toepasselijke bouw- en veiligheidsvoorschriften volgen bij installatie, inbedrijfstelling en onderhoud van dit product
- draag tijdens installatie en onderhoud steeds gepaste en op de werf voorgeschreven persoonlijke beveiliging zoals bv. veiligheidsschoenen, veiligheidsbril...
- het toestel heeft mogelijks scherpe randen, draag daarom gepaste handschoenen
- ontkoppel en schakel de stroomvoorziening altijd uit tijdens installatie of onderhoud
- het is verboden lichaamsdelen en voorwerpen in de luchtinlaat en -uitlaat te steken
- besteed de grootst mogelijke aandacht aan de tekens en symbolen op het toestel

MANIPULATIE EN TRANSPORT

- hanteer het toestel met zorg, om de bekleding, de inwendige mechanische en elektrische componenten niet te beschadigen
- verzeker u vóór het transporteren, dat het hefvermogen aangepast is aan het gewicht van het apparaat in kwestie
- het apparaat kan met de hand of met een geschikt transportmiddel verplaatst of opgetild worden. Als het apparaat meer dan 25kg weegt en manueel verplaatst wordt, moet dit met 2 personen gedaan worden. Het is aangeraden om een mechanische hefinstallatie te gebruiken.
- wanneer meerdere apparaten tegelijk verplaatst moeten worden, wordt geadviseerd ze in een houder te plaatsen en ze te transporteren met een hefinrichting
- zorg ervoor dat er geen personen of obstakels de weg versperren gedurende het transport, om letsels of kneuzingen te vermijden indien de last geheel of gedeeltelijk kantelt of uit het hefapparaat los raakt

VERPAKKING

- **BESCHERM HET MILIEU:** verwijder het verpakkingsmateriaal en breng het naar de juiste inzamelpunten of recyclingfaciliteiten, in overeenstemming met de plaatselijke voorschriften
- laat de verpakking niet binnen bereik van kinderen

INSTALLATIE

- monteer het toestel op een stevige en stabiele plaats
- voordat het apparaat gestart wordt, moet de ruimte voldoende droog en stofvrij zijn. Dit kan ernstige gevolgen hebben en schade aanbrengen aan de motor.
- het installeren en/of gebruiken van het toestel in een explosieve omgeving is verboden
- vermijd dat er vloeistoffen binnen kunnen dringen in het toestel
- zet geen toestellen die open vlammen produceren op plaatsen die zich in de luchtstroom van dit toestel bevinden
- installeer dit product in een omgeving met een temperatuur tussen 5°C en 70°C
- installeer dit product in een omgeving met een relatieve vochtigheid <90%
- indien de aangegeve vrije ruimte rond het toestel niet gerespecteerd wordt, zal dit de werking en onderhoud van het toestel bemoeilijken en zal de afgifte opmerkelijk verminderen
- een onjuiste positionering of installatie kan geluidsniveaus en trillingen, die tijdens de werking worden gegenereerd, versterken
- het toestel moet ten allen tijde bereikbaar zijn voor onderhoud

AANSLUITINGEN

- een niet-conforme elektrische en hydraulische aansluiting ontslaat Jaga NV van elke aansprakelijkheid met betrekking tot eventuele schade of letsel
- als vochtige lucht over een oppervlak stroomt dat zich op een temperatuur bevindt die lager is dan het dauwpunt, zal een deel van de waterdamp condenseren en de luchtstroom verlaten. Condensatie kan leiden tot schade aan het apparaat en aan zijn omgeving. Het apparaat wordt niet automatisch uitgeschakeld wanneer het dauwpunt bereikt is. Om condensvorming te vermijden moet de klant het dauwpunt controleren en voorkomen dat de temperatuur onder het dauwpunt daalt. Jaga N.V. kan niet aansprakelijk gesteld worden voor schade veroorzaakt door condens.

GEBRUIK

- dit apparaat is niet bedoeld voor gebruik door personen (waaronder kinderen) met een verminderd lichamelijk, zintuiglijk of geestelijk vermogen, of die gebrek aan ervaring of kennis hebben, tenzij iemand die verantwoordelijk is voor hun veiligheid toezicht houdt of uitgelegd heeft hoe het apparaat gebruikt dient te worden
- houd kinderen onder toezicht om ervoor te zorgen dat ze niet met het apparaat spelen

ONDERHOUD

- onderhoud van het toestel is zeer belangrijk voor een correcte werking van het toestel. Deze moet regelmatig uitgevoerd worden volgens gebruik en functie van de ruimte waar het toestel geplaatst is
- laat onderhoud enkel door bevoegde personen uitvoeren
- gebruik enkel originele onderdelen
- bekleding: maak schoon met een zachte vochtige doek
- bekleding: gebruik geen producten op basis van solvents en reinigingsmiddelen







ONTMANTELEN

Jaga NV heeft altijd veel aandacht besteed aan de bescherming van het milieu.

Wanneer het toestel wordt ontmanteld is het belangrijk om zich nauwgezet te houden aan de volgende procedure:

- het apparaat mag alleen worden gedemonteerd door een firma die bevoegd is voor de verwijdering van afval van machines/producten
- Het apparaat, als geheel, is samengesteld uit materialen beschouwd als secundaire grondstoffen en de volgende voorwaarden moeten worden nageleefd:
- een toestel dat antivries bevat, moet op een milieubewuste manier ontmanteld worden en mag niet behandeld worden als gewoon afval
- de elektronische componenten (elektrolytische condensatoren) worden beschouwd als bijzonder afval en moeten afgevoerd worden naar een instantie, bevoegd om dergelijke onderdelen te verzamelen
- de buisisolatie is gemaakt van polyurethaan schuim. Polyethyleen schuim gaas en coating schuim geluidsisolatie moet verwijderd en behandeld worden als gemeentelijk afval

3. GEBRUIKTE SYMBOLEN

-  gevaarteken
-  gevaar: componenten onder spanning
-  gevaar: hete componenten / oppervlaktes
-  gevaar: bewegende onderdelen
-  gevaar: scherpe onderdelen / randen
-  opgelet: belangrijke waarschuwing / mededeling
-  milieu-bescherming teken
- == vdc - gelijkstroom
- ~ vac - wisselstroom

4. PRODUCTBESCHRIJVING

Jaga Clima Beam koelt op de fysisch ideale manier. De opstijgende warme lucht wordt door de DBE ventilatoren aangezogen. De via de warmtewisselaar gekoelde lucht, wordt uitgeblazen en daalt dan langzaam gelijkmatig in de ruimte. Met het “droge koeling” principe is er geen energieverlies door het ontstaan van condensatie.

Jaga Clima Beam is uiteraard ook geschikt voor het verwarmen. De Low-H₂O warmtewisselaar is voorzien van ventilatoren om zo de warmte of koeling optimaal over te dragen. De ingebouwde Jaga Dynamic Product Controller (JDPC) maakt het regelen van de DBE-units mogelijk. De aansturing gebeurt via een 0-10V signaal door een gebouwbeheerssysteem (GBS) of een kamerthermostaat.

NL

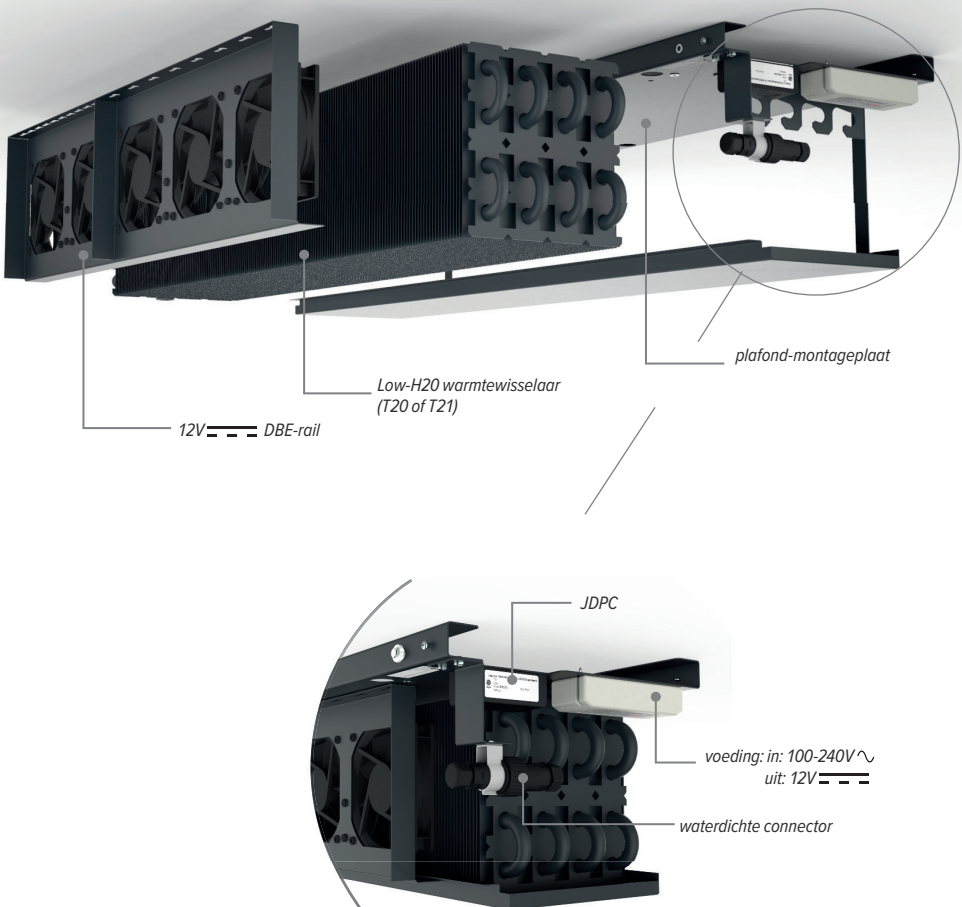

5. OPTIES VOOR MONTAGE

5.1. VENTIELEN

Jaga ventiel

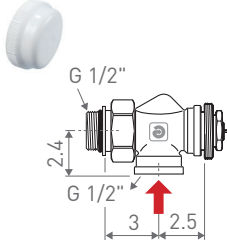

- aansluiting 1/2" binnendraad
 - voorinstelling in 6 stappen
 - schroefdraad M30x1.5 (Heimeier compatiebel)
 - kunststof spindelbescherming
 - 2 uitvoeringen
 - standaard kv-waarde: 0.10 tot 0.60 m³/h
 - verkleinde kv-waarde: 0.045 tot 0.32 m³/h
- (herkenning: rode spindelbescherming)

CODE

5090.405

standaard kv-waarde

5090.404

verkleinde kv-waarde

retourventiel 1/2" 90°

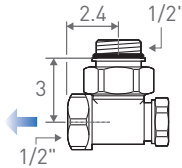

- aansluiting naar de wand

CODE

5090.110

vernikkeld

retourventiel 1/2" 180°

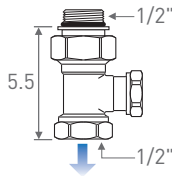

- alleen voor doorverbinding

CODE

5090.109

vernikkeld

flexibele aansluiting



- 2 stuks per toestel bestellen

CODE

7990.069

1/2" - 1/2"

5.2. ELEKTRISCH GESTUURDE THERMOMOTORS

24 VDC, 0..10V AANSTUURBAAR

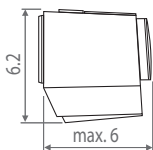

- opschroefbaar M30x1.5, klikbevestiging, geschikt voor alle Jaga ventielen
- overspanningsbeveiliging
- standindicator (open/dicht)
- kabellengte: 1m
- max. watertemperatuur: 100°C
- Isolatieklasse: IP54/III
- CE-conform EN60730
- lichtgrijs RAL 7035

CODE

8727.0201

24 VDC, 0..10 VDC

24 VDC / 230VAC

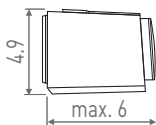

- opschroefbaar M30x1.5, klikbevestiging, geschikt voor alle Jaga ventielen
- overspanningsbeveiliging
- standindicator (open/dicht)
- kabellengte: 1m
- max. watertemperatuur: 100°C
- Isolatieklasse: IP54/III
- CE-conform EN60730
- lichtgrijs RAL 7035

CODE

8727.0202

24 VDC

7990.4091

230 VAC

NL

6. TECHNISCHE GEGEVENS

6.1. AFMETINGEN

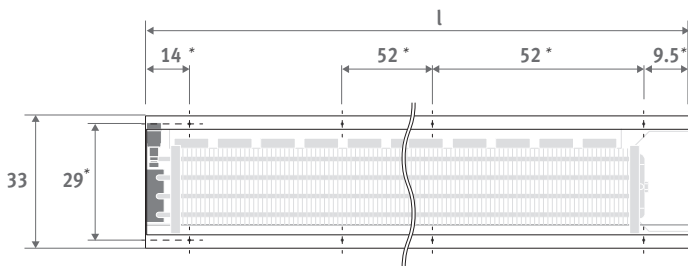

*: boorafmetingen

T 20

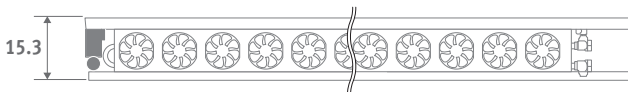

T 21

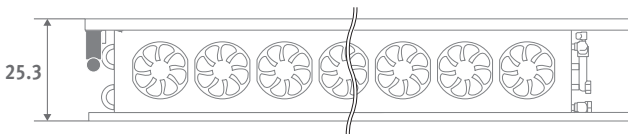
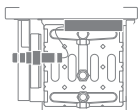

CLIMA BEAM PLAFONDINBOUW ALGEMEEN

| | | | | | | | | | | | | |
|--------------|----|----|----|-----|-----|-----|-----|-----|-----|-----|-----|-----|
| Lengte (cm) | 65 | 85 | 95 | 115 | 145 | 165 | 185 | 205 | 225 | 245 | 265 | 285 |
| Type WW (cm) | 60 | 80 | 90 | 110 | 140 | 160 | 180 | 200 | 220 | 240 | 260 | 280 |

CLIMA BEAM PLAFONDINBOUW - T20

| | | | | | | | | | | | | |
|---------------------|-----|------|------|------|------|------|------|------|------|------|------|------|
| aantal ventilatoren | 3 | 5 | 6 | 8 | 10 | 12 | 14 | 16 | 16 | 19 | 20 | 22 |
| gewicht (kg) | 8.0 | 10.3 | 11.4 | 13.7 | 17.1 | 19.4 | 21.7 | 24.0 | 26.3 | 28.6 | 30.9 | 33.1 |

Waterinhoud warmtewisselaar: 1.32 liter per lengte/meter

CLIMA BEAM PLAFONDINBOUW - T21

| | | | | | | | | | | | | |
|---------------------|-----|----|------|------|------|------|------|------|------|------|----|------|
| aantal ventilatoren | 3 | 4 | 4 | 6 | 7 | 9 | 10 | 11 | 12 | 14 | 15 | 16 |
| gewicht (kg) | 9.3 | 12 | 13.3 | 16.0 | 20.0 | 22.7 | 25.3 | 28.0 | 30.7 | 33.3 | 36 | 38.7 |

waterinhoud warmtewisselaar: 2.66 liter per lengte/meter

6.2. VRIJE RUIMTE

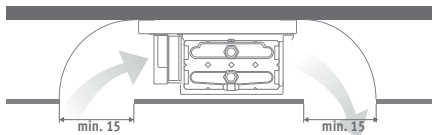

U houdt best een vrije ruimte aan van minimum 15 cm voor een optimale werking van het toestel en voor de bereikbaarheid voor het onderhoud. De 'geleiding' in de plafondholte naar en van het toestel moet op de werf zelf gecreëerd worden.

6.3. HYDRAULISCHE AANSLUITING 1/2"

Sluit het toestel aan met behulp van de aangegeven inlaat- /uitlaataansluitingen op het hydraulisch systeem. Zorg dat de aansluitingen luchtdicht zijn, gebruik hiervoor een afdichtmiddel. De warmte-wisselaar is voorzien van een ontluchter

2-pijps aansluiting: Verwarmen of Koelen

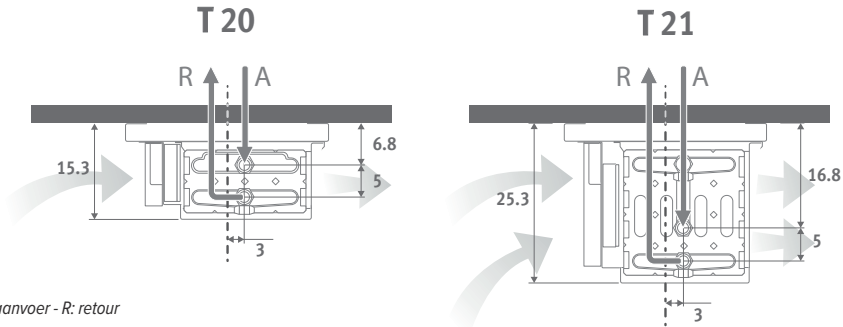

6.4. ELEKTRISCHE AANSLUITING

Jaga dynamic product controller (jdpc)

Standaard is de Jaga Clima Beam uitgerust met de jdpc (DPC.KB51). Deze controller is aangesloten en voorgeprogrammeerd.

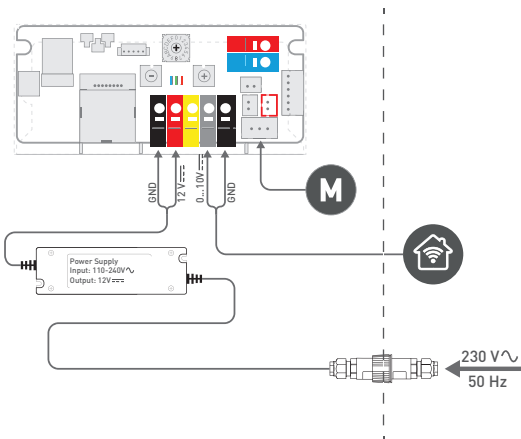

Voorgemonteerd, aan te sluiten door installateur.

7. FABRIEKSINSTELLINGEN

7.1. VENTILATORSNELHEID

Elektronische snelheidsregeling via 0..10V signaal (domotica):

– min. stand: 50%

– max. stand: 100%

Maximale ventilatorsnelheid aanpassen - zie hieronder

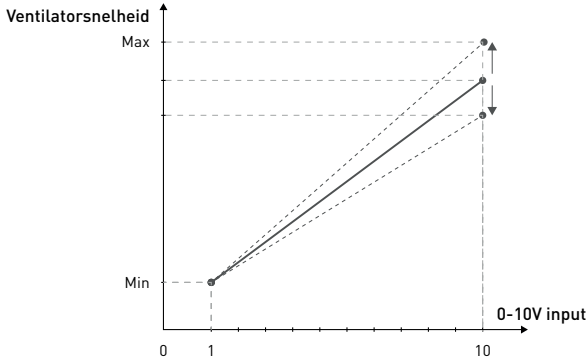

MAXIMALE VENTILATORSNELHEID AANPASSEN

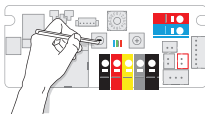

Druk kort op de knoppen [-] of [+] om de snelheid van de ventilatoren aan te passen

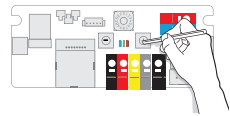

De blauwe LED knippert snel, zodra de minimum snelheid is bereikt.

De rode LED knippert snel, zodra de maximum snelheid is bereikt.



| VENTILATORSNELHEID % | 50 | 55 | 60 | 65 | 70 | 75 | 80 | 85 | 90 | 95 | 100 |
|----------------------|----|----|----|----|----|----|----|----|----|----|-----|
| | | | | | | | | | | | |

100 Fabrieksinstelling: in %

7.2. TERUG NAAR FABRIEKSINSTELLING

1. Maak het toestel spanningsloos.

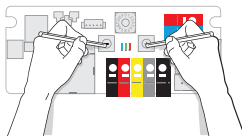

2. Houd de knoppen [-] en [+] tegelijk ingedrukt terwijl u het toestel terug aansluit op het spanningsnet .

3. Houd de knoppen [-] en [+] van de printplaat tegelijk ingedrukt totdat de blauwe LED aan gaat. Na 2 seconden gaat de groene LED aan en na 4 seconden de rode LED. Laat de knoppen los zodra alle 3 de LEDs knipperen.

4. De controller keert terug naar de fabrieksinstellingen; alle LEDs op de printplaat zullen 10 seconden knipperen. Wacht tot alle LEDs uit zijn.

 **Opgelet:** in dit geval worden alle gegevens, instellingen en toepassingen gewist en zal de controller opnieuw op de fabrieksinstellingen worden ingesteld!

8. INSTALLATIE

 **GEBRUIK STEEDS DE HOOFDSCHAKELAAR OM HET STROOMNET SPANNINGSLOOS TE MAKEN**

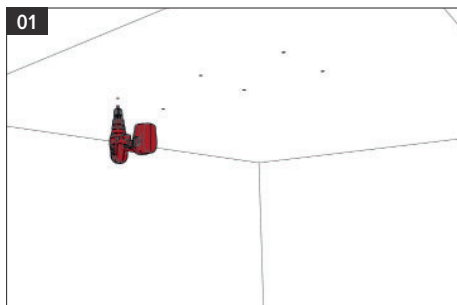

01
Markeer de bevestigingspunten op de muur of het plafond volgens de bevestigingsgaten van het toestel, of volgens de afmetingen zoals aangegeven op pag.10
Respecteer de aangegeven vrije ruimte rond het toestel.

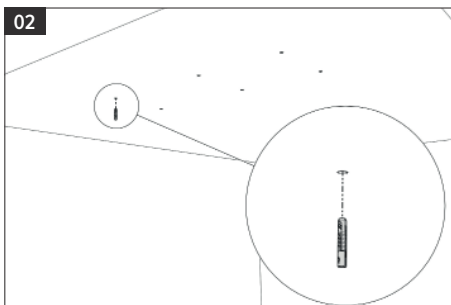

02
Boor de gaten en plaats pluggen.
Gebruik een plug aangepast aan het plafondtype.

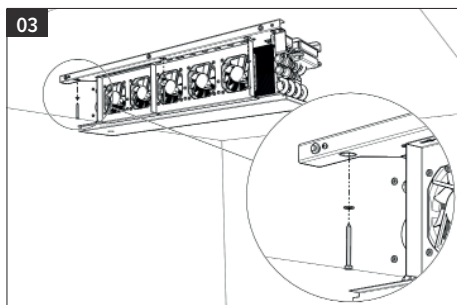

03
Plaats het toestel in de juiste positie. Het toestel kan rechtstreeks tegen het plafond gehangen worden of met draadstangen, de installateur dient geluidsdempers te voorzien.
Gebruik een sluitring tussen schroefkop en het toestel.

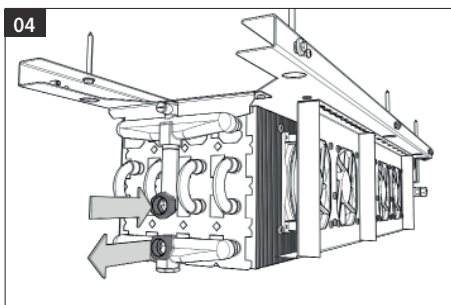

04
Sluit het toestel hydraulisch aan.

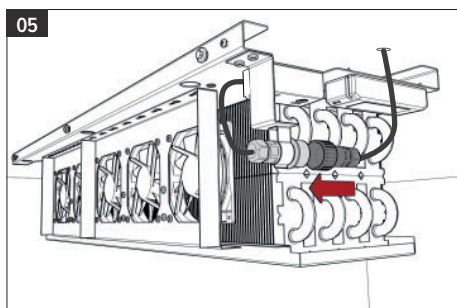

05
Sluit het toestel elektrisch aan.

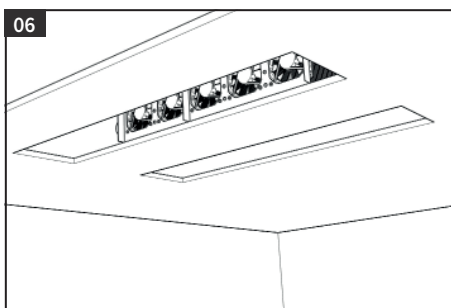

06
Plaats het plafond. Respecteer de aangegeven vrije ruimte aan de aanvoer- en uitvoerzijde, zodat het toestel na inbouw toegankelijk is voor onderhoud en herstelling.

NL

8.1. AANSLUITEN VAN CONNECTOR

Er wordt gebruik gemaakt van een connector om het toestel aan te sluiten op het spanningsnet.

 **GEBRUIK STEEDS DE HOOFDSCHAKELAAR OM HET STROOMNET SPANNINGSLOOS TE MAKEN**

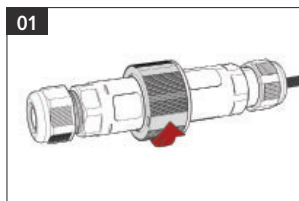

01 Draai de verbinding los.

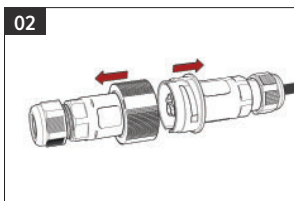

02 Trek de 2 behuizingen uit elkaar

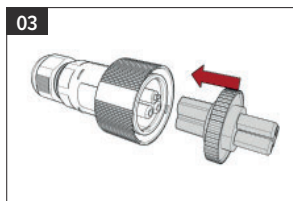

03 Plaats de meegeleverde tool op de aansluitkern.

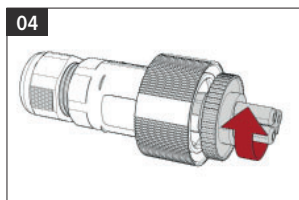

04 Draai de kern rond.

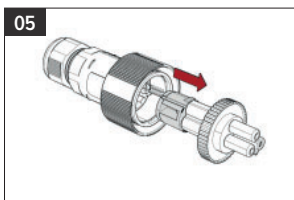

05 Haal de kern uit de behuizing.

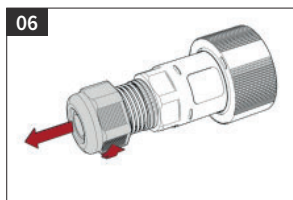

06 Maak de wartel aan de andere zijde van de connector los.

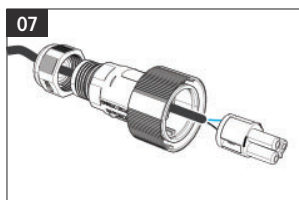

07 Steek de kabel door de wartel tot aan de kern.



08 Sluit de kabels correct aan in de kern.

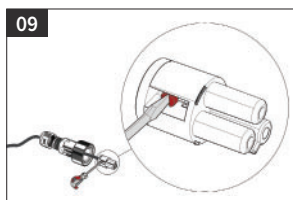

09 Fixeer de kabels door de schroef vast te draaien.

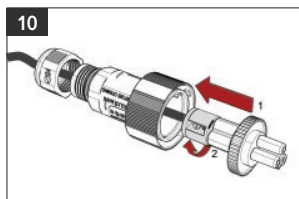

10 Schuif de kern in de behuizing. En draai deze vast.

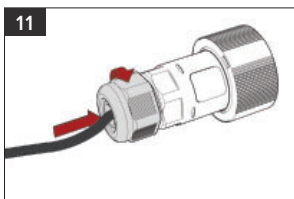

11 Schroef de wartel vast.

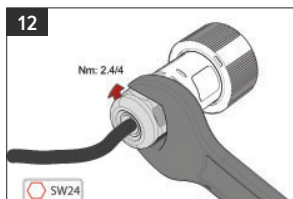

12 Draai de wartel aan met 2,4/4 Nm.

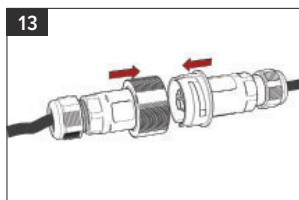

13 Plaats de 2 behuizingen op elkaar.

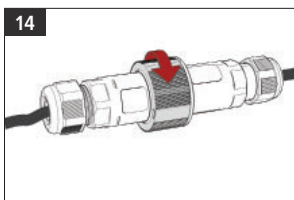

14 Draai de verbinding vast.

9. OPSTARTEN VAN HET TOESTEL

De inbedrijfstelling of het eerste opstarten moet gedaan worden door een gekwalificeerd en bevoegd persoon, met kennis van dit type toestel.

Voordag het toestel opgestart wordt, controleer of de installatie en de elektrische aansluitingen in overeenstemming met de instructies in deze handleiding uitgevoerd zijn. Zorg er ook voor dat er geen onbevoegde personen in de buurt zijn van het toestel tijdens het opstarten.

Controleer voor het opstarten of:

1. het toestel correct geïnstalleerd is
2. de aanvoer - en retour leidingen van het hydraulische systeem correct aangesloten en goed geïsoleerd zijn
3. de hydraulische leidingen zuiver en ontluicht zijn
4. de temperatuur niet onder het dauwpunt daalt, om condensvorming te voorkomen
5. de warmtewisselaar(s) zuiver zijn
6. de elektrische bedrading en aansluiting correct is
7. de schroeven van de leidingen goed aangedraaid zijn
8. de voedingsspanning juist is

 Als vochtige lucht over een oppervlak stroomt dat zich op een temperatuur bevindt die lager is dan het dauwpunt, zal een deel van de waterdamp condenseren en de luchtstroom verlaten. Condensatie kan leiden tot schade aan het apparaat en aan zijn omgeving. Het apparaat wordt niet automatisch uitgeschakeld wanneer het dauwpunt bereikt is. Om condensvorming te vermijden moet de klant het dauwpunt controleren en voorkomen dat de temperatuur onder het dauwpunt daalt. Jaga N.V. kan niet aansprakelijk gesteld worden voor schade veroorzaakt door condens.

10. ONDERHOUD

 Voor de algemene veiligheidsvoorschriften zie: waarschuwingen en veiligheid - pg 5

 **GEBRUIK STEEDS DE HOOFDSCHAKELAAR OM HET STROOMNET SPANNINGSLOOS TE MAKEN**

Reinigen van het toestel

Een vervuilde rooster hindert de luchtstroom naar de ventilator. Reinig op regelmatig interval (minstens één maal per jaar) naargelang het gebruik en functie van de ruimte.

– kan eenvoudig met een stofzuiger gereinigd worden.

– reinig met behulp van een zachte vochtige spons, eventueel doordrenkt met een niet-schurend huishoudelijk reinigingsmiddel op waterbasis; Niet reinigen met producten op basis van solventen en detergenten.

Controleer de toestand van de warmtewisselaar

Indien nodig:

– maak de vinnen van de warmtewisselaar zuiver om de luchtdoorlaat te vrijwaren

– was voorzichtig af met water; niet reinigen met producten op basis van solventen en detergenten.

– indien verzameld vuil niet met een stofzuiger verwijderd wordt, kan dit met perslucht verwijderd worden

Controleer het hydraulisch systeem op luchtbellen.

1. zet de installatie een paar minuten in werking
2. zet de installatie uit
3. draai de schroef van de ontluichter op de collector open tot er water uit het ventiel spuit, draai de schroef van de ontluichter dicht
4. herhaal de handeling tot de installatie volledig ontluicht is

11. GARANTIEBEPALING

1. De waarborg is slechts geldig bij normaal gebruik van het toestel, door de eerste eigenaar en mits geïnstalleerd te zijn volgens de normen en voorwaarden voorzien in de handleiding en volgens de regels van een goed vakmanschap.
2. De waarborg slaat alleen op het toestel of onderdelen van het toestel. Jaga heeft de keuze tussen het vervangen of het herstellen van het toestel of de defecte onderdelen. Bij wijzigingen aangebracht aan het model, heeft Jaga het recht gelijkwaardige doch niet identieke onderdelen of toestellen te leveren. In de gevallen waarin de waarborg kan ingeroepen worden, verleent Jaga gedurende de eerste zes maanden na levering een supplementaire waarborg voor alle kosten van verplaatsing en herstelling.
3. De waarborg wordt verstrekt gedurende de periode(s) zoals vermeld in dit garantiebewijs. De vervanging of herstelling verlengt in geen geval de oorspronkelijke waarborgperiode.
4. Er wordt geen waarborg verleend op toestellen of onderdelen waarop de informatie omtrent type en serienummer ontbreken, of waarvan de fabricatienummers verwijderd of gewijzigd werden. Hetzelfde geldt voor toestellen die hersteld of veranderd werden door personen die daartoe door Jaga niet gemachtigd zijn.
5. Voor schade welke voortkomt uit de plaatsing van het toestel, uit de aansluitingen, zowel waterzijdige als elektrische, uit defecte elektrische installaties, uit het gebruik van spanning die afwijkt van de normale spanning voorzien voor de werking van het toestel (idem voor hydraulische druk), uit defecten te wijten aan fouten in omringende apparatuur etc. verleent Jaga geen enkele waarborg. Er wordt evenmin garantie verleend in geval van gebruik van niet geschikte aansluitstukken. Onze verwarmingslichamen worden in geen geval gegarandeerd, indien ze worden verwarmd door industriewater, stoom of water dat chemische producten of grote hoeveelheden zuurstof bevat. De kwaliteit van het systeemwater moet voldoen aan de richtlijn VDI 2035-2. De waarborg vervalt ook wanneer de verwarmingslichamen geplaatst worden in een agressieve atmosferische omgeving (amoniak, bijtende stoffen, enz ..). In deze omstandigheden moet de koper zich wenden tot de schadeveroorzaker. De plaatsing van gelakte radiatoren is evenmin toegelaten in vochtige ruimtes.
6. Jaga wijst elke verantwoordelijkheid en garantie van de hand door defecten welke ontstaan door verkeerde behandeling en/of gebruik van een toestel, onvoldoende of verkeerd onderhoud, val van het toestel of transport zonder de nodige voorzorgsmaatregelen. Hetzelfde geldt voor toestellen die zo ingebouwd zijn dat ze niet eenvoudig bereikbaar zijn.
7. In alle gevallen waar de waarborg geldt maar waar de levering meer dan 6 maanden verstreken is, en in alle andere gevallen worden de verplaatsingskosten en de werkuren aangerekend volgens schalen welke door Jaga vastgesteld zijn. De klanten kunnen deze schalen voorafgaand opvragen, hetzij bij de verkoopadministratie hetzij bij de technicus, die zich voor de herstelling ter plaatse aanbiedt.
8. Elke tussenkomst van Jaga die niet onder de garantiebepalingen valt, dient contant betaald te worden aan de technicus van de dienst-na-verkoop.
9. De waarborg vangt aan vanaf de facturatedatum. Bij ontbreken van een factuur geldt het serienummer of de productiedatum.
10. Bij betwistingen zijn enkel de rechtbanken van het gerechtelijk arrondissement Hasselt bevoegd. Deze zal het Belgische recht toepassen, zelfs in geval van verkoop aan onderdanen van andere EU-lidstaten, dan wel aan deze niet behorend tot de EU.

TABLE DES MATIÈRES

| | |
|--|----|
| 1. DESCRIPTION GÉNÉRALE | 18 |
| 2. AVERTISSEMENTS ET SÉCURITÉ | 19 |
| 3. SYMBOLES UTILISÉS | 20 |
| 4. DESCRIPTION DE L'APPAREIL | 21 |
| 5. OPTIONS POUR LE MONTAGE | 22 |
| 6. DONNÉES TECHNIQUES | 24 |
| 6.1. DIMENSIONS | 24 |
| 6.2. ESPACE LIBRE | 24 |
| 6.3. RACCORDEMENT HYDRAULIQUE 1/2" | 25 |
| 6.4. RACCORDEMENT ÉLECTRIQUE | 25 |
| 7. RÉGLAGES EN USINE | 26 |
| 8. INSTALLATION | 27 |
| 9. DÉMARRAGE DE L'APPAREIL | 29 |
| 10. ENTRETIEN | 29 |
| 11. CLAUSE DE GARANTIE | 30 |
| DÉCLARATION DE CONFORMITÉ | 59 |

FR

Info importante



Lisez ce manuel attentivement pour une installation correcte du produit. Seul le respect total de ce manuel peut éviter les erreurs et assurer un bon fonctionnement. Le non-respect des règles de sécurité, des conditions de montage, des instructions, des avertissements et des remarques figurant dans ce document peut entraîner des blessures corporelles ou endommager l'appareil. Veuillez conserver ces instructions.

Cet appareil n'est pas destiné à être utilisé par des personnes (dont les enfants) avec des capacités physiques, sensorielles ou mentales diminuées ou qui manquent d'expérience ou de connaissance, à moins que quelqu'un qui soit responsable de leur sécurité ne les surveille ou ne leur ait expliqué comment l'appareil doit être utilisé. Gardez les enfants sous surveillance afin d'éviter qu'ils ne jouent pas avec l'appareil.

La garantie tombe en cas de:

- Fautes ou dommages occasionnés par le non-respect des instructions de montage, de nettoyage ou d'utilisation du fabricant.
 - Une utilisation et/ou traitement incorrect(e), inapproprié(e) et/ou irresponsable de l'appareil.
 - Réparations incorrectes ou incompetentes et pannes dues à des facteurs externes.
 - À des réparations effectuées soi-même à l'appareil.
 - appareils montés de telle manière qu'ils ne sont pas aisément accessibles.
- Cet appareil est soumis aux conditions générales de garantie de Jaga NV.

1. DESCRIPTION GÉNÉRALE

DESCRIPTION DE L'APPAREIL

Le Jaga Dynamic Clima Beam est un appareil de climatisation conçu pour une utilisation en intérieur, pour fournir de chauffage en hiver et un refroidissement en été (système de refroidissement sec). Toute autre utilisation est considérée comme inappropriée.

CONDITIONS DE STOCKVAGE

Les unités emballées peuvent être stockées en superposant un maximum de quatre unités et doivent être stockées dans un endroit sec.

IDENTIFICATION DE L'APPAREIL

L'unité est équipée d'une plaque signalétique située sur le support de montage au plafond à la hauteur du support de la connexion électrique.

LIMITES OPÉRATIONNELLES

L'installation qui ne répond pas aux limites opérationnelles communiquées décharge Jaga NV de toute responsabilité en cas de dommages aux objets et aux personnes.

- tension du secteur: 230V ~
- pression d'utilisation max.: 10 bar
- tension d'alimentation: 12V 

ISOLATION ACOUSTIQUE

- isolation contre le bruit aérien: Les matériaux durs réfléchissent le bruit. Les substances douces et poreuses conviennent le mieux pour absorber le bruit aérien.
- isolation contre le bruit de contact: Le bruit se propage très facilement dans les matériaux durs. L'isolation contre le bruit de contact dépend largement de la qualité du placement.
 - points de contact. veillez à ce que les vibrations sonores et/ou mécaniques ne puissent se transmettre entre les différents éléments, par exemple entre les appareils de chauffage intégrés et un support métallique, via les conduites, le long des canaux d'aération, etc.
 - espaces acoustiques creux. là où l'air peut passer, le bruit peut aussi passer: Isolez les appareils de chauffage intégrés des espaces acoustiques creux. Évitez les creux entre l'isolation et les conduits. Ceux-ci forment de petites caisses de résonance. Évitez les creux le long des conduits d'aération (on ne peut en prédire l'effet acoustique).

MISE HORS SERVICE

Pendant les longues périodes d'arrêt, l'utilisateur doit débrancher l'appareil en positionnant l'interrupteur sur arrêt. La non-utilisation de l'unité pendant l'hiver peut provoquer la congélation de l'eau présente dans le circuit. Il est nécessaire de prévoir à temps la vidange complète du circuit d'eau. En alternative, ajouter à l'eau une quantité suffisante de liquide antigel.

PROTECTION ANTIGEL

L'ajout de glycol à l'eau modifie les performances de l'unité. Respecter les recommandations de sécurité relatives à l'utilisation du glycol (celles figurant sur l'emballage).

REDÉMARRAGE APRÈS UNE LONGUE PÉRIODE DE MISE HORS SERVICE

- contrôlez si l'ouverture de l'arrivée et de la sortie d'air n'est pas entravée par des obstacles
- nettoyer l'échangeur de chaleur
- purger l'air de l'installation hydraulique.
- nous recommandons de faire marcher l'unité à la vitesse maximum pendant quelques heures.

2. AVERTISSEMENTS ET SÉCURITÉ

GÉNÉRAL

- l'unité doit être placée et raccordée par un installateur agréé selon les prescriptions de cette installation, les prescriptions nationales et locales en vigueur.
- le client doit employer du personnel qualifié et suivre toutes les instructions de construction et de sécurité au moment de l'installation, de la mise en service et de l'entretien de ce produit.
- Lors de l'installation et de la maintenance, portez toujours un équipement de sécurité personnel approprié, tel que des chaussures de sécurité, des lunettes de protection, etc
- L'appareil peut présenter des arêtes vives. Utilisez dès lors toujours des gants pendant l'installation/manipulation.
- déconnectez et coupez toujours le courant pendant l'installation et l'entretien
- il est interdit de mettre des parties du corps ou des objets dans la prise ou la sortie d'air
- prêter la plus grande attention aux signes et symboles sur l'appareil

MANIPULATION ET TRANSPORT

- La manutention de l'unité doit être effectuée en prenant soin de ne pas endommager la structure externe et les parties mécaniques et électriques internes
- Avant toute opération de manutention, s'assurer que la capacité de levage est appropriée au poids de l'unité en question
- L'unité peut être manutentionnée/levée à la main ou par un chariot prévu à cet effet. Si le poids de l'unité dépasse 25 kg, la manutention manuelle doit être effectuée par deux personnes: nous conseillons quand même de se servir d'un chariot.
- Si plusieurs appareils doivent être déplacés simultanément, il est recommandé de les placer à l'intérieur d'un conteneur et de les déplacer ensuite à l'aide d'une grue ou autre engin similaire.
- Assurez-vous qu'aucune personne ou obstacle ne bloque la route pendant le transport, afin d'éviter des blessures ou des contusions si la charge est complètement ou partiellement inclinée ou déconnectée du palonnier.

EMBALLAGE

- **PROTEGEZ L'ENVIRONNEMENT:** enlevez l'emballage et apportez le au centre de tri approprié ou de recyclage conformément aux prescriptions environnementales
- ne laissez pas l'emballage à portée des enfants

INSTALLATION

- montez l'appareil sur un support solide et stable
- avant de démarrer l'appareil, le local doit être sec et sans poussière. Cela pourrait provoquer des dégâts sur le ventilateur et l'échangeur de chaleur.
- il est interdit d'installer et/ou utiliser l'appareil en milieu explosif
- éviter les liquides entrant dans l'appareil
- ne placez pas d'appareils produisant des flammes ouvertes à des endroits se trouvant dans le courant d'air de l'appareil
- installez ce produit dans un environnement avec une température comprise entre 5°C et 70°C
- installez ce produit dans un environnement avec une humidité relative < 90 %.
- une installation qui ne respecte pas les espaces techniques nécessaires rend plus difficile les interventions d'entretien et diminue les performances de l'appareil
- un positionnement ou installation incorrect(e) peut renforcer le niveau de bruit et les vibrations générés pendant le fonctionnement
- l'appareil doit toujours être accessible pour l'entretien

RACCORDEMENT:

- un raccordement électrique et hydraulique non conforme dégage la société Jaga N.V. de toute responsabilité liée à d'éventuels dommages matériels ou corporels

– Si de l'air humide ruisselle sur une surface qui affiche une température plus basse que le point de rosée, une partie de la vapeur d'eau va se condenser et quitter le flux d'air. La condensation peut entraîner des dégâts à l'appareil et à son environnement. L'appareil n'est pas automatiquement coupé lorsque le point de rosée est atteint. Pour éviter la formation de condensation, le client doit contrôler le point de rosée et éviter que la température ne passe sous le point de rosée. Jaga S.A. ne peut être tenu pour responsable des dégâts causés par la condensation.

UTILISATION

- cet appareil n'est pas destiné à être utilisé par des personnes (dont les enfants) présentant un handicap corporel, sensoriel ou mental, ou manquant d'expérience ou de connaissance, à moins qu'une personne responsable de leur sécurité ne les surveille ou ne les ait formés sur l'utilisation de l'appareil
- surveillez les enfants pour veiller à ce qu'ils ne jouent pas avec l'appareil. Lisez ce mode d'emploi attentivement

ENTRETIEN

- l'entretien de l'appareil est très important pour obtenir un fonctionnement correct. Cet entretien doit toujours être effectué selon l'utilisation et la fonction de la pièce où l'appareil est placé
- confiez toujours l'entretien à des personnes compétentes
- utilisez uniquement les pièces originales
- revêtement: nettoyez-le avec un chiffon doux et humide
- revêtement: n'utilisez pas de produits à base de solvants et de détergents







DEMONTER

Jaga N.V. a toujours été attentif à la protection de l'environnement.

Lorsque l'appareil est démonté, il est important de suivre précisément les procédures suivantes:

- l'appareil ne peut être démonté que par une société compétente au niveau de l'évacuation des déchets de machines / produits
- l'appareil dans son ensemble est composé de matériaux considérés comme matières premières secondaires et les conditions suivantes doivent être respectées:
 - un appareil qui comprend de l'antigel doit être démonté en respectant l'environnement et ne peut être traité comme un déchet ordinaire
 - les composants électroniques (condensateurs électrolytiques) sont considérés comme des déchets particuliers et doivent être évacués vers un organisme compétent pour collecter des pièces de ce type
 - l'isolation des conduites est composée de mousse de polyuréthane. La gaze mousse de polyéthylène et l'isolation sonore en mousse doivent être retirées et traitées comme des déchets urbains

3. SYMBOLES UTILISÉS

-  danger general
-  danger: composants sous tension
-  danger: surfaces chaudes
-  danger: pièces en mouvement
-  danger: surfaces coupantes
-  attention: mises en garde importantes
-  indication protection de l'environnement

=== vdc - courant constant

~ vac - courant alternatif

4. DESCRIPTION DE L'APPAREIL

Jaga Clima Beam refroidit d'une manière physique idéale : L'air chaud qui monte est aspiré par les ventilateurs DBE. L'air refroidi est soufflé via l'échangeur de chaleur et se diffuse alors uniformément dans la pièce. Avec le principe du "refroidissement sec", il n'y a aucune perte d'énergie suite à la formation de condensation. Jaga Clima Beam convient évidemment aussi au chauffage. L'échangeur de chaleur Low H2O est équipé de ventilateurs conçus pour transférer de façon optimale la chaleur et le refroidissement. Le Jaga Dynamic Product Controller (JDPC) intégré permet de contrôler les unités DBE. La commande s'effectue par le signal 0-10V d'un système de gestion des bâtiments (SGB) ou un thermostat d'ambiance.

FR

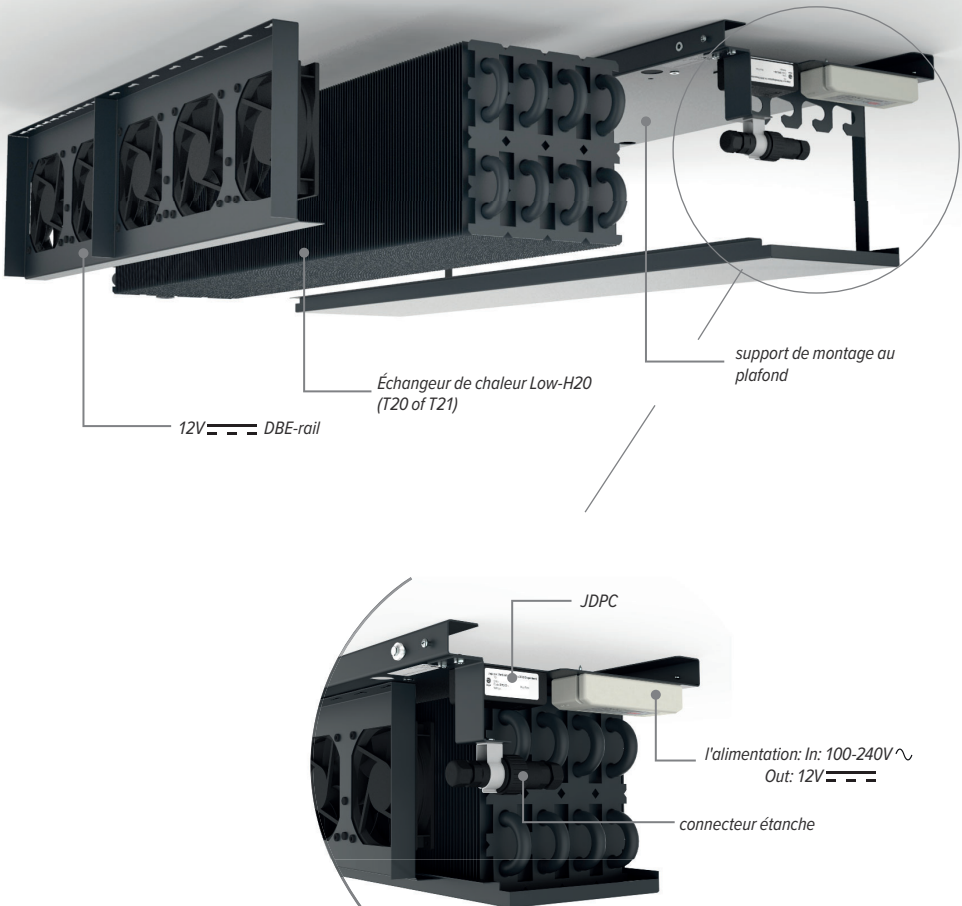

5. OPTIONS POUR LE MONTAGE

5.1. VENTIELEN

vanne Jaga

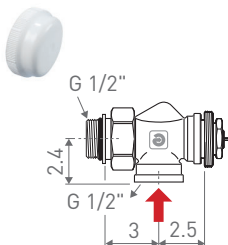

- raccord 1/2" filetage intérieur
 - avec pré réglage en 6 étapes
 - filetage M30x1.5 (Heimeier compatible)
 - protection broche en matière synthétique
 - 2 variantes
 - valeur kv standard: 0.10 tot 0.60 m³/h
 - valeur kv réduite: 0.045 tot 0.32 m³/h
- (reconnaissance: protection broche rouge)

CODE

5090.405

valeur kv standard

5090.404

valeur kv réduite

vanne retour 1/2" 90°

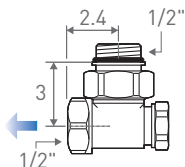

–

CODE

5090.110

nickelé

vanne retour 1/2" 180°

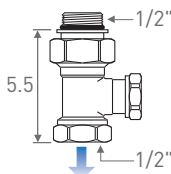

- uniquement pour interconnexion

CODE

5090.109

nickelé

raccord flexible



- commander 2 pièces par appareil

CODE

7990.069

1/2" - 1/2"

5.2. MOTEURS THERMIQUES À ENTRAÎNEMENT ÉLECTRIQUE

24 VDC, 0..10V AANSTUURBAAR

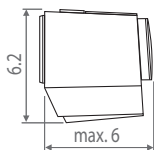

- vissable M30x1.5, fixation par clipsage, adapté à toutes les vannes Jaga
- protection contre les surtensions
- indicateur de position (ouvert/fermé)
- longueur du câble: 1m
- température d'eau max: 100°C
- classe d'isolation: IP54/III
- conforme CE EN60730
- gris clair RAL 7035

CODE

8727.0201

24 VDC, 0..10 VDC

FR

24 VDC / 230VAC

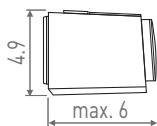

- vissable M30x1.5, fixation par clipsage, adapté à toutes les vannes Jaga
- protection contre les surtensions
- indicateur de position (ouvert/fermé)
- longueur du câble: 1m
- température d'eau max: 100°C
- classe d'isolation: IP54/III
- conforme CE EN60730
- gris clair RAL 7035

CODE

8727.0202

24 VDC

7990.4091

230 VAC

6. DONNÉES TECHNIQUES

6.1. DIMENSIONS

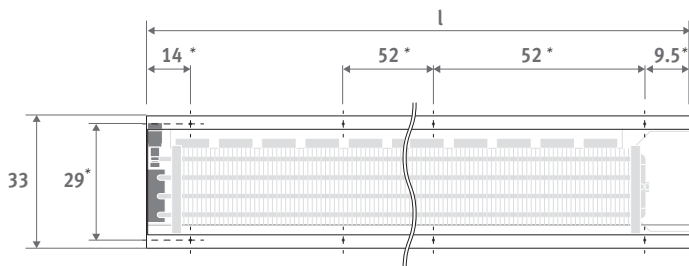

*: dimensions de forage

T 20

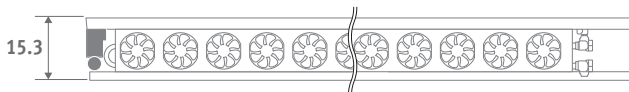

T 21

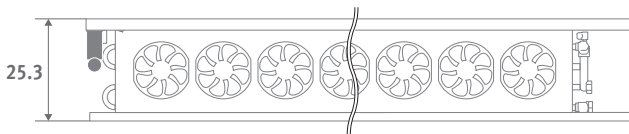
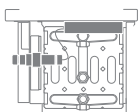

CLIMA BEAM ENCASTREMENT PLAFOND- GENERAL

| | | | | | | | | | | | | |
|---------------|----|----|----|-----|-----|-----|-----|-----|-----|-----|-----|-----|
| Longueur (cm) | 65 | 85 | 95 | 115 | 145 | 165 | 185 | 205 | 225 | 245 | 265 | 285 |
| Type WW (cm) | 60 | 80 | 90 | 110 | 140 | 160 | 180 | 200 | 220 | 240 | 260 | 280 |

CLIMA BEAM ENCASTREMENT PLAFOND - T20

| | | | | | | | | | | | | |
|------------------------|-----|------|------|------|------|------|------|------|------|------|------|------|
| nombre de ventilateurs | 3 | 5 | 6 | 8 | 10 | 12 | 14 | 16 | 16 | 19 | 20 | 22 |
| poids (kg) | 8.0 | 10.3 | 11.4 | 13.7 | 17.1 | 19.4 | 21.7 | 24.0 | 26.3 | 28.6 | 30.9 | 33.1 |

Waterinhoud warmtewisselaar: 1.32 liter per lengte/meter

CLIMA BEAM ENCASTREMENT PLAFOND- T21

| | | | | | | | | | | | | |
|------------------------|-----|----|------|------|------|------|------|------|------|------|----|------|
| nombre de ventilateurs | 3 | 4 | 4 | 6 | 7 | 9 | 10 | 11 | 12 | 14 | 15 | 16 |
| poids (kg) | 9.3 | 12 | 13.3 | 16.0 | 20.0 | 22.7 | 25.3 | 28.0 | 30.7 | 33.3 | 36 | 38.7 |

volume d'eau échangeur de chaleur: 2.66 litres par longueur/mètre

6.2. ESPACE LIBRE

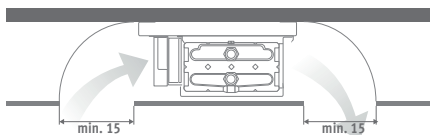

Il est préférable de conserver un espace libre d'au moins 15 cm pour un fonctionnement optimal de l'appareil et pour l'accessibilité pour la maintenance.

La 'conduction' dans la cavité du plafond vers et depuis l'appareil doit être créée sur le chantier même.

6.3. RACCORDEMENT HYDRAULIQUE 1/2"

Raccordez l'appareil au système hydraulique au moyen des raccords d'alimentation et d'évacuation indiqués. Veillez à ce que les connexions soient hermétiques. Utilisez pour cela un produit d'étanchéité. L'échangeur de chaleur est doté d'un purgeur.

raccordement bitubes: Chauffer ou Refroidir

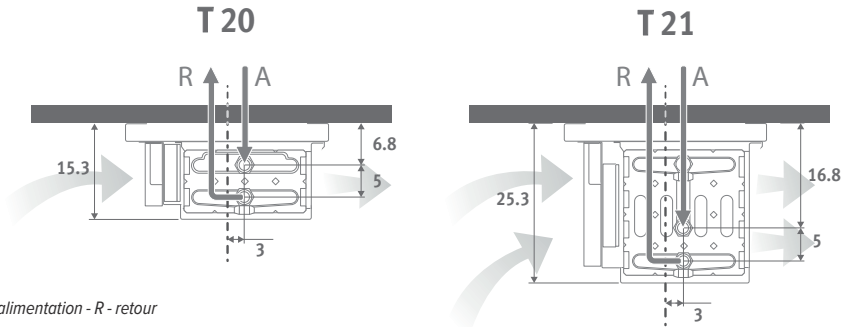

A : alimentation - R - retour

FR

6.4. RACCORDEMENT ÉLECTRIQUE

Jaga dynamic product controller (jdpc)

Par défaut, le jaga clima beam est équipé avec le jdpc (dpc.kb51). Le controller est installé à l'usine et préprogrammé.

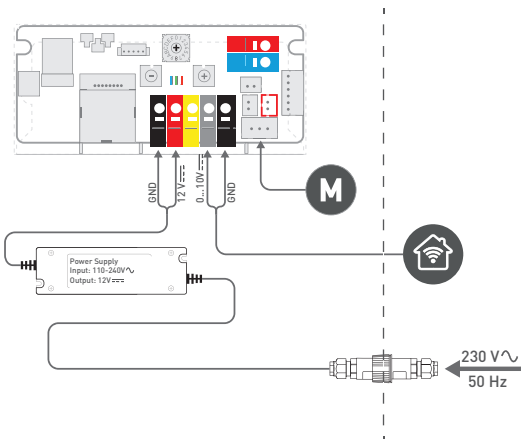

Pré-assemblé, connecté par l'installateur.

7. RÉGLAGES EN USINE

7.1. LA VITESSE DE VENTILATION

Régulation électronique de la vitesse avec signal 0... 10 V (système domotique):

– min. vitesse: 50%

– max. vitesse: 100%

Code de configuration - zie hieronder

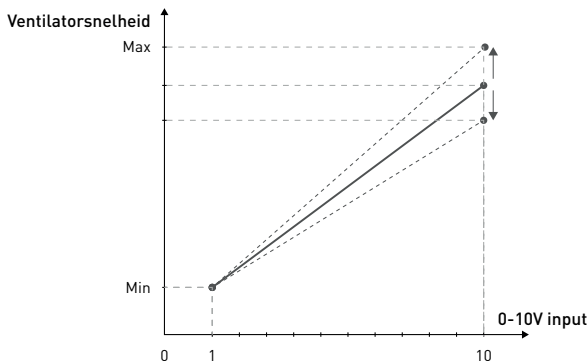

CODE DE CONFIGURATION

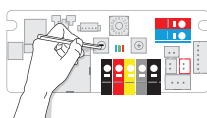

Appuyez brièvement sur le bouton [-] ou [+] afin de baisser ou d'augmenter la vitesse

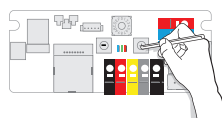

Le LED bleu clignote rapidement une fois la vitesse minimale atteinte.

Le LED rouge clignote rapidement une fois la vitesse maximale atteinte.



| | | | | | | | | | | | |
|-----------------------------|----|----|----|----|----|----|----|----|----|----|-----|
| LA VITESSE DE VENTILATION % | 50 | 55 | 60 | 65 | 70 | 75 | 80 | 85 | 90 | 95 | 100 |
|-----------------------------|----|----|----|----|----|----|----|----|----|----|-----|

100 Réglage en usine: in %

7.2. RETOUR AUX RÉGLAGES D'USINE

1. Désactiver l'appareil.

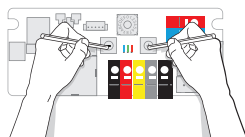

2. Contrôler

3. Enfoncez simultanément les boutons [-] et [+] du circuit imprimé et remettez sous tension. Le LED bleu s'allume, le LED vert s'allume 2 secondes plus tard et le LED rouge après 4 secondes. Relâchez la pression sur les boutons dès que les 3 LED clignent.

4. Le contrôleur revient aux réglages d'usine; tous les voyants LED vont clignoter pendant 10 secondes. Attendez que tous les voyants soient éteints

⚠ Attention: dans ce cas, toutes les données, réglages et applications sont effacés et le contrôleur sera à nouveau réglé sur les paramètres de l'usine!

8. INSTALLATION

 UTILISEZ TOUJOURS L'INTERRUPTEUR PRINCIPAL POUR ISOLER L'UNITÉ DU SECTEUR

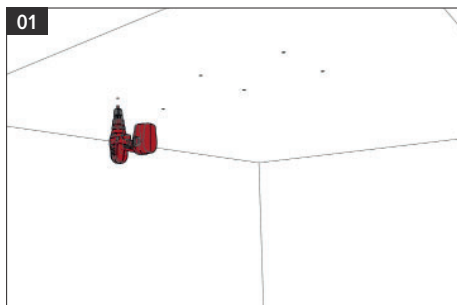

01
Marquez les points de fixation sur le mur ou au plafond selon les trous de fixation de l'appareil, ou selon les dimensions indiquées à la p.24

Respectez l'espace libre spécifié autour de l'appareil

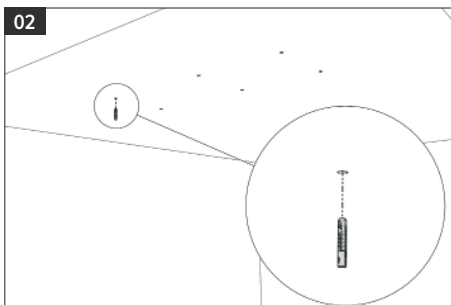

02
Forez les trous et placez les chevilles.
Utilisez une fiche adaptée au type de plafond.

FR

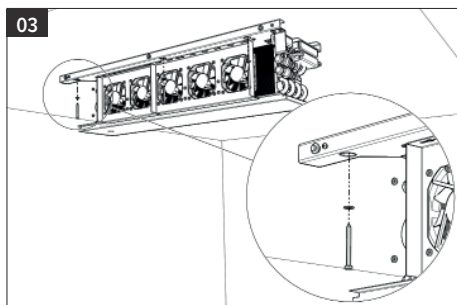

03
Placez l'appareil dans la bonne position. L'appareil peut être accroché directement au plafond ou avec des tiges filetées, l'installateur doit prévoir des amortisseurs de bruit.
Utilisez une bague de fermeture entre la tête de vis et la mâchoire de montage.

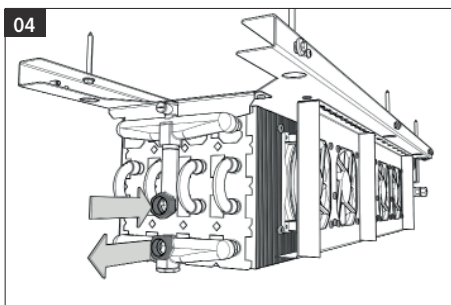

04
Connectez l'appareil hydrauliquement.

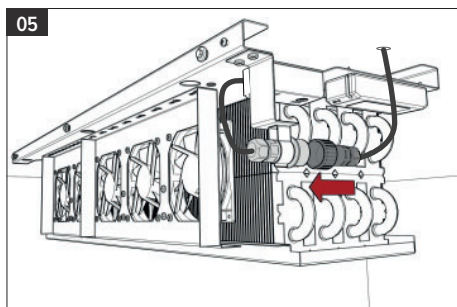

05
Connectez l'appareil électriquement.

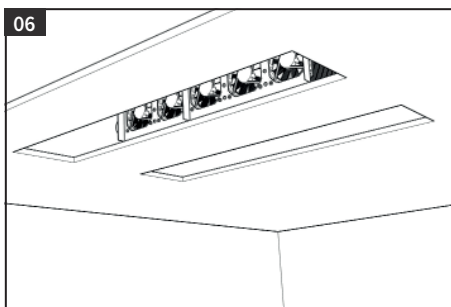

06
Placez le plafond. Respectez l'espace libre indiqué du côté de l'alimentation et de la sortie.

8.1. CONNECTION DU CONNECTEUR

Un connecteur est utilisé pour connecter l'appareil au tension du secteur.

 UTILISEZ TOUJOURS L'INTERRUPTEUR PRINCIPAL POUR ISOLER L'UNITÉ DU SECTEUR

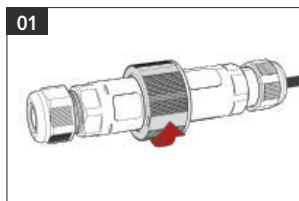

Desserrez la pièce de connexion.

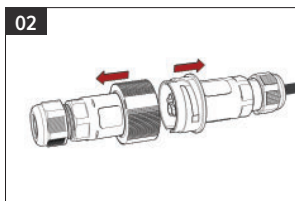

Tirez les 2 parties à part.

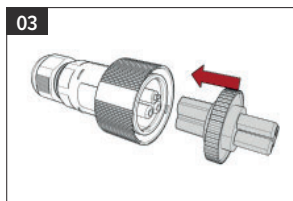

Placez l'outil fourni sur le noyau de connexion.

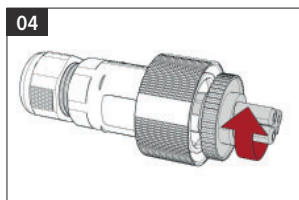

Tourne le noyau.

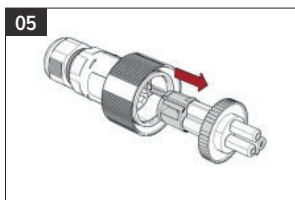

Retirez le noyau du boîtier.

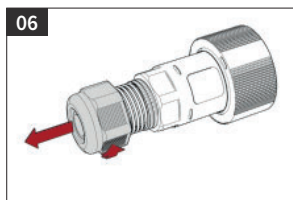

Desserrez le presse-étoupe.

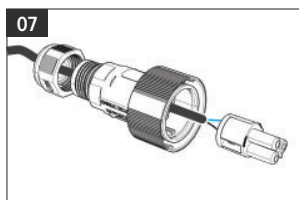

Insérez le câble à travers le presse-étoupe au noyau.



Connectez les câbles correctement au noyau.

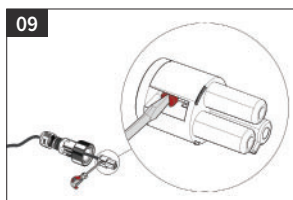

Fixez les câbles en serrant la vis.

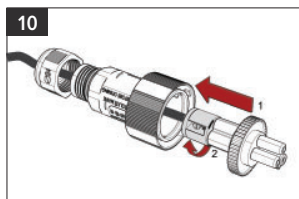

Faites glisser le noyau dans le boîtier. Et resserrez-le.

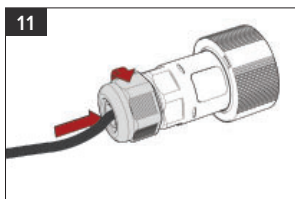

Vissez le presse-étoupe.

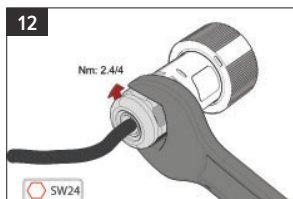

Serrer le presse-étoupe à 2,4/4 Nm.

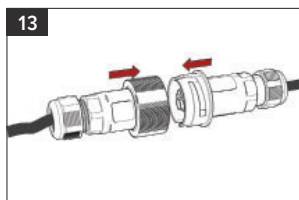

Placez les 2 logements ensemble.

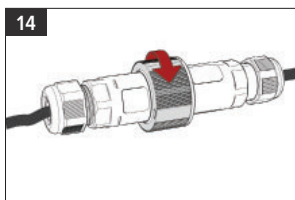

Serrez la pièce de connexion.

9. DÉMARRAGE DE L'APPAREIL

La mise en service ou la première mise en marche de l'appareil doit être confiée exclusivement à un personnel qualifié et autorisé à intervenir sur ce type d'appareil..

Avant de procéder à la mise en service s'assurer que l'installation et les branchements électriques ont été effectués conformément aux indications reportées dans ce manuel. S'assurer également de l'absence de personnes non autorisées à proximité de l'appareil durant les opérations susmentionnées.

Avant la mise en marche s'assurer:

1. que l'unité est correctement positionnée
2. que les tuyauteries de départ et de retour de l'installation hydraulique sont correctement raccordées et isolées
3. que les tuyauteries sont propres et purgées de l'air
4. que la température ne passe sous le point de rosée, d'éviter la formation de condensation
5. que l'échangeur est propre
6. que les branchements électriques sont corrects
7. que les vis de fixation des conducteurs sont bien serrées
8. que la tension d'alimentation soit correcte

 Si de l'air humide ruisselle sur une surface qui affiche une température plus basse que le point de rosée, une partie de la vapeur d'eau va se condenser et quitter le flux d'air. La condensation peut entraîner des dégâts à l'appareil et à son environnement. L'appareil n'est pas automatiquement coupé lorsque le point de rosée est atteint. Pour éviter la formation de condensation, le client doit contrôler le point de rosée et éviter que la température ne passe sous le point de rosée. Jaga S.A. ne peut être tenu pour responsable des dégâts causés par la condensation.

10. ENTRETIEN

 Pour des informations générales sur la sécurité, voir: avertissements et sécurité - page 19

 UTILISEZ TOUJOURS L'INTERRUPTEUR PRINCIPAL POUR ISOLER L'UNITÉ DU SECTEUR

Nettoyage de l'appareil

une grille sale empêche le flux d'air vers et depuis le ventilateur. Nettoyer à intervalles réguliers en fonction de l'utilisation et de la fonction de la pièce.

- peut facilement être nettoyé avec un aspirateur
- nettoyez le boîtier avec une éponge douce et humide, éventuellement avec un produit de nettoyage à base d'eau domestique non abrasif. Ne nettoyez pas le boîtier avec des produits à base de solvants et de détergents.

contrôle de la propreté de l'hangeur

si nécessaire:

- éliminer de la surface à ailettes tout saleté avant qu'elle ne bouche le passage de l'air
- effectuer un lavage doux avec de l'eau et un brossage léger; Ne nettoyez pas le boîtier avec des produits à base de solvants et de détergents.
- si la saleté n'est pas enlevée avec un aspirateur, éliminer la poussière avec un jet d'air comprimé

Contrôler la présence d'air dans le circuit d'eau.

1. mettre l'installation en marche pendant quelques minutes
2. arrêter l'installation
3. desserrer la vis de purge sur le collecteur d'entrée et purger
4. répéter l'opération plusieurs fois jusqu'à ce que l'air ne sorte plus de l'installation

11. CLAUSE DE GARANTIE

1. La garantie n'est valable que si l'appareil est utilisé normalement, par le premier propriétaire et s'il est installé selon les normes et conditions définies dans les instructions et selon les règles de l'art.
2. La garantie ne porte que sur l'appareil ou les pièces détachées. Jaga a le choix de remplacer ou de réparer l'appareil ou les pièces détachées défectueuses. Dans le cas où le modèle sous garantie n'est plus en production, Jaga a le droit de le remplacer par un autre appareil ou des pièces détachées équivalentes. Dans les cas où la garantie joue, Jaga donne, pendant les premiers six mois, une garantie supplémentaire sur les frais de transport et la main d'oeuvre.
3. La garantie est donnée pour la période prévue par ce document. La réparation ou le remplacement ne changent en rien la période de garantie originale.
4. La garantie ne peut être invoquée pour des appareils ou pièces détachées sur lesquels manquent les informations concernant le type et la série, ou auxquels ces informations ont été enlevées ou modifiées. Ceci vaut également pour les appareils qui ont été réparés ou modifiés par des personnes non autorisées par Jaga.
5. Jaga n'accorde aucune garantie sur les appareils endommagés suite à une installation non conforme, à des raccordements - tant électriques que sanitaires - non conformes, à une installation électrique défectueuse, à l'utilisation d'une tension électrique non conforme à celle nécessaire au fonctionnement de l'appareil (idem pour la pression hydraulique), à une défectuosité des appareils environnants, à l'utilisation de pièces de raccordement non compatibles. Nos corps de chauffe ne restent en aucun cas sous garantie s'ils sont vidés à des époques déterminées ou pendant un certain temps, s'ils sont chauffés au moyen d'eaux industrielles, de vapeur ou d'eau qui contient des produits chimiques ou de grandes quantités d'oxygène. La qualité de l'eau présente dans l'installation doit être conforme à la directive VDI 2035-2. La garantie expire aussi quand les corps de chauffe sont installés dans un environnement où l'atmosphère est agressive (ammoniacale, matières caustiques, etc.). Dans tous ces cas, le client doit s'adresser au responsable de la cause du dommage. Le placement de radiateurs peints n'est pas non plus autorisé dans les espaces humides.
6. Jaga décline toute responsabilité et refuse la garantie pour tout dommage causé par une utilisation ou un maniement fautif de l'appareil, par un manque d'entretien ou un entretien incorrect, par la chute de l'appareil ou le manque de précaution dans le transport, de même que pour les appareils encastrés qui ne sont pas facilement accessibles.
7. Dans tous les cas où la garantie est acquise mais lorsque la livraison date de plus de six mois, et dans tous les autres cas, les coûts de transport et de main d'oeuvre sont calculés suivant des échelles établies par Jaga. Le client peut en prendre connaissance à l'avance, soit en téléphonant au service après vente, soit en le demandant préalablement au technicien lors de sa visite.
8. Toute intervention non couverte par la garantie doit être payée au grand comptant au technicien du service après vente.
9. La garantie prend cours à la date de la facturation. Faute de facture, le numéro de série ou la date de fabrication prévaudra.
10. Les litiges éventuels seront soumis à la compétence exclusive des tribunaux de l'arrondissement judiciaire de Hasselt. Le droit belge est d'application, même dans le cas de ventes à des ressortissants d'autres Etats membres de l'UE et hors UE.

INHALTSVERZEICHNIS

| | |
|--|----|
| 1. ALLGEMEINE UMSCHREIBUNG | 32 |
| 2. WARN- UND SICHERHEITSHINWEISE | 33 |
| 3. VERWENDETE SYMBOLE | 34 |
| 4. PRODUKTBESCHREIBUNG | 35 |
| 5. OPTIONEN FÜR DIE MONTAGE | 36 |
| 6. TECHNISCHE DATEN | 38 |
| 6.1. ABMESSUNGEN | 38 |
| 6.2. FREIRAUM | 38 |
| 6.3. HYDRAULISCHER ANSCHLUSS ^{1/2"} | 39 |
| 6.4. ELEKTRO ANSCHLUSS | 39 |
| 7. FABRIKSEINSTELLUNGEN | 40 |
| 8. INSTALLATION | 41 |
| 9. INBETRIEBNAHME | 43 |
| 10. WARTUNG | 43 |
| 11. GARANTIEBESTIMMUNGEN | 44 |
| KONFORMITÄTSERKLÄRUNG | 59 |

DE

Wichtige Informationen



Lesen Sie diese Anleitung für eine korrekte Installation des Geräts aufmerksam durch. Bitte befolgen Sie diese Anweisungen und bewahren Sie sie auf! Das Gerät muss für Wartungsarbeiten immer zugänglich sein. Nur wenn der Inhalt dieser Anleitung strikt und umfassend beachtet wird, können Fehler vermieden werden und ist ein störungsfreier Gebrauch möglich. Die Nichtbeachtung der Sicherheitshinweise, Montagevorschriften, Anweisungen, Warnungen und Hinweise in diesem Dokument kann zu Körperverletzungen oder Schäden am Gerät führen. Bitte bewahren Sie diese

Anweisungen.

Dieses Gerät ist nicht für den Gebrauch durch Personen (darunter Kinder) mit eingeschränkten körperlichen, sensorischen oder geistigen Fähigkeiten oder durch Personen gedacht, die nicht über die erforderliche Erfahrung und Kenntnis verfügen, es sei denn, dass sie durch eine Person beaufsichtigt werden, die für ihre Sicherheit verantwortlich ist oder ihnen den Gebrauch des Gerätes erklärt hat. Beaufsichtigen Sie Kinder, damit sichergestellt ist, dass sie nicht mit dem Gerät spielen.

Die Gewährleistung verfällt bei:

- Fehlern oder Schäden, die auf die Nichteinhaltung der Montage-, Reinigungs- oder Gebrauchsanweisungen des Herstellers zurückzuführen sind.
- Unsachgemäßer, zweckentfremdeter und/oder unverantwortlicher Nutzung oder Behandlung des Geräts.
- Fehlerhaft oder unsachgemäß durchgeführten Reparaturen und Mängeln, die aufgrund externer Faktoren entstanden sind.
- Eigenmächtig vorgenommenen Veränderungen am Gerät.
- Geräten, die so eingebaut sind, dass sie nicht leicht zugänglich sind.

Dieses Gerät unterliegt den allgemeinen Garantiebedingungen von Jaga NV.

1. ALLGEMEINE UMSCHREIBUNG

PRODUKTBESCHREIBUNG

Jaga Dynamic Clima Beam ist ein Klimagerät für den Innenbereich, um im Winter und im Sommer Heiz- oder Kühlleistung (Trockenkühlung) zu liefern. Jede andere Form der Nutzung gilt als unangemessen.

LAGERBEDINGUNGEN

Die verpackten Geräte müssen an einem trockenen Ort gelagert werden. Es können bis zu vier Einheiten übereinander gestapelt werden.

GERÄTE-IDENTIFIKATION

Das Gerät ist mit einem Typenschild auf der Montageplatte in Höhe der Halterung des elektrischen Anschlusses versehen.

BETRIEBSTECHNISCHE GRENZWERTE

Eine Installation, die die angegebenen betriebstechnischen Grenzen nicht erfüllt, befreit Jaga NV von der Haftung für Schaden an Gegenständen und Personen.

– Netzspannung: 230 V \sim

– max. Arbeitsdruck: 10 bar

– Versorgungsspannung: 12V 

AKUSTISCHE ISOLIERUNG

– luftschalldämmung: Schall wird von harten und glatten Materialien reflektiert, wohingegen weiche und poröse Materialien den Schall absorbieren.

– Körperschalldämmung: In harten Materialien kann der Schall sehr leicht übertragen werden. Die Körperschalldämmung wird weitgehend davon abhängen: die Qualität der Ausführung

– Kontaktpunkte. Sorgen Sie dafür, dass keine direkte Körperschallübertragung oder Vibrationen zwischen den verschiedenen Bauteilen wie z.B. dem Gerät und der Tragkonstruktion übertragen werden können.

– akustische Hohlräume. Isolieren Sie anliegende akustische Hohlräume um Resonanzräume zu vermeiden.

STILLEGUNG

Wenn das Gerät längere Zeit stillgelegt wird, muss der Benutzer das Gerät von der Stromversorgung nehmen, indem der Hauptschalter in den AUS-Stand gestellt wird. Der Stillstand der Einheit während der Wintersaison kann zum Einfrieren des in der Anlage vorhandenen Wassers führen. Lassen Sie daher rechtzeitig die gesamte Wasserfüllung des Wasserkreislaufs ab. Alternativ kann dem Wasser eine geeignete Menge Frostschutzlösung zugesetzt werden.

FROSTSCHUTZ

Der Zusatz von Glykol ändert die physikalischen Eigenschaften des Wassers und infolgedessen die Leistungen der Einheit. Achten Sie auf die Sicherheitshinweise auf den Glykolpackungen.

WIEDERINBETRIEBNAHME NACH LÄNGEREM STILLSTAND

– prüfen Sie, ob die Lufterlass- und Luftauslassöffnung frei sind

– reinigung des Wärmetauschers

– entlüften Sie die Hydraulikanlage

– wir empfehlen, die Einheit einige Stunden lang bei max. Drehzahl laufen zu lassen

2. WARN- UND SICHERHEITSHINWEISE

ALLGEMEIN

- das Gerät muss von einem anerkannten Installateur gemäß den Installationsvorschriften sowie den national und international gültigen Vorschriften platziert und angeschlossen werden. .
- der Kunde muss qualifiziertes Personal einsetzen und alle geltenden Bau- und Sicherheitsvorschriften bei der Installation, Inbetriebnahme und Wartung dieses Produkts einhalten.
- tragen Sie während der Installation und Wartung immer geeignete persönliche Schutzausrüstung, wie Sicherheitsschuhe, Schutzbrillen usw.
- das Gerät kann scharfe Kanten haben, darum immer Handschuhe tragen während der Installation / Manipulation.
- die Stromzufuhr während der Installation oder Wartung immer unterbrechen und ausschalten
- es ist verboten, Körperteile und Gegenstände in die Luftein- oder -ausgänge zu stecken
- die Symbole und Hinweise an der Maschine sind sorgfältig zu beachten.

MANIPULATION UND TRANSPORT

- Das Gerät immer sehr vorsichtig handhaben, um Beschädigungen der Verkleidung sowie der innen liegenden mechanischen und elektrischen Bauteile zu vermeiden.
- Stellen Sie vor dem Transport sicher, dass die Tragfähigkeit dem Gewicht des jeweiligen Geräts angepasst ist
- Die Einheiten können manuell transportiert/gehoben werden oder mit einem geeigneten Hubwagen. Wenn das Gewicht der Einheit 25 Kg überschreitet, muss die manuelle Handhabung der Maschine von zwei Personen ausgeführt werden: Wir empfehlen, einen Stapler zu verwenden.
- Bei gleichzeitiger Handhabung von mehreren Einheiten sollten die Geräte in einen Behälter geladen und mit einem Kran oder einem ähnlichen Hilfsmittel angehoben werden.
- Vergewissern Sie sich, dass entlang der Strecke keine Personen oder Hindernisse vorhanden sind, die durch Zusammenstöße oder Umkippen des Transportmittels, Verletzungen oder Quetschungen erleiden könnten.

VERPACKUNG

- **SCHÜTZEN SIE DIE UMWELT:** Entfernen Sie das Verpackungsmaterial und bringen Sie dies zu den entsprechenden Sammelstellen oder Recycling-Anlagen, gemäß den örtlichen Vorschriften
- lassen Sie die Verpackung nicht in Reichweite von Kindern liegen

INSTALLATION

- montieren Sie das Gerät auf einem festen und stabilen Untergrund
- bevor das Gerät in Betrieb genommen wird, muss der Raum ausreichend trocken und staubfrei sein. dies kann schwerwiegende Folgen haben und den Motor beschädigen
- die Aufstellung des Gerätes in explosionsgefährdeter Atmosphäre ist strikt untersagt.
- vermeiden Sie, dass Flüssigkeiten in das Gerät gelangen
- keine Geräte, die offene Flammen erzeugen, an Orten aufstellen, die sich im Luftstrom des Geräts befinden
- installieren Sie dieses Produkt in einer Umgebung mit einer Temperatur zwischen 5 °C und 70 °C
- installieren Sie dieses Produkt in einer Umgebung mit einer relativen Feuchtigkeit von < 90 %
- wenn der angezeigte Freiraum um das Gerät herum nicht eingehalten wird, wird dies den Betrieb und die Wartung des Geräts erschweren und das Problem erheblich reduzieren
- eine falsche Positionierung
- oder Einbau können Geräusche und Vibration, die während des Betriebs erzeugt werden, verstärken
- das Gerät muss immer für Wartungsarbeiten zugänglich sein

ANSCHLUSS

- ein nicht übereinstimmender elektrischer und hydraulische Anschluss befreit die Jaga N.V. von einer Haftung bei Sach- und Personenschäden.
- die Temperatur, bei der Wasserdampf in der Umgebungsluft zu kondensieren beginnt wird als Taupunkttemperatur bezeichnet. Kondensat kann zu Schäden führen, sowohl am Gerät als auch an seiner

–Umgebung. Das Gerät schaltet sich nicht aus wenn der Taupunkt erreicht wird. Der Kunde muss daher die Taupunkttemperatur kontrollieren und verhindern dass die Temperatur unter den Taupunkt sinkt um Kondensat zu vermeiden. Jaga N.V. bzw. die Jaga Deutschland GmbH können nicht haftbar gemacht werden für Schäden die durch Kondensat entstanden sind.

BEDIENUNG

- dieses Gerät ist nicht für den Gebrauch durch Personen (darunter Kinder) mit eingeschränkten körperlichen, sensorischen oder geistigen Fähigkeiten oder durch Personen gedacht, die nicht über die erforderliche Erfahrung und Kenntnis verfügen, es sei denn, dass sie durch eine Person beaufsichtigt werden, die für ihre Sicherheit verantwortlich ist oder ihnen den Gebrauch des Geräts erklärt hat
- beabsichtigen Sie Kinder, damit sichergestellt ist, dass sie nicht mit dem Gerät spielen

WARTUNG

- die Wartung des Geräts ist sehr wichtig für den ordnungsgemäßen Betrieb des Geräts. Diese sollte regelmäßig ausgeführt werden, gemäß Einsatz und Funktion des Raums, in dem das Gerät aufgestellt ist.
- lassen Sie Wartungsarbeiten ausschließlich von autorisierten Personen durchführen
- verwenden Sie ausschließlich Originalersatzteile
- Gehäuse: Reinigung mit einem weichen, feuchten Tuch
- Gehäuse: Verwenden Sie keine Produkte auf Basis von Lösungs- und Reinigungsmitteln

DEMONTAGE

JAGA N.V. hat immer großen Wert auf den Schutz der Umwelt gelegt.

Wenn das Gerät demontiert wird, ist es wichtig, die folgenden Verfahren strikt einzuhalten:

- das Gerät darf nur von einem Unternehmen demontiert werden, das für die Entfernung von Abfallprodukten von Maschinen/Produkten zuständig ist.
- das Gerät als Ganzes ist aus Materialien zusammengestellt, die als Sekundärrohstoffe betrachtet werden. Somit müssen die folgenden Bedingungen erfüllt sein:
- ein Gerät, das Frostschutz enthält, muss umweltbewusst demontiert werden und sollte nicht als gewöhnlicher Abfall behandelt werden
- die elektronischen Bauteile (Elektrolyt-Kondensatoren) sind Sonderabfall und müssen bei einer Einrichtung, die zur Sammlung dieser Teile befugt ist, abgeliefert werden
- die Rohrisolierung besteht aus Polyurethanschaum. Polyurethanschaum und schalldämmende Schaumbeschichtungen müssen entfernt und als kommunaler Abfall behandelt werden

3. VERWENDETE SYMBOLE



Gefahr



Gefahr: Bauteile unter Spannung



Gefahr: heiße Oberflächen



Gefahr: Maschinenteile in Bewegung



Gefahr: scharfe Oberflächen / Kanten



Achtung: Wichtige Warnung



Umweltschutz

—= vdc - Gleichstrom



vac - Wechselstrom

4. PRODUKTBESCHREIBUNG

Der Jaga Clima Beam ist die physikalisch ideale Art zu kühlen: die nach oben aufsteigende warme Raumluft wird durch die DBE Einheiten angesaugt und durch den Low H2O Wärmetauscher heruntergekühlt. Die gekühlte Luft sinkt nun langsam gleichmäßig verteilt in den Raum ab. Durch das Prinzip der „trockenen“ Kühlung entstehen keine Energieverluste durch Kondensatbildung. Selbstverständlich auch für den Heizbetrieb geeignet. Der Low H2O Wärmetauscher ist mit Ventilatoren ausgestattet, um die Wärme oder Kühlung optimal zu übertragen. Der integrierte Jaga Dynamic Product Controller (JDPC) ermöglicht die Steuerung der DBE-Einheiten. Die Steuerung erfolgt über ein 0-10-V-Signal über ein Gebäudemanagementsystem (GBS) oder einen Raumthermostat.

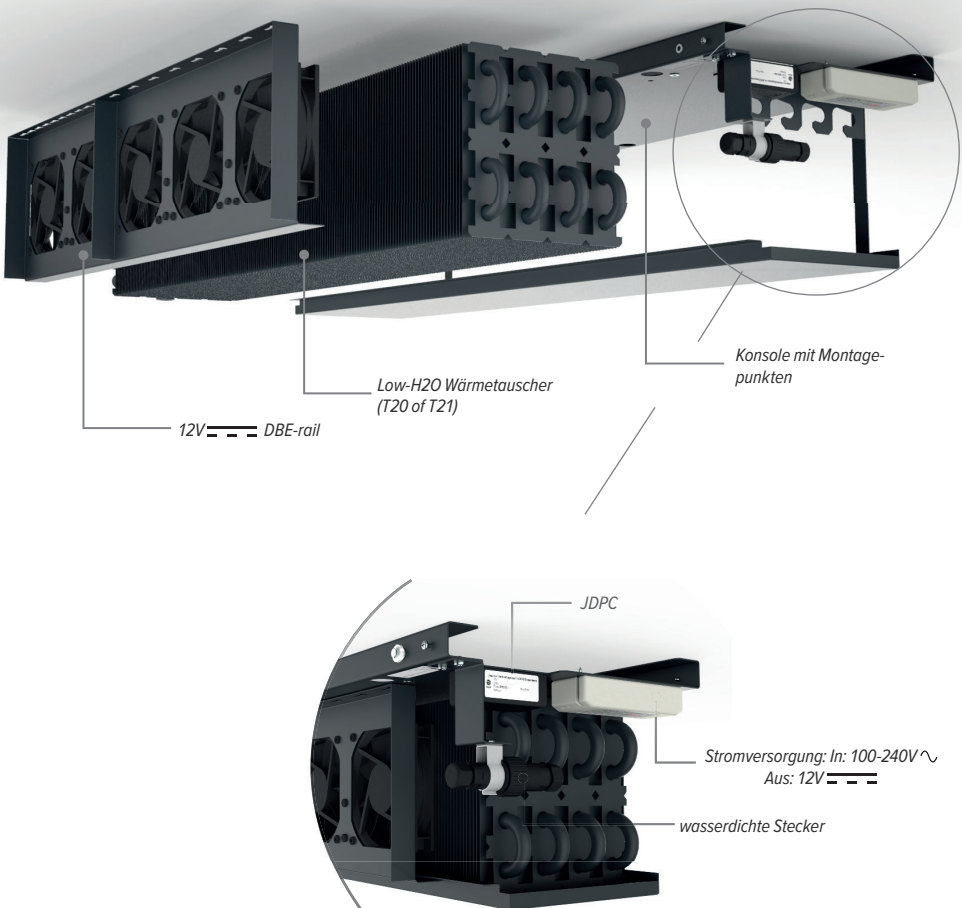

5. OPTIONEN FÜR DIE MONTAGE

5.1. VENTILEN

Jaga Ventil

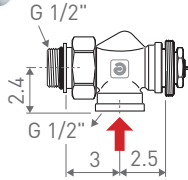

- Anschluss 1/2" Innengewinde
 - voreinstellung in 6 Stufen
 - gewinde M30x1.5 (Heimeier kompatibel)
 - kunststoff Bauschutzkappe
 - 2 varianten
 - standard kv-wert: 0.10 tot 0.60 m³/h
 - Verkleinerte kv-wert: 0.045 tot 0.32 m³/h
- (Erkennung: rote Bauschutzkappe)

KODE

5090.405

standard kv-wert

5090.404

Verkleinerte kv-wert

Rücklaufverschraubung 1/2" 90°

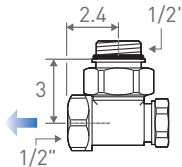

- anschluss zur Wand

KODE

5090.110

Vernickelt

Rücklaufverschraubung 1/2" 180°

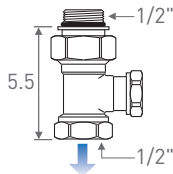

- nur für den Transfer

KODE

5090.109

Vernickelt

flexible Verbindung



- bestellen Sie 2 Stück pro Gerät

KODE

7990.069

1/2" - 1/2"

5.2. THERMO-ELEKTRISCHE STELLANTRIEB

24 VDC, 0..10V AANSTUURBAAR

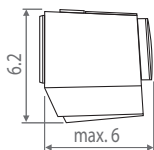

- Ventil Adapter M30x1.5, Befestigungsklipse, geeignet für alle Jaga Ventile
- Überspannungsschutz
- Standindikator (offen/geschlossen)
- Kabellänge: 1m
- Max. Wassertemperatur: 100°C
- Isolationsklasse: IP54/III
- CE Konform EN60730
- hellgrau RAL 7035

KODE

8727.0201

24 VDC, 0..10 VDC

24 VDC / 230VAC

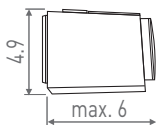

- Ventil Adapter M30x1.5, Befestigungsklipse, geeignet für alle Jaga Ventile
- Überspannungsschutz
- Standindikator (offen/geschlossen)
- Kabellänge: 1m
- Max. Wassertemperatur: 100°C
- Isolationsklasse: IP54/III
- CE Konform EN60730
- hellgrau RAL 7035

KODE

8727.0202

24 VDC

7990.4091

230 VAC

DE

6. TECHNISCHE DATEN

6.1. ABMESSUNGEN

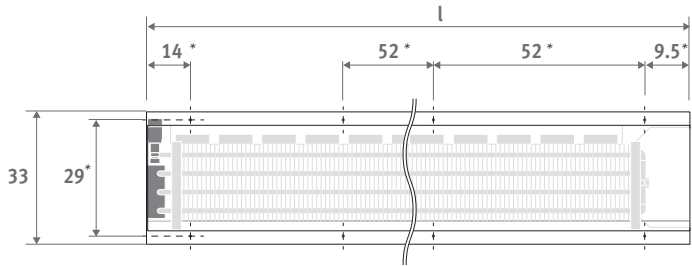

*: Bohrmasse

T 20

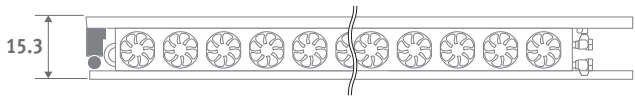

T 21

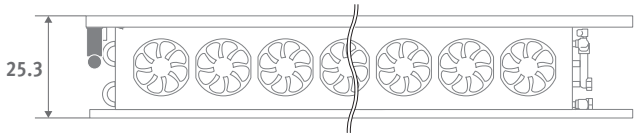
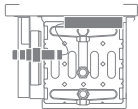

CLIMA BEAM DECKENEINBAU - ALLGEMEIN

| | | | | | | | | | | | | |
|--------------|----|----|----|-----|-----|-----|-----|-----|-----|-----|-----|-----|
| Länge (cm) | 65 | 85 | 95 | 115 | 145 | 165 | 185 | 205 | 225 | 245 | 265 | 285 |
| Type WW (cm) | 60 | 80 | 90 | 110 | 140 | 160 | 180 | 200 | 220 | 240 | 260 | 280 |

CLIMA BEAM DECKENEINBAU - T20

| | | | | | | | | | | | | |
|-----------------|-----|------|------|------|------|------|------|------|------|------|------|------|
| anzahl der Fans | 3 | 5 | 6 | 8 | 10 | 12 | 14 | 16 | 16 | 19 | 20 | 22 |
| gewicht (kg) | 8.0 | 10.3 | 11.4 | 13.7 | 17.1 | 19.4 | 21.7 | 24.0 | 26.3 | 28.6 | 30.9 | 33.1 |

Waterinhoud warmtewisselaar: 1.32 liter per lengte/meter

CLIMA BEAM DECKENEINBAU - T21

| | | | | | | | | | | | | |
|-----------------|-----|----|------|------|------|------|------|------|------|------|----|------|
| anzahl der Fans | 3 | 4 | 4 | 6 | 7 | 9 | 10 | 11 | 12 | 14 | 15 | 16 |
| gewicht (kg) | 9.3 | 12 | 13.3 | 16.0 | 20.0 | 22.7 | 25.3 | 28.0 | 30.7 | 33.3 | 36 | 38.7 |

wasserinhalt Wärmetauscher: 2.66 Liter pro Länge / Meter

6.2. FREIRAUM

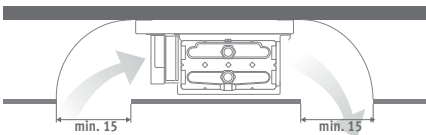

Halten Sie einen Freiraum von mindestens 15 cm für den optimalen Betrieb des Geräts und für Zugänglichkeit während der Wartung. Die "Leitung" im Deckenhohlraum zum und vom Gerät muss auf der Baustelle selbst erfolgen.

6.3. HYDRAULISCHER ANSCHLUSS 1/2"

Verbinden Sie das Gerät über die angegebenen Einlass- / Auslassanschlüsse mit dem Hydrauliksystem. Stellen Sie sicher, dass die Verbindungen luftdicht sind, verwenden Sie dazu ein Dichtungsmittel. Der Wärmetauscher ist mit einer Entlüftung ausgestattet

2-rohr anschluss: Heizen oder Kühlen

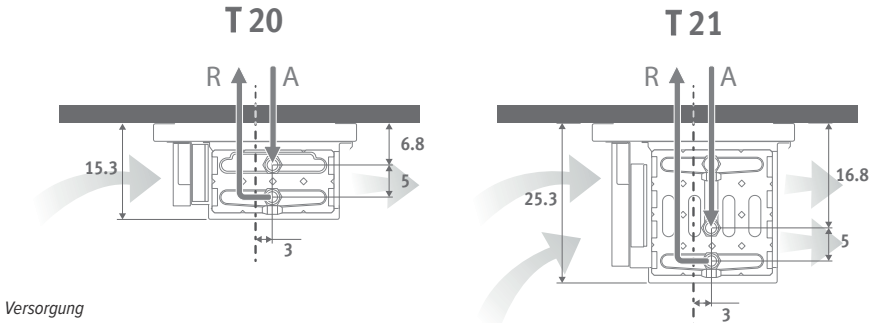

6.4. ELEKTRO ANSCHLUSS

Jaga dynamic product controller (jdpc)

Standardmäßig ist der Jaga Clima Beam mit dem jdpc (dpc.kb51) ausgestattet. Dieser Controller ist angeschlossen und vorprogrammiert.

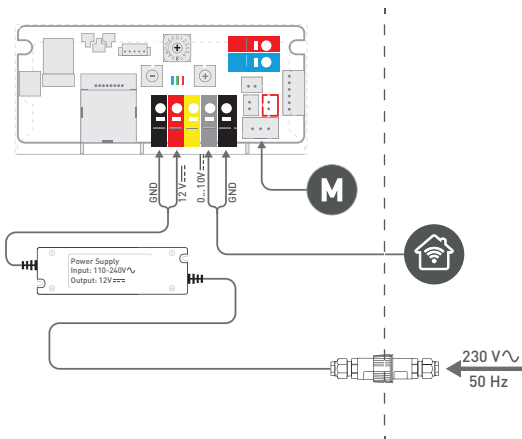

Vormontiert, durch den Installateur verbunden werden.

7. FABRIKSEINSTELLUNGEN

7.1. GESCHWINDIGKEIT

Elektronische Drehzahlsteuerung mit 0- 10V-Signal (Gebäudeautomation):

- min. position: 50%
- max. position: 100%

Konfigurationscode - zie hieronder

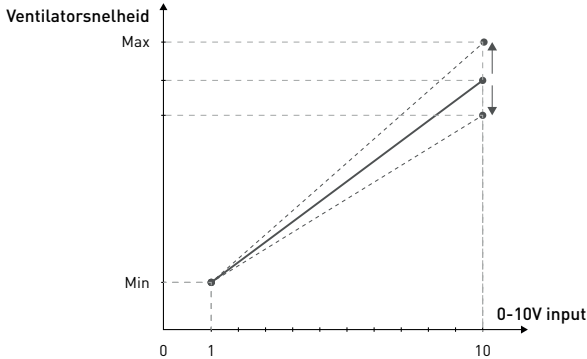

KONFIGURATIONS-CODE

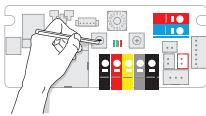

Drücken Sie kurz die Taste [-] oder [+] um die Drehgeschwindigkeit anzupassen

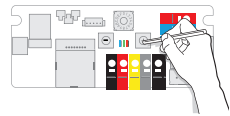

Die blaue LED blinkt schnell sobald die Mindestgeschwindigkeit erreicht ist.

Die rote LED blinkt schnell sobald die Höchstgeschwindigkeit erreicht ist.



| | | | | | | | | | | | |
|-------------------|----|----|----|----|----|----|----|----|----|----|-----|
| GESCHWINDIGKEIT % | 50 | 55 | 60 | 65 | 70 | 75 | 80 | 85 | 90 | 95 | 100 |
|-------------------|----|----|----|----|----|----|----|----|----|----|-----|

100 Werkseinstellungen: in %

7.2. ZURÜCK ZU DEN WERKSEINSTELLUNGEN

1. Schalten Sie erst den Strom aus..

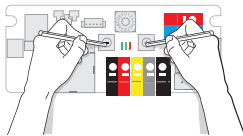

2. Kontrolrer

3. Halten Sie beide Tasten [-] und [+] gedrückt, und schalten Sie die Spannung zurück ein. Die blaue LED leuchtet. Nach 2 Sek. leuchtet die grüne LED auf und 4 Sek. später leuchtet die rote LED auf. Lassen Sie die Tasten los, sobald alle 3 LEDs blinken.

4. Der Controller schaltet wieder auf die werksseitigen Einstellungen, alle LEDs blinken 10 sek. lang. Warten Sie, bis alle LEDs erlöschen

⚠ Achtung: hierdurch werden alle gespeicherten Daten und Einstellungen dauerhaft gelöscht und auf die ursprünglichen Werkseinstellungen zurückgesetzt!

8. INSTALLATION

 VERWENDEN SIE IMMER DEN HAUPTSCHALTER, UM DIE STROMVERSORGUNG ABZUSCHALTEN

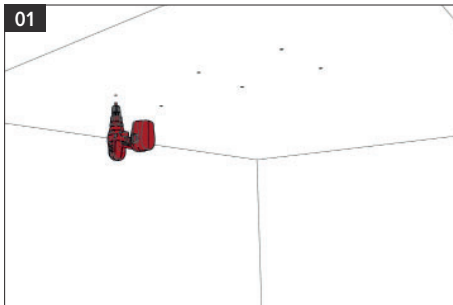

Markieren Sie die Befestigungspunkte an der Wand oder Decke entsprechend den Befestigungslöchern des Geräts oder entsprechend den Abmessungen wie auf S. 38 angegeben. Beachten Sie den angegebenen Freiraum um das Gerät.

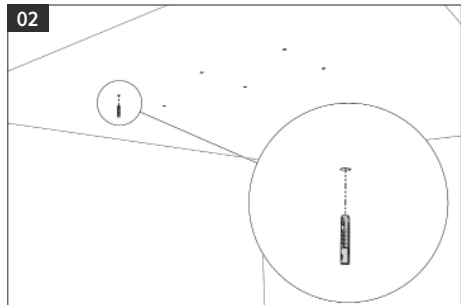

Bohren Sie die Löcher und setzen Sie die Dübel ein. Verwenden Sie Dübel und Schrauben, die zum Deckenart passen.

DE

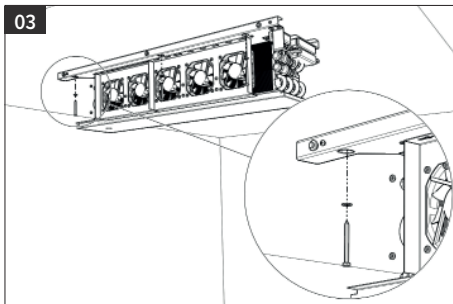

Bringen Sie das Gerät in die richtige Position. Das Gerät kann direkt an der Decke oder mit Gewindestangen aufgehängt werden, der Installateur muss Schalldämpfer bereitstellen. Verwenden Sie eine Unterlegscheibe zwischen dem Schraubenkopf und der Befestigungslippe.

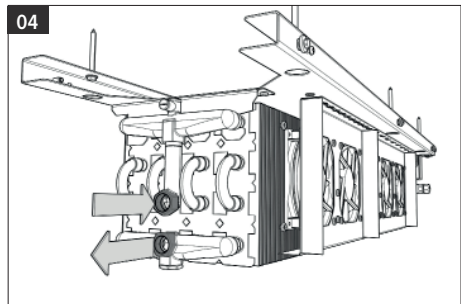

Schließen Sie das Gerät hydraulisch an.

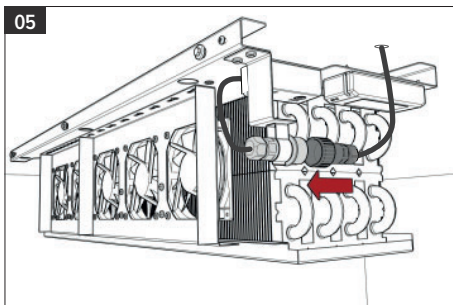

Schließen Sie das Gerät elektrisch an

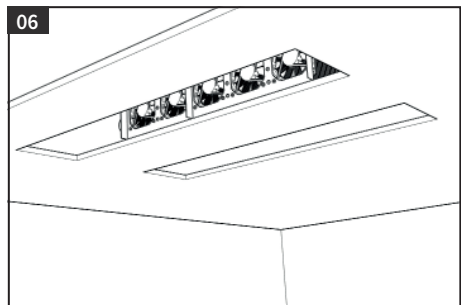

Platzieren Sie die Decke. Beachten Sie den angezeigten freien Platz auf der Zu- und Ablaufseite.

8.1. STECKER ANSCHLIESSEN

Ein Stecker wird verwendet, um das Gerät an das Spannungsnetz anzuschließen.

 VERWENDEN SIE IMMER DEN HAUPTSCHALTER, UM DIE STROMVERSORUNG ABZUSCHALTEN

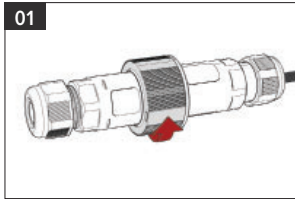

Lösen Sie das Verbindungsteil.

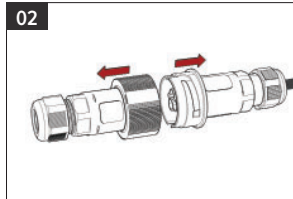

Ziehe die 2 Teile auseinander.

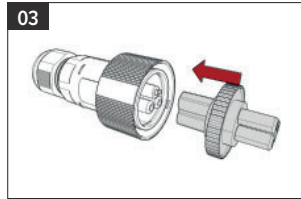

Legen Sie das mitgelieferte Werkzeug auf den Verbindungskern.

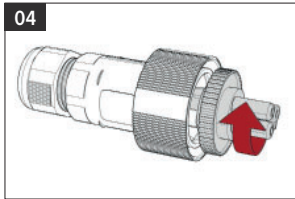

Lockere den Kern.

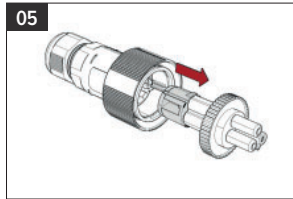

Entfernen Sie den Kern aus dem Gehäuse.

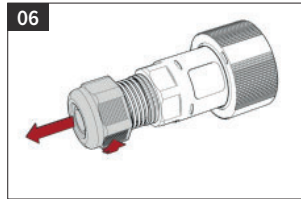

Lösen Sie den Kabelverschraubung.

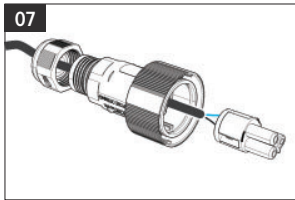

Führen Sie das Kabel durch die Kabelverschraubung bis zum Kern.

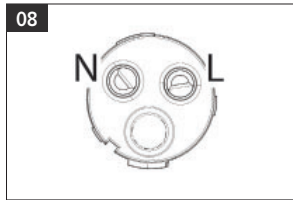

Verbinden Sie die Kabel richtig mit dem Kern.

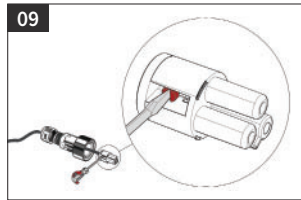

Fixieren Sie die Kabel durch Anziehen der Schraube.

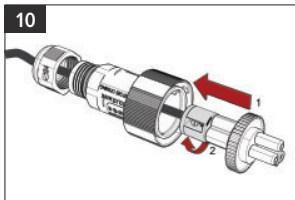

Schieben Sie den Kern in das Gehäuse und straffe es.

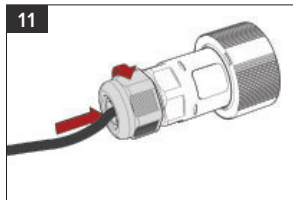

Schrauben Sie die Kabelverschraubung ein.

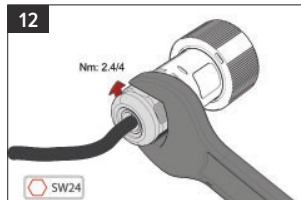

Ziehen Sie die Kabelverschraubung mit 2,4/4 Nm fest.

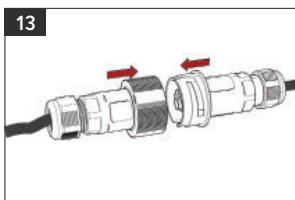

Plazierte die 2 Gehäuse zusammen.

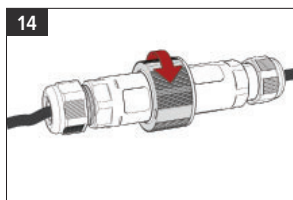

Ziehen Sie das Verbindungsteil fest.

9. INBETRIEBNAHME



Die erste Inbetriebnahme bzw. das erste Anfahren der Maschine (falls vorgesehen) darf ausschließlich durch Fachkräfte erfolgen, die eine Zulassung für Arbeiten an solchen Geräten besitzen. Vergewissern Sie sich vor der Inbetriebnahme, dass die Installation und die elektrischen Anschlüsse gemäß den Anweisungen in diesem Handbuch ausgeführt wurden. Außerdem dafür sorgen, dass sich keine unbefugten Personen während dieser Arbeiten in Gerätenähe aufhalten.

Vor dem Anfahren der Einheit sicherstellen, dass:

1. die Einheit muss vorschriftsmäßig aufgestellt sein
2. der Vor- und Rücklauf müssen korrekt angeschlossen und isoliert sein
3. die Leitungen müssen sauber und luftleer sein
4. die Temperatur sinkt nicht unter den Taupunkt, um Kondensation zu vermeiden
5. die Wärmetauscher müssen sauber sein
6. die elektrischen Anschlüsse müssen korrekt sein
7. die Schrauben, die die Leitungsröhre befestigen, müssen korrekt gespannt sein
8. die Versorgungsspannung muss korrekt sein

 Die Temperatur, bei der Wasserdampf in der Umgebungsluft zu kondensieren beginnt wird als Taupunkttemperatur bezeichnet. Kondensat kann zu Schäden führen, sowohl am Gerät als auch an seiner Umgebung. Das Gerät schaltet sich nicht aus wenn der Taupunkt erreicht wird. Der Kunde muss daher die Taupunkttemperatur kontrollieren und verhindern dass die Temperatur unter den Taupunkt sinkt um Kondensat zu vermeiden. Jaga N.V. bzw. die Jaga Deutschland GmbH können nicht haftbar gemacht werden für Schäden die durch Kondensat entstanden sind.

10. WARTUNG

-  Für allgemeine Sicherheitsinformationen, siehe: Warn- und Sicherheitshinweise - Seite 33
-  VERWENDEN SIE IMMER DEN HAUPTSCHALTER, UM DIE STROMVERSORGUNG ABZUSCHALTEN

Reinigung von Gerät

Ein verschmutzter Gitter beeinträchtigt die Luftzufuhr zum Ventilator. Reinigung muss in regelmäßigen Abständen erfolgen (mindestens einmal jährlich), abhängig vom Gebrauch und der Raumfunktion.

- kann einfach mit einem Staubsauger gereinigt werden
- den Schwamm gegebenenfalls mit einem nicht scheuernden Haushaltsreiniger auf Wasserbasis tränken. Zum Reinigen keine Produkte auf Basis von Lösungsmitteln oder Detergenzien verwenden.

Prüfung die Sauberkeit des Wärmetauschers

wenn nötig:

- von der gerippten Oberfläche alle Gegenstände entfernen, die den Luftdurchgang behindern könnten
- eine milde Reinigung mit Wasser; Zum Reinigen keine Produkte auf Basis von Lösungsmitteln oder Detergenzien verwenden.
- wird der Staubablagerungen nicht mit einem Staubsauger entfernt, Druckluft kann verwendet werden.

Lufteinschlüsse im Wasserkreislauf überprüfen.

1. die Anlage einige Minuten laufen lassen.
2. die Anlage stoppen.
3. die Auslassschraube am Eingangskollektor lösen und entlüften.
4. die Vorgehensweise einige Male wiederholen, bis keine Luft mehr aus der Anlage austritt.

11. GARANTIEBESTIMMUNGEN

1. Unsere Garantiepflicht tritt nur dann ein, wenn das Gerät vom ersten Besitzer oder seinem Heizungsbauer nach unserer Anweisung montiert, angeschlossen, ordnungsgemäss installiert und bedient wird.
2. Die Garantie bezieht sich nur auf das Gerät oder die Ersatzteile des Gerätes. Je nach Garantieschaden wird Ersatz geliefert, das Gerät repariert oder es werden Teile ersetzt. Bei berechtigten Garantieforderungen liefert Jaga gleichwertige Geräte oder Ersatzteile. Im durch Jaga anerkannten Garantiefall und Garantieeinsatz, gewährt Jaga eine Folgegarantie während der ersten 6 Monate.
3. Wir gewähren Garantie wie in diesem Garantieschein erwähnt. Bei Ersatz oder Reparatur verlängert sich in keinem Fall die ursprüngliche Garantiefrist.
4. Wir gewähren keine Garantie für Aggregate oder Ersatzteile, auf denen die Herstellungsnummern, Seriennummern entweder entfernt oder abgeändert sind. Bei Änderungen oder Eingriffen am Gerät durch nicht von uns autorisierten Personen erlischt ebenfalls die Garantiepflicht.
5. Für Schäden, die durch falsche Installation (elektrisch oder heizungstechnisch) auftreten oder Schäden, die infolge defekter Elektroinstallation oder Spannungsschwankungen bzw. hydraulischem Druck, der ausserordentlich vom Normalwert abweicht, auftreten, gewähren wir keine Garantie. Es wird keine Garantie übernommen wenn andere Ventile, als die von Jaga, zum Einsatz kommen. Wir übernehmen für unsere Heizkörper in keinem Fall Garantie, wenn sie zu bestimmten Zeiten oder für eine gewisse Zeit geleert betrieben werden. Außerdem entfällt jegliche Garantie, wenn die Heizkörper mit Betriebswasser, Dampf, Chemikalien oder mit größeren Sauerstoff angereicherten Mengen Wasser betrieben werden. Die Qualität das Systemwassers muss die VDI-Richtlinie 2035-2 erfüllen. Die Garantie wird ebenfalls aufgehoben, falls die Heizkörper in einer aggressiven atmosphärischen Umgebung montiert werden (Ammoniak, ätzende Stoffe, usw. ..). In diesen Fällen muss sich der Kunde an die dafür verantwortlichen Personen wenden. Die Platzierung von lackierten Heizkörpern ist eben so wenig in folgenden Bereichen zugelassen: über einer Badewanne mit Duscmöglichkeit, in einer Dusche oder daneben, in einem Schwimmbad (Chlor-Luft).
6. Jaga gewährt auch keine Garantie für eine falsche Behandlung oder einen falschen Gebrauch des Geräts, mangelhafte oder falschen Betrieb, Fall des Gerätes, den Transport ohne Rücksicht auf die notwendigen Vorsichtsmaßnahmen. Dies gilt auch für Geräte die so eingebaut sind, dass sie nicht einfach zu erreichen sind.
7. Jaga gewährt auch keine Garantie für eine falsche Behandlung oder einen falschen Gebrauch des Geräts, mangelhafte oder falschen Betrieb, Fall des Gerätes, den Transport ohne Rücksicht auf die notwendigen Vorsichtsmaßnahmen. Dies gilt auch für Geräte die so eingebaut sind, dass sie nicht einfach zu erreichen sind.
8. Jede Intervention von Jaga, die nicht durch die Garantie abgedeckt ist, soll an den After-Sales Techniker in bar bezahlt werden.
9. Die Garantie gilt ab Rechnungsdatum. Wenn keine Rechnung vorliegt gilt die Seriennummer oder das Herstellungsdatum.
10. Für sämtliche Rechtsstreitigkeiten ist das zuständige Amtsgericht am belgischen Firmensitz zuständig. Dieses wendet belgisches Recht an, auch im Falle des Verkaufs an Bürger anderer EU-Mitgliedstaaten und Nicht-EU-Mitgliedstaaten.

CONTENT

| | |
|---|--------|
| 1. GENERAL DESCRIPTION..... | 46 |
| 2. WARNINGS AND SAFETY | 46 |
| 3. USED SYMBOLS..... | 48 |
| 4. PRODUCT DESCRIPTION | 49 |
| 5. OPTIONS FOR INSTALLATION | 50 |
| 6. TECHNICAL DATA..... | 52 |
| 6.1. DIMENSIONS..... | 52 |
| 6.2. FREE SPACE | 52 |
| 6.3. HYDRAULIC CONNECTION ^{1/2"} | 53 |
| 6.4. ELECTRICAL CONNECTION | 53 |
| 7. FACTORY SETTINGS..... | 54 |
| 8. INSTALLATION | 55 |
| 9. START UP | 57 |
| 10. MAINTENANCE | 57 |
| 11. WARRANTY CONDITIONS | 58 |
| DECLARATION OF CONFORMITY | 59 |

EN

Important info



The unit must be installed by a certified installer in accordance with the installation instructions and the local building codes. Please follow this instruction manual and file it somewhere safe! The unit must always be accessible for maintenance and inspection.

Installation must be carried out by certified technicians. Incorrect installation could cause product failure, a reduced performance or an increased noise level.

The warranty is void when:

- The installation, maintenance or operation instructions in this manual are not respected.
- The initial start-up has been carried out before a general cleaning of both the fan and the coil.
- Modifications have been made to the product, before, during or after product installation.
- Maintenance has been carried out by unauthorized people.
- Access to the unit has been restricted due to on-site conditions.

This device is covered by the general warranty conditions of Jaga NV.

1. GENERAL DESCRIPTION

DEVICE DESCRIPTION

Jaga Dynamic Clima Beam is a climate control device for indoor use, to supply heating or cooling capacity (dry cooling system) in the winter and during the summer. any other form of use is considered improper.

STORAGE CONDITIONS

Packaged units can be stored by stacking a maximum of four on top of each other and must be stored in a dry area.

IDENTIFICATION OF THE UNIT

The units are equipped with a label displaying the serial number plate on the mounting plate next to the support of the electrical connection.

OPERATIONAL LIMITS

An installation that does not meet the specified operational limits releases Jaga NV from all liability with respect to damage to objects or people.

- mains voltage: 230 V ~
- max. pressure heat exchanger: 10 bar
- supply voltage: 12V 

ACOUSTIC ISOLATION

- insulation against airborne noise: Sound is reflected by hard materials. Soft, porous substances are best suited to absorbing airborne sound.
- contact sound insulation: Sound travels very easily in hard materials. Contact sound insulation will largely depend on the quality of installation.
 - contactpoints. make sure that sound- and/or mechanical vibrations cannot be transferred between different elements, e.g. between the built-in heaters and a metal carrier, through pipes, along air ducts etc.
 - hollow acoustic spaces. where air can travel, so can sound. Isolate the built-in heaters in hollow acoustic spaces. Avoid cavities between insulation and pipes. These form small resonance boxes. Avoid cavities along air ducts (the acoustic effect cannot be predicted for this).

EXTENDED OFF PERIODS

If the device will not be in use for a long period, the user should turn off the power supply by switching the power switch to the OFF position.

If the unit is not used during the winter period, the water contained in the system may freeze. All the water in the circuit must be drained on time. If draining the system is too complex, a suitable amount of antifreeze liquid can be mixed with the water.

ANTI-FREEZE PROTECTION

Mixing the water with glycol modifies the performance of the unit. Pay attention to the safety instructions on the package regarding glycol.

RESTART AFTER PROLONGED SHUTDOWN

- check whether the air inlet and air outlet openings are free of obstruction
- clean the exchanger.
- bleed the water system.
- it is advisable to run the unit at maximum speed for several hours.

2. WARNINGS AND SAFETY

GENERAL

- the unit must be installed and connected by an approved installer in accordance with these installation instructions and the applicable national and local regulations.
- the customer must engage qualified staff, all applicable construction and safety regulations must be complied with during installation, commissioning, and maintenance of this product.

- during installation and maintenance, always wear suitable personal safety equipment, such as safety shoes, safety goggles, etc.
- the unit has sharp edges; always use gloves
- always switch off and unplug the power supply before installation or maintenance
- do not insert body parts or objects in the air inlet or outlet
- pay the utmost attention to the signs and symbols located on the appliance

HANDLING AND TRANSPORT

- movement of the unit must be performed with care, in order to avoid damage to the external structure and to the internal mechanical and electrical components
- also make sure that there are no obstacles or people along the route, in order to prevent the risk of impact, crushing or tipping the lifting device
- the units can be moved or lifted by hand or by means of a suitable truck. If the unit weighs more than 25 kg and is to be handled manually, this must be carried out by two persons: however, it is recommended to use a truck.
- all the operations listed below must be carried out in accordance with current health and safety regulations, with reference to the equipment used as well as the procedures followed. Before commencing handling operations, ensure that the lifting device has the required capacity for the unit in question
- if several units need to be moved at the same time, it is advisable to put the units in a container and lift them by means of a crane or similar vehicle.

PACKAGING

- PROTECT THE ENVIRONMENT:** remove the packaging materials and dispose them at the proper collection points or recycling facilities in accordance with the local regulations
- keep the packaging out of the reach of children

INSTALLATION

- mount the device on a sturdy and stable surface
- before starting the unit, the room must be dry and dust free, this can cause serious damage to the motor and heat exchanger.
- installing the unit in an explosive environment is prohibited
- avoid liquids entering the device
- devices that produce an open flame may not be installed at places that are within the airflow of the device
- install this product in a location with a temperature between 5 °C and 70 °C
- install this product in a location with a relative humidity less than 90%
- Incorrect positioning or installation of the unit may amplify noise levels and vibrations generated during operation
- an incorrect positioning or installation can amplify the noise levels and vibrations that occur during operation
- the device must always be accessible for maintenance

CONNECTION

- Non-conforming electrical and hydraulic connections releases Jaga N.V. from liability concerning damage to objects and persons.
- The clima beam system is a dry-cooling system and therefore the inlet water temperature must always be above the dew point temperature. if condensation occurs, the water flow in that area must be stopped, even before looking for the cause of the condensation. It is important that the dehumidification by the air-handling unit has been set correctly and that the control operates properly. In order to avoid the formation of condensation, the customer must check the dew point, and prevent the temperature from dropping below the dew point. Jaga can not be held liable for damage caused by condensation.

USE

- this device is not intended to be used by people (including children) with reduced physical, sensory, or mental capacities, or who lack experience or knowledge, unless a person responsible for their safety supervises them or has explained how the device must be operated

–always supervise children to ensure that they do not play with the device. Please read the user manual carefully

MAINTENANCE

- maintaining the device is very important to ensure it works correctly. Maintenance must be performed on a regular basis depending on the use and function of the room where the device is installed
- engage only qualified people to perform the maintenance work
- only use original replacement parts
- cover: clean with a soft moist cloth
- cover: do not use solvent based products or cleaning agents









DISMANTLE THE DEVICE

Jaga N.V. always focuses a lot of attention on protecting the environment.

If the device is dismantled, it is important to observe the following procedures:

- the device may only be dismantled by a company that is qualified to remove the waste from machines/products
- the device as a whole is composed of material considered to be secondary raw materials and the following condition must be complied with:
 - a device that contains antifreeze must be dismantled in a environmentally conscious manner and must not be handled as ordinary waste.
 - the electronic components (electrolytic capacitors) are considered as special waste and must be removed and transported by an organisation that is authorised to collect such waste.
 - the tubing insulation is made from polyurethane foam. Polyurethane foam mesh and sound-insulating coating foam must be removed and treated like municipal waste

3. USED SYMBOLS

-  danger
-  danger: electrical hazard
-  danger: hot surfaces
-  danger: moving parts
-  danger: sharp edges / components
-  attention: important warning
-  enviromental safeguard
-  vdc - direct current
-  vac - alternating current

4. PRODUCT DESCRIPTION

Jaga Clima Beam cools in the most effective way: The rising hot air is drawn in by the DBE fans. The air that has been cooled via the heat exchanger is blown out and then slowly drops evenly into the room. With the “dry cooling” principle there is no energy loss due to the formation of condensation. Jaga Clima Beam is also suitable for heating. The Low-H₂O heat exchanger is equipped with fans in order to optimally transfer the heat or cooling. The built-in Jaga Dynamic Product Controller (JDPC) makes it possible to control the DBE units. Control is via a 0-10V signal through a building management system (BMS) or a room thermostat.

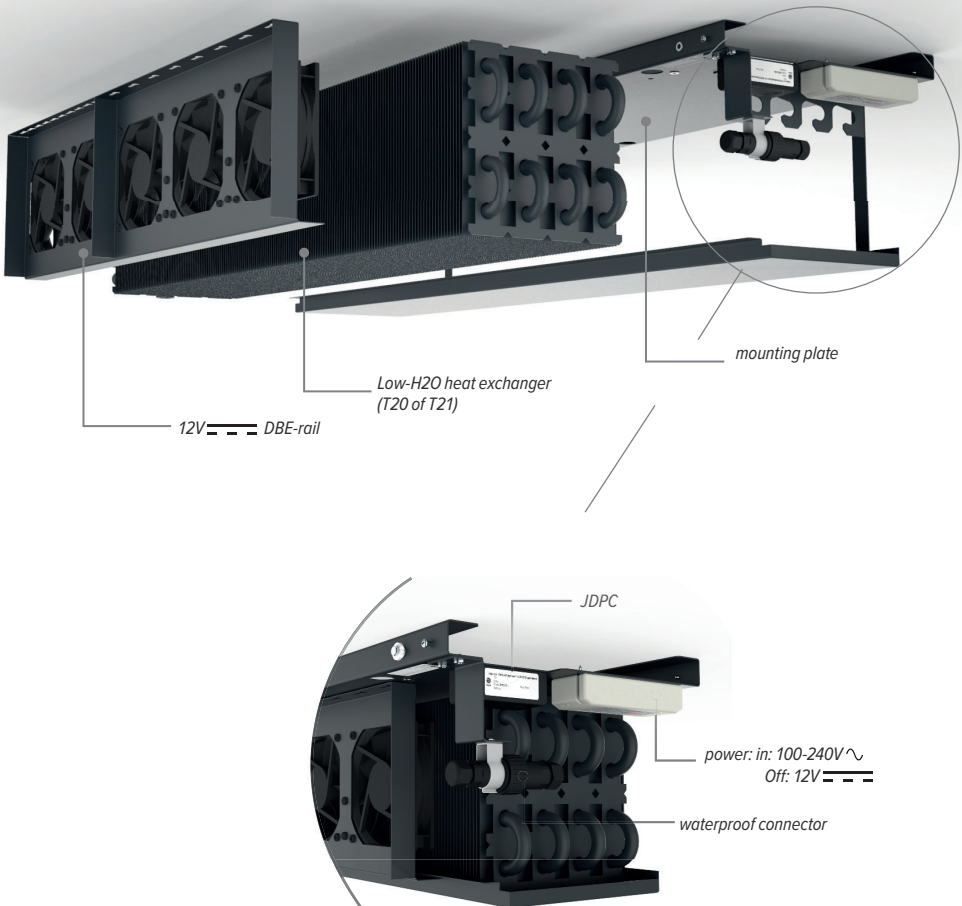

5. OPTIONS FOR INSTALLATION

5.1. VENTIELEN

Jaga valve

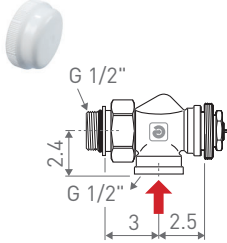

- Connection 1/2" female thread
 - presetting in 6 steps
 - screw-thread M30x1.5 (Heimeier compatible)
 - spindle with plastic protection
 - 2 performances
 - standard kv-value: 0.10 tot 0.60 m³/h
 - reduced kv-value: 0.045 tot 0.32 m³/h
- (recognition: with red spindle protection)*

CODE

5090.405

standard kv-value

5090.404

reduced kv-value

return valve 1/2" 90°

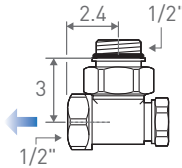

- connection to the wall

CODE

5090.110

nickel-plated

return valve 1/2" 180°

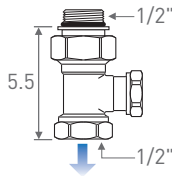

- only for continuity

CODE

5090.109

nickel-plated

flexible connection



- order 2 pieces per device

CODE

7990.069

1/2" - 1/2"

5.2. ELECTRICALLY CONTROLLED THERMOMOTORS

24 VDC, 0..10V AANSTUURBAAR

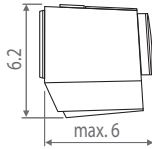

- screwable M30x1.5, snap-fastening, suitable for all Jaga valves
- overvoltage protection
- stand indicator (open/close)
- cable length: 1m
- max. water temperature: 100°C
- isolation class: IP54/III
- CE conform EN60730
- light grey RAL 7035

CODE

8727.0201

24 VDC, 0..10 VDC

24 VDC / 230VAC

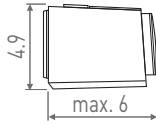

- screwable M30x1.5, snap-fastening, suitable for all Jaga valves
- overvoltage protection
- stand indicator (open/close)
- cable length: 1m
- max. water temperature: 100°C
- isolation class: IP54/III
- CE conform EN60730
- light grey RAL 7035

CODE

8727.0202

24 VDC

7990.4091

230 VAC

EN

6. TECHNICAL DATA

6.1. DIMENSIONS

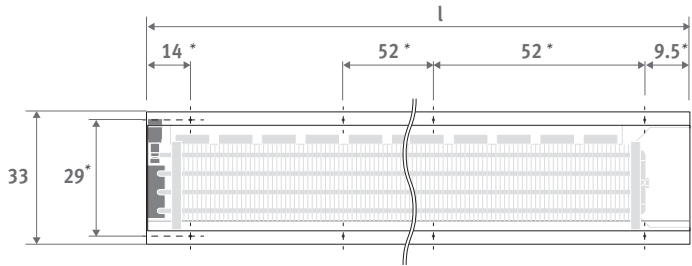

*: fixing dimensions

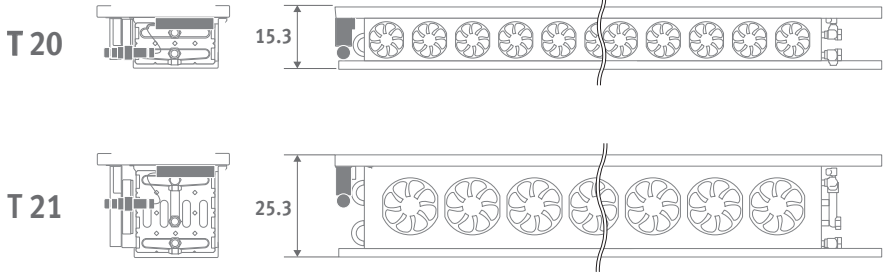

CLIMA BEAM BUILT-IN CEILING- GENERAL

| | | | | | | | | | | | | |
|--------------|----|----|----|-----|-----|-----|-----|-----|-----|-----|-----|-----|
| Length (cm) | 65 | 85 | 95 | 115 | 145 | 165 | 185 | 205 | 225 | 245 | 265 | 285 |
| Type WW (cm) | 60 | 80 | 90 | 110 | 140 | 160 | 180 | 200 | 220 | 240 | 260 | 280 |

CLIMA BEAM BUILT-IN CEILING- T20

| | | | | | | | | | | | | |
|----------------|-----|------|------|------|------|------|------|------|------|------|------|------|
| number of Fans | 3 | 5 | 6 | 8 | 10 | 12 | 14 | 16 | 16 | 19 | 20 | 22 |
| weight (kg) | 8.0 | 10.3 | 11.4 | 13.7 | 17.1 | 19.4 | 21.7 | 24.0 | 26.3 | 28.6 | 30.9 | 33.1 |

Waterinhoud warmtewisselaar: 1.32 liter per lengte/meter

CLIMA BEAM BUILT-IN CEILING - T21

| | | | | | | | | | | | | |
|----------------|-----|----|------|------|------|------|------|------|------|------|----|------|
| number of Fans | 3 | 4 | 4 | 6 | 7 | 9 | 10 | 11 | 12 | 14 | 15 | 16 |
| weight (kg) | 9.3 | 12 | 13.3 | 16.0 | 20.0 | 22.7 | 25.3 | 28.0 | 30.7 | 33.3 | 36 | 38.7 |

water content heat exchanger: 2.66 liters per meter

6.2. FREE SPACE

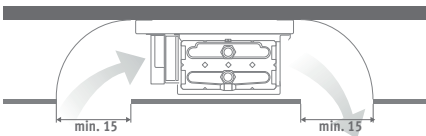

It is best to keep a free space of at least 15 cm for optimal operation of the appliance and for accessibility for maintenance.

The 'conduction' in the ceiling cavity to and from the device must be created on the construction site itself.

6.3. HYDRAULIC CONNECTION 1/2"

Connect the device to the hydraulic system by using the specified inlet/ outlet connections. Make sure that the connections are air tight, use a sealant for this. The coil is equipped with a de-aerater.

2-pipe connection: Heating or Cooling

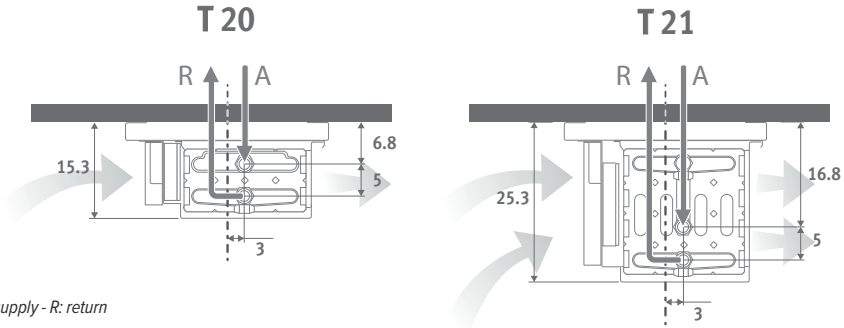

A: supply - R: return

EN

6.4. ELECTRICAL CONNECTION

Jaga dynamic product controller (jdpc)

By default, the jaga clima beam is equipped with the jdpc (dpc.kb51). this controller is connected and pre-programmed.

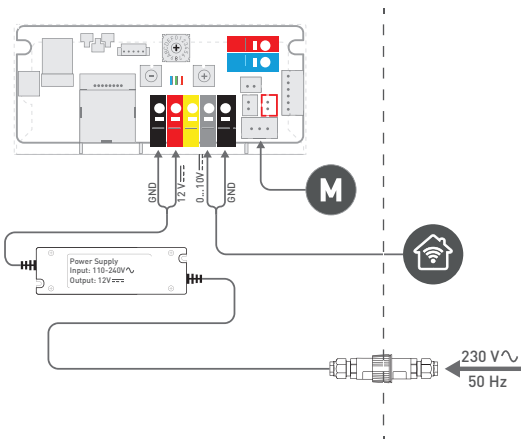

Pre-assembled, to be connected by installer.

7. FACTORY SETTINGS

7.1. FANSPEED

Electronic speed control with 0 ... 10V signal (building management system):

- min. stand: 50%
- max. stand: 100%

Configuration code - zie hieronder

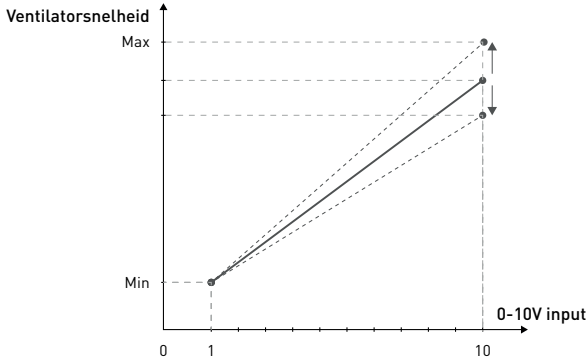

CONFIGURATION CODE

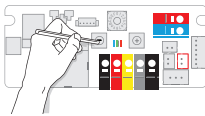

Briefly press the [-] or [+] button to adjust the speed of the fan

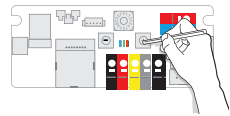

The blue LED flashes quickly as soon as the minimum speed is reached

The red LED flashes quickly as soon as the maximum speed is reached.



| | | | | | | | | | | | |
|------------|----|----|----|----|----|----|----|----|----|----|-----|
| FANSPEED % | 50 | 55 | 60 | 65 | 70 | 75 | 80 | 85 | 90 | 95 | 100 |
|------------|----|----|----|----|----|----|----|----|----|----|-----|



Factory preset: in %

7.2. FACTORY RESET

1. Disable power charge.

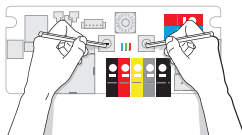

2. Controller

3. Press and hold down both the [-] and [+] button on the circuit board and switch on the power again. The blue LED will light up, followed by the green LED 2 seconds later and the red LED 4 seconds later. Release the buttons as soon as all 3 LEDs are flashing

4. The controller will return to the Factory settings, all LEDs will flash for 10 seconds. The controller will return to the Factory Default settings, all LEDs will flash for 8 seconds

⚠ Attention: 'Reset to Factory Settings' will erase all of the data, settings and applications and resets the controller to the original factory settings!

8. INSTALLATION

 ALWAYS USE THE MAIN SWITCH TO ISOLATE THE POWER SUPPLY

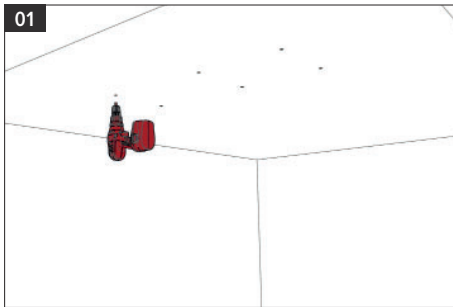

01
Mark the fixing points on the wall or ceiling so that they will match those of the device, or according to the dimensions as indicated on p.52

Take the indicated free space around the device into account

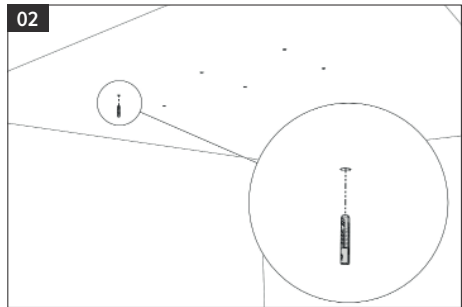

02
Drill the holes and place the plugs.
Use a plug adapted to the ceiling type.

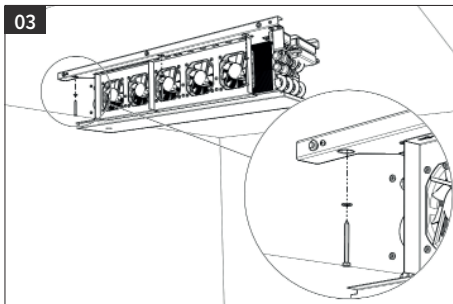

03
Place the device in the correct position. The appliance can be hung directly against the ceiling or with threaded rods, the installer has to provide silencers.

Use a washer between screw head and the appliance.

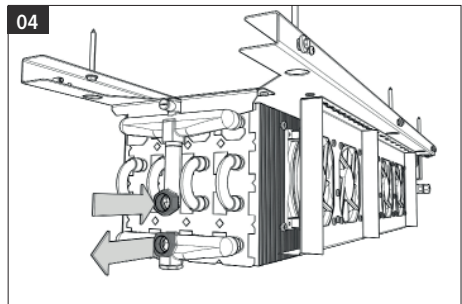

04
Connect the device hydraulically.

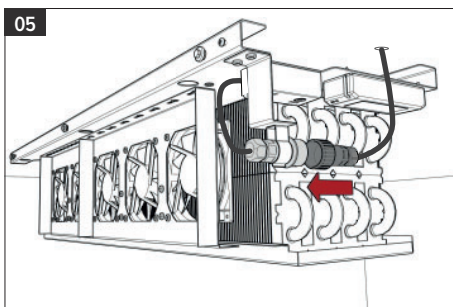

05
Connect the device electrically.

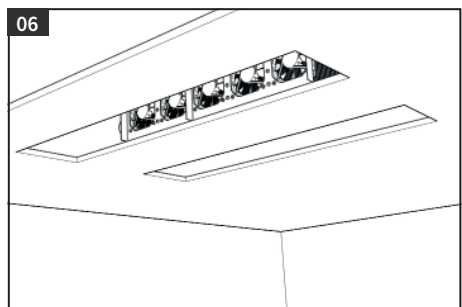

06
Place the ceiling. Respect the indicated free space on the supply and outlet side.

EN

8.1. CONNECTING CONNECTOR

A connector is used to connect the device to the voltage mains.

 ALWAYS USE THE MAIN SWITCH TO ISOLATE THE POWER SUPPLY

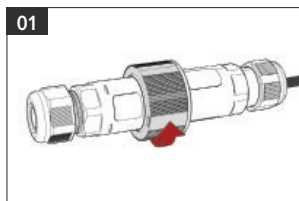

01 *Unlock the connecting part.*

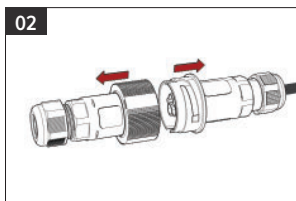

02 *Pull the 2 parts apart.*

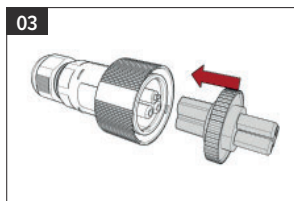

03 *Place the tool on the connection core.*

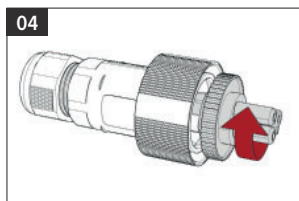

04 *Turn the core.*

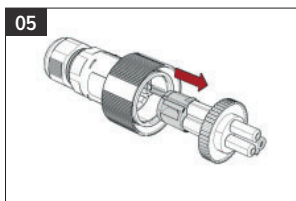

05 *Remove the core from the housing.*

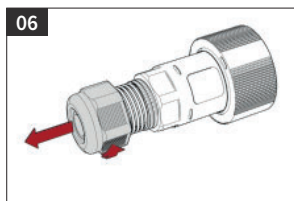

06 *Loosen the cable gland.*

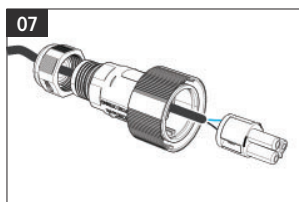

07 *Insert the cable through the cable gland up to the core.*



08 *Connect the cables correctly to the core.*

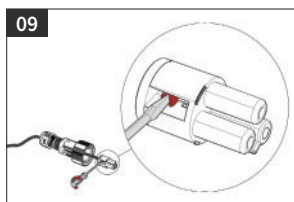

09 *Fix the cables by tightening the screw.*

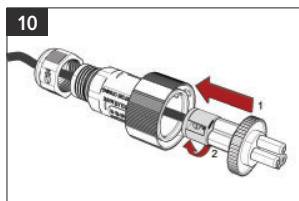

10 *Slide the core into the housing and tighten it.*

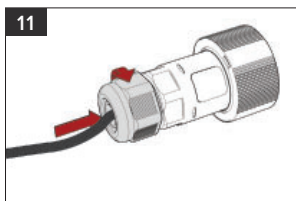

11 *Fix the cable gland.*

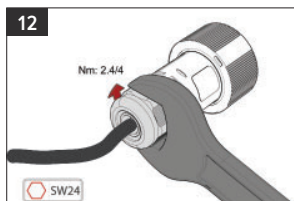

12 *Tighten the cable gland with 2,4/4 Nm.*

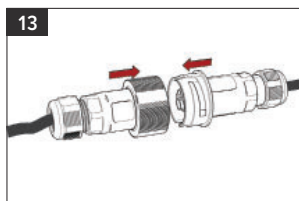

13 *Place the 2 sides together.*

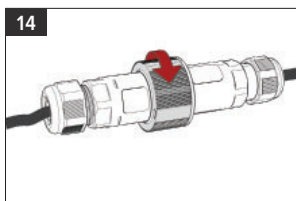

14 *Tighten the connecting part.*

9. START UP

Start-up and Commissioning of the unit (where applicable) must be carried out by skilled personnel, qualified to work on this type of product.

Before starting up, make sure the installation and electrical connections have been carried out in compliance with the instructions in this manual. Also make sure that there are no unauthorised persons in the vicinity of the unit during the above operations.

Before starting up the unit, check if:

1. the unit is positioned correctly
2. the supply and return pipes of the hydraulic unit are connected and insulated properly
3. the pipes are clean and bled
4. the temperature does not drop below the dew point to prevent condensation
5. the exchangers are clean
6. the wiring connections are correct
7. the screws that secure the conductors are clamped
8. the supply voltage is that required

 The clima beam system is a dry-cooling system and therefore the inlet water temperature must always be above the dew point temperature. If condensation occurs, the water flow in that area must be stopped, even before looking for the cause of the condensation. It is important that the dehumidification by the air-handling unit has been set correctly and that the control operates properly. In order to avoid the formation of condensation, the customer must check the dew point, and prevent the temperature from dropping below the dew point. Jaga can not be held liable for damage caused by condensation.

EN

10. MAINTENANCE

 For the general safety regulations see: warnings and safety - pg 46

 ALWAYS USE THE MAIN SWITCH TO DE-ENERGIZE THE POWER SUPPLY

Cleaning the grille and the duct

A dirty grille obstructs the flow of air to the ventilator. Cleaning at regular intervals is important, (at least once a year), depending on the use and function of the room.

– can simply be cleaned with a vacuum cleaner

– clean with a soft cloth dampened with water and a little dish soap. Do not use products based on solvents and detergents.

Check the condition of the exchanger

If necessary:

– remove any debris from the finned surface to clear the air passage

– gently wash with water and brush gently; Do not use products based on solvents and detergents.

– if collected dirt is not removed with a vacuum cleaner, use compressed air

Checking whether there is air in the water system.

1. start the system for a few minutes.
2. stop the system.
3. loosen the vent screw on the inlet collector and bleed it.
4. repeat the operation several times until air is no longer released for the system.

11. WARRANTY CONDITIONS

1. The guarantee is valid only if the equipment is properly and correctly used, by its first owner and if installed in accordance with the norms and instructions as stipulated in the instruction leaflet and the current practices.
2. The guarantee only applies to the equipment and the spare parts. Jaga has the choice between repair and replacement of the equipment or the spare parts. If there has been a change in the model, Jaga is authorised to replace the guaranteed equipment with an equivalent equipment or equivalent spare parts. In those cases where the guarantee claim is received, during the first six months after the start of the guarantee, on all labour and transport costs.
3. The period of guarantee is mentioned in this certificate. A repair or replacement does not change anything to the original period of guarantee.
4. No guarantee is granted on equipment or spare parts lacking information concerning type or series, or on equipment where this information has been removed or altered, or on equipment that has been repaired or modified by persons not authorized by Jaga.
5. The customer is responsible for the damage in the cases where the damage is due to errors of placement, fittings, electrical connections, faulty or damaged electrical installations or appliances, erroneous voltage or hydraulic pressure and all other errors not related to the product delivered by Jaga. The guarantee is also revoked when unsuited parts are applied. The guarantee for our heat exchangers is not valid if they are emptied at set times or during a certain period, or if they are heated by means of industrial water, steam or water saturated by great quantities of oxygen. The quality of the system water has to be in accordance with the VDI 2035-2 directives. The guarantee is also revoked when the heat exchangers are placed in aggressive atmospheric surroundings (ammonia, caustic substances). Lacquered radiators should not be used in humid spaces. Lacquered radiators should not be used in the following areas: above a bath with a built-in shower unit, in a shower cubical or next to it, in a swimming pool (chlorine) or in a sauna.
6. Jaga does not give a guarantee on faulty equipment due to incorrect handling and/or use of the equipment, the dropping of the equipment or the transport without the necessary precautions, or for all equipment that is built in, in a way that it cannot be reached normally.
The guarantee is valid only if the equipment is properly and correctly used, by its first owner and if installed in accordance with the norms and instructions as stipulated in the instruction leaflet and the current practices.
7. In all cases where the guarantee is granted but where the intervention occurs later than 6 months after the start of the guarantee, and in all other cases, labour and transportation costs are calculated according to scales set by Jaga. Customers can get information on those scales either from our sales administration personnel, or from the maintenance engineer.
8. All interventions not covered by the guarantee have to be paid in cash to the maintenance engineer.
9. The guarantee starts on the date of the invoice. If the invoice is not available, the serial number or the date of production prevails.
10. Only the courts of judicial district Hasselt (Belgium) are authorised to deal with disputes arising from this guarantee. It will apply Belgian law even when sales involved are subjects of EU member states as well as non-EU member countries.

CONFORMITEITSVERKLARING

CEO JAGA N.V.
Jan Kriekels



31/03/2017

JAGA N.V. - Verbindingslaan 16 - B 3590, verklaart hierbij op eigen exclusieve verantwoordelijkheid dat het product waarop deze betrekking heeft: **JDPC.002**

Conform is met de normen of andere documenten op voorwaarde dat ze worden gebruikt overeenkomstig onze instructies: **NBN EN 60335-1 based on EN 60335-1:2012 + A11:2014**
NBN EN 60335-2-80 based on EN 60335-2-80:2003 + A 1 :2004 + A2:2009

Overeenkomstig de bepalingen van de Richtlijnen:

- Low Voltage 2014/35/EC
- EMC 2014/30/EC
- Machinery 2006/42/EC



DÉCLARATION DE CONFIRMITÉ

CEO JAGA N.V.
Jan Kriekels



31/03/2017

JAGA N.V. - Verbindingslaan 16 - B 3590, déclare sous sa seule responsabilité que la produit visé par la présente déclaration: **JDPC.002**

Est conforme aux normes ou autres documents pour autant qu'ils soient utilisés conformément à nos instructions: **NBN EN 60335-1 based on EN 60335-1:2012 + A11:2014**
NBN EN 60335-2-80 based on EN 60335-2-80:2003 + A 1 :2004 + A2:2009

Conformément aux stipulations des Directives:

- Low Voltage 2014/35/EC
- EMC 2014/30/EC
- Machinery 2006/42/EC



EN

KONFORMITÄTSERKLÄRUNG

CEO JAGA N.V.
Jan Kriekels



31/03/2017

JAGA N.V. - Verbindingslaan 16 - B 3590, erklärt auf seine alleinige Verantwortung dass das Product wafür diese Erklärung bestimmt ist: **JDPC.002**

Den folgenden Normen oder Dokumenten entspricht, unter der Voraussetzung dass Sie gemäss unseren Anweisungen eingesetzt werden: **NBN EN 60335-1 based on EN 60335-1:2012 + A11:2014**
NBN EN 60335-2-80 based on EN 60335-2-80:2003 + A 1 :2004 + A2:2009

Gemäss den Vorschriften der Direktiven:

- Low Voltage 2014/35/EC
- EMC 2014/30/EC
- Machinery 2006/42/EC



DECLARATION OF CONFORMITY

CEO JAGA N.V.
Jan Kriekels



31/03/2017

JAGA N.V. - Verbindingslaan 16 - B 3590, declares under its sole responsibility that the product to which this declaration relates: **JDPC.002**

is in conformity with the following standards or documents provided that these are used in accordance with our instructions: **NBN EN 60335-1 based on EN 60335-1:2012 + A11:2014**
NBN EN 60335-2-80 based on EN 60335-2-80:2003 + A 1 :2004 + A2:2009

Following the provision of Directives as amended:

- Low Voltage 2014/35/EC
- EMC 2014/30/EC
- Machinery 2006/42/EC





Jaga N.V., Verbindingslaan 16, B-3590 Diepenbeek
Tel.: +32 (0)11 29 41 11, Fax: +32 (0)11 32 35 78
info@jaga.be, www.jaga.com
27200.24300001 - 3.12.2020 - Jaga N.V. - V_02