

jaga
CLIMATE DESIGNERS

CLIMA CANAL



INFO@JAGA.NL +31 (0)73 631 23 60

CLIMA CANAL

INTRO

OVERZICHT ROOSTERS

CLIMA CANAL 08

Samenstelling	12
Plaatsing	13
Afmetingen	14
Standaard levering	14
Roosters	14
Technische tabel	15
Waterzijdige aansluiting	16
Elektrische aansluiting	17
Toebehoren	18

CLIMA CANAL 10

Samenstelling	22
Plaatsing	23
Afmetingen	24
Standaard levering	24
Roosters	24
Technische tabel	25
Waterzijdige aansluiting	26
Elektrische aansluiting	27
Toebehoren	28

CLIMA CANAL 10 PLUG & PLAY

Samenstelling	32
Plaatsing	33
Afmetingen	34
Standaard levering	34
Roosters	34
Technische tabel	35
Waterzijdige aansluiting	36
Elektrische aansluiting	37

CLIMA CANAL 13 B27

Samenstelling	40
Plaatsing	41
Afmetingen	42
Standaard levering	42
Roosters	42
Technische tabel	43
Waterzijdige aansluiting	44

Elektrische aansluiting	45
Toebehoren	46

CLIMA CANAL 13 B32

Samenstelling	50
Plaatsing	51
Afmetingen	52
Standaard levering	52
Roosters	52
Technische tabel	54
Waterzijdige aansluiting	56
Elektrische aansluiting	57
Toebehoren	58

CLIMA CANAL 19

Samenstelling	62
Plaatsing	63
Afmetingen	64
Standaard levering	64
Roosters	64
Technische tabel	66
Waterzijdige aansluiting	68
Elektrische aansluiting	69
Toebehoren	70

STURINGEN

THERMOSTATEN

VOORBEELDSHEMA'S ELEKTRISCHE INSTALLATIE

CORRECTIEFACTOREN

DRUKVERLIES

Clima canal 08, 10 en 10 Plug & play	83
Clima canal 13 B27 4-pijp koelen	84
Clima canal 13 B27 4-pijp Verwarmen	85
Clima canal 13 B32 2-pijp	86
Clima canal 13 B32 4-pijp koelen	87
Clima canal 13 B32 4-pijp Verwarmen	88
Clima canal 19 2-pijp	89
Clima canal 19 4-pijp koelen	90
Clima canal 19 4-pijp Verwarmen	91

jaga

CLIMATE
DESIGNERS

CLIMA CANAL





VOLLEDIGE KLIMAATBEHEERSING, KRACHTIG EN DISCREET

De Jaga vloerconvectoren bieden de ideale klimaatoplossing, ze zorgen voor een comfortabele warmte én koeling bij een zeer laag geluidsniveau, zonder daarbij het zicht naar buiten te belemmeren. Bijkomend voordeel is een optimale verdeling van warme (of koude) lucht door de ruimte.

Jaga Clima Canals bieden antwoord op koudeval bij grote glaspartijen. De neerwaartse koude luchtstroom bij glaswanden zorgt vaak voor een onbehaaglijk comfortgevoel. Clima Canals creëren een warme luchtgordijn. In verwarmingsstand wordt de koude luchtlaag van het raam tegen de vloer aangezogen, opgewarmd en vermengd met de warmere bovenlucht. In koelstand wordt de warmere bovenlucht binnen in de ruimte tegen de vloer aangedrukt en over de vloer opnieuw naar de raampartij gevoerd, en door de warmtewisselaar gekoeld waardoor een evenwichtige en gelijkmatige comforttemperatuur wordt bereikt doorheen de hele ruimte. Dit gebeurt extreem efficiënt door de plaatsing van de warmtewisselaar aan de raamkant van de put.

Clima Canal is meer dan enkel een verwarming. De toestellen kunnen optioneel voorzien worden van een ventilatieaansluiting om volledig onzichtbaar te zorgen voor comfortabele en voorverwarmde luchtverversing. In combinatie met een warmtepomp wordt Clima Canal ook een krachtige koeler.

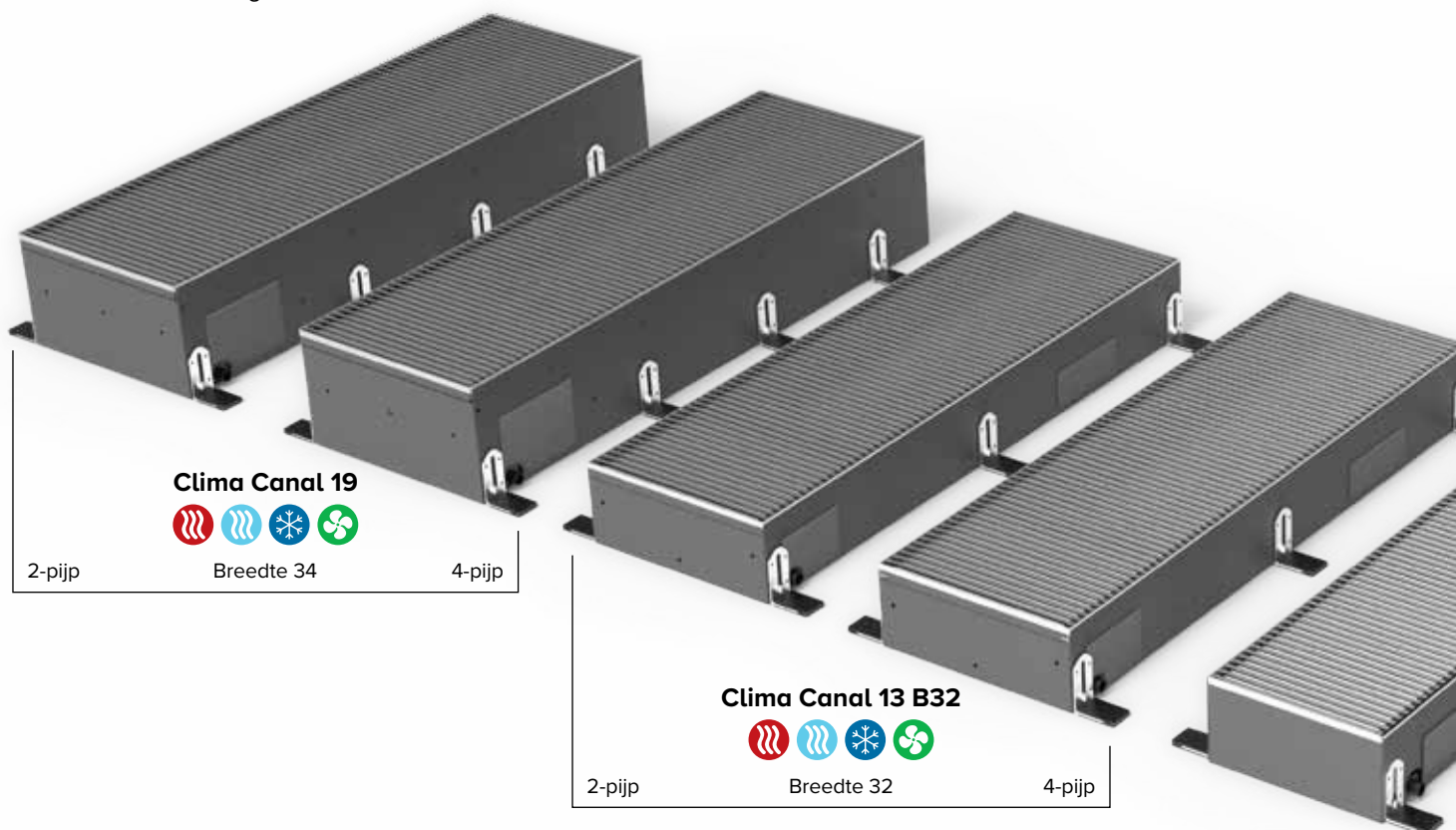

Clima Canal 19



2-pijp

Breedte 34

4-pijp

Clima Canal 13 B32



2-pijp

Breedte 32

4-pijp

Clima Canal 13 B27



Breedte 27

4-pijp

DOORDACHT DESIGN

Clima Canals staan voor krachtige klimaattechnologie in minimale inbouwdiepte. Na afwerking blijft enkel nog een rooster zichtbaar dat met een breed keuzegamma aan kleuren en materialen perfect aan de ruimte kan worden aangepast. Het volledige binnenwerk wordt onzichtbaar doordat alle interne onderdelen donkergrijs gelakt zijn.

De Jaga vloerconvectoren bieden dus de ideale klimaatoplossing, zowel vanuit energiezuinig als esthetisch perspectief. Houd bij het plaatsen van raamdecoratie rekening met de ruimte tussen het kanaal en het raam. Gordijnen mogen niet over het toestel hangen. Voor optimaal comfort loopt de vloerput bij voorkeur over de hele lengte van het raam.

KWALITEIT ZONDER TOEGEVINGEN

Het gebruik van hoogwaardige materialen, zoals koper en aluminium voor de warmtewisselaar en elektrolytisch verzinkt staal voor de put, zorgt voor een perfect roestvast eindproduct. Daarbij worden alle onderdelen zorgvuldig gelakt met een UV-bestendige polyesterlak van de hoogste kwaliteit. De speciaal geselecteerde EC motor werkt in een gesloten stofvrije omgeving met een gebalanceerde en trillingsvrije beweging.

VERWARMEN ÉN KOELEN MET WARMTEPOMP

Door zijn lage waterinhoud en hoge warmtegeleidingscoëfficiënt voor lage aanvoertemperaturen is de Clima Canal de ideale match voor uw warmtepomp en kunnen de toestellen, ook bij lage aanvoertemperatuur, supersnel reageren op uw warmte- of koelvraag.

Kies -afhankelijk van uw koelbehoefte- voor Light of Deep Cooling. Clima Canal 08 is ideaal voor Light Cooling (niet condensierend koelen). Clima Canal 10, 13 en 19 zijn voorzien van condensafvoer en uitermate geschikt voor Deep Cooling (condenserend koelen).

MET LUCHT-WATER WARMTEPOMP

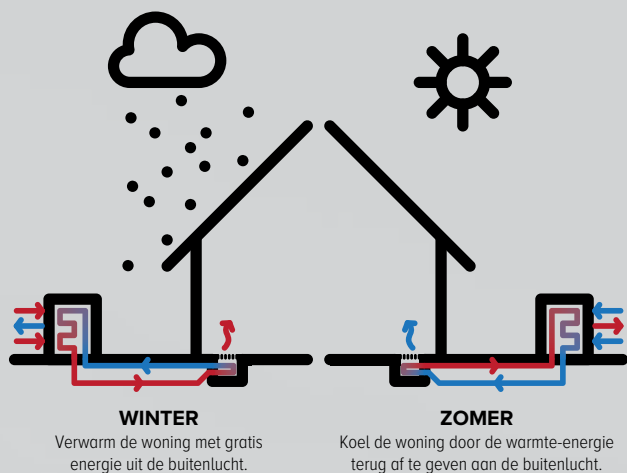

MET GEOTHERMISCHE WARMTEPOMP

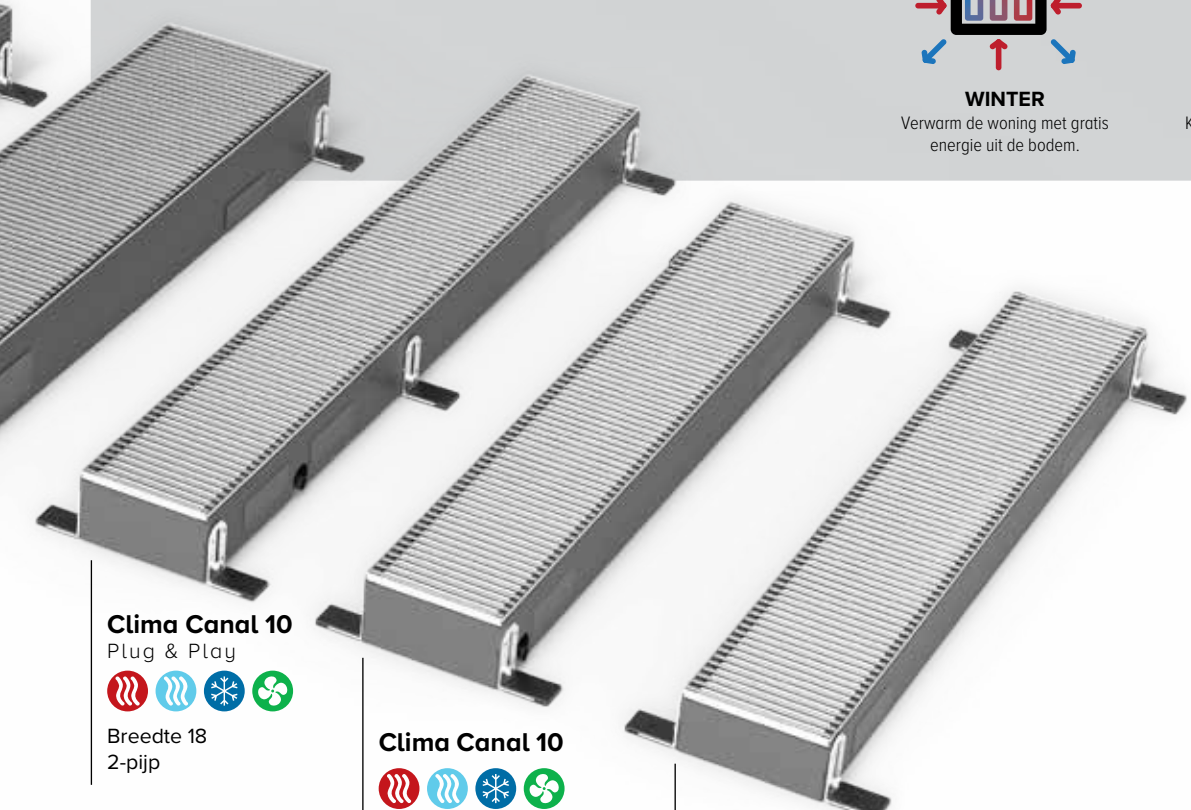
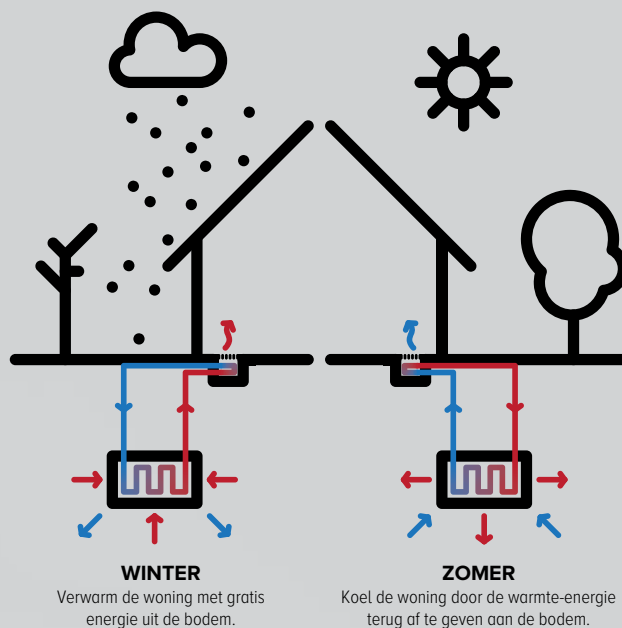

Clima Canal 10

Plug & Play



Breedte 18
2-pijp

Clima Canal 10



Breedte 18
2-pijp

Clima Canal 08



Breedte 18
2-pijp

- Condenserend koelen
- Niet-condenserend koelen
- Ventilatie (optie)
- Verwarmen

CLIMA CANAL - OVERZICHT ROOSTERS



ALUMINIUM ROOSTERS

Aluminium paneelrooster met aerodynamisch gevormde dwarsgeplaatste profielen, gevat in zwarte trillingsvrije EPDM, roosterhouders EPDM rubber hardheid 85.

VOORDELEN

- standaard voorzien om een doorlopende montage mogelijk te maken
- geluidsisolerende EPDM rubberen houders
- ontwikkeld voor een gemakkelijk onderhoud van de toestellen / de aluminium profielen zijn onderhoudsarm
- milieuvriendelijk gelakt met krasvaste poedercoating met hoge UV-bestendigheid

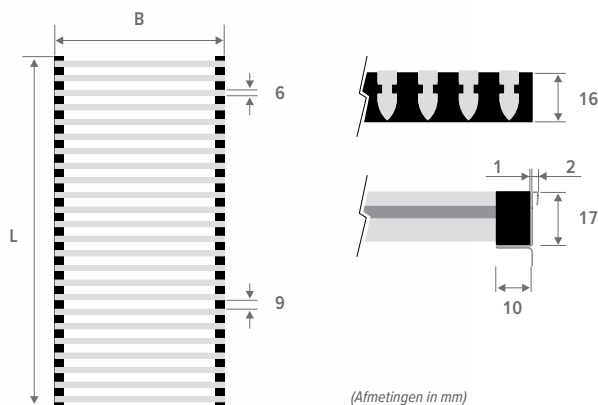

ALUMINIUM NATUURLIJKE KLEUR GEANODISEERD ROOSTERS

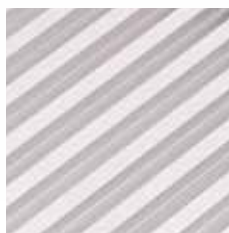

BNA Alu. natuur

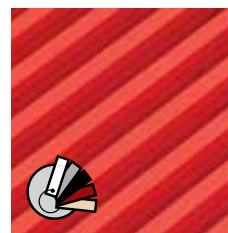

BNC/XXX Alu. gelakt

⚠️ Onze roosters zijn verkrijgbaar in alle kleuren, met uitzondering van Zandstralgrijs 001. Bij intensief gebruik (plaatsing in circulatieruimtes, bijvoorbeeld voor schuiframen en deuren) is slijtage vanzelfsprekend onvermijdelijk.

GEKLEURD GEANODISEERD ALUMINIUM ROOSTERS

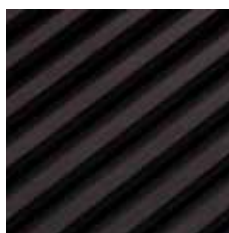

BAN/AN1 Zwart

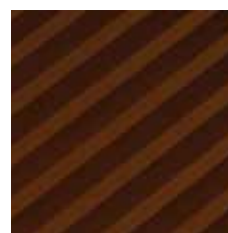

BAN/AN2 Donkerbruin

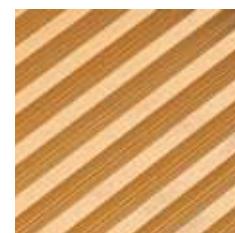

BAN/AN3 Messingkleur

HOUTEN ROLROOSTERS

Houten rooster met aerodynamisch gevormde dwarsgeplaatste profielen, verbonden door middel van een gegalvaniseerde veer. De juiste tussenafstand wordt verzekerd d.m.v. aluminium inzetstukjes.

VOORDELEN

- standaard voorzien om een doorlopende montage mogelijk te maken
- natuurkleur (onbehandeld), de klant kan nadien het rooster dezelfde afwerking geven als de vloer

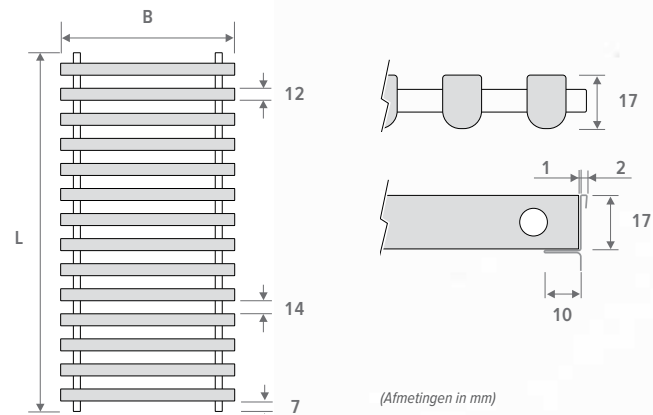

NATUURLIJKE HOUTEN ROOSTERS



BON Eik natuur **BBN** Beuk natuur

GEVERNISTE HOUTEN ROOSTERS



BOV Eik gevernist **BBV** Beuk gevernist

jaga
CLIMATE
DESIGNERS

CLIMA CANAL 08





CLIMA CANAL 08 - SAMENSTELLING

WERFPANEEL

paneel voor montage en werfbescherming

VENTIELEN AFDEKPLAAT

RVS AANSLUITFLEXIBELS 1/2", lengte 15 cm
roestvast stalen flexibels waardoor het binnenwerk
volledig uitneembaar is voor gemakkelijke reiniging

ELEKTRISCHE AANSLUITING AAN BINNENZIJDE

FIJNAFSTELLING tot max. +0.8 cm,
voor een perfecte uitlijning met de afgewerkte vloer

VOETEN MET HOOGTEREGELING 0 > 4.5 cm
voorzien van geluidsontkoppeling

WATERZIJDIGE & ELEKTRISCHE AANSLUITING altijd links



ROOSTER
aluminium en houten roosters in verschillende kleuren en materialen

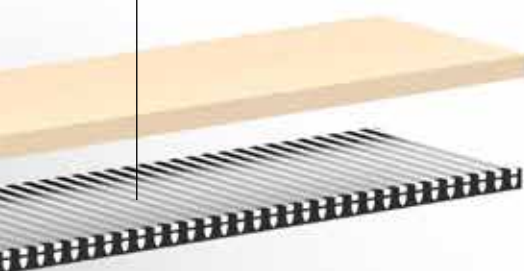
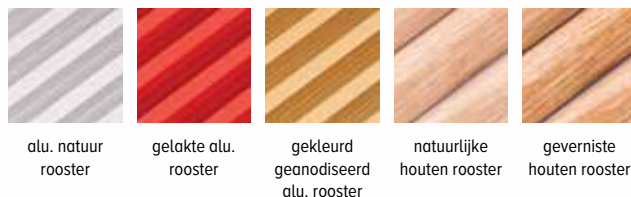

DYNAMISCHE WARMTEWISSELAAR

EC-VENTILATOREN

HOOGTEREGELINGSSCHROEF



OPTIE MONDSTUK(KEN) voor ventilatiekanaal

BEHUIZING met RVS roosterdrager
gelakte bekleding uit sendzimir verzinkte staalplaat

PLAATSING

- Voor de afstand van de put tot het raam dient rekening gehouden te worden met eventuele bovenliggende gordijnkasten. Gordijnen mogen nooit boven de put hangen. Het verwarmingselement dient ten alle tijden bereikbaar te blijven voor onderhoud.
- Gordijnen tot de vloer: plaats het toestel minimaal 20 cm van het venster.
- Indien het toestel niet vlak op de vloer gemonteerd wordt, moet de ruimte tussen de onderkant van het toestel en de vloer opgevuld worden met een stabiele vulling, bv. vulbeton.
- Altijd installeren met de warmtewisselaars Raam- of muurzijdig
- Aansluitingen altijd links

Werkingsprincipe Verwarmen

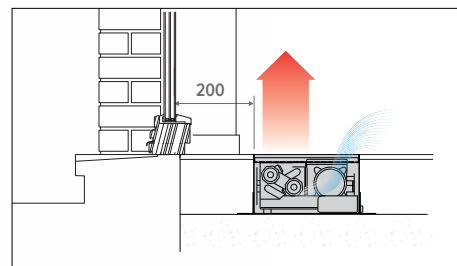

Werkingsprincipe Koelen

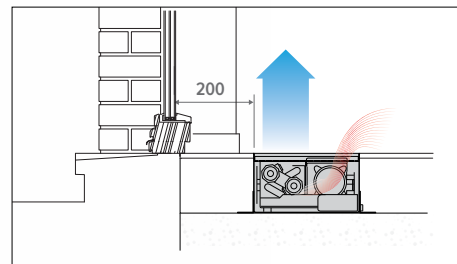

Roestvast stalen flexibels waardoor het binnenwerk volledig uitneembaar is voor gemakkelijke reiniging



Doorlopende montage

Alle Clima Canals zijn voorbereid op doorlopende montage. Visueel is er een mooi uitgelijnd Clima Canal maar, onder de vloer heeft elke Clima Canal een individuele aansluiting.

CLIMA CANAL 08

AFMETINGEN (in mm)

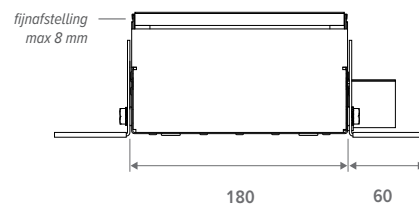
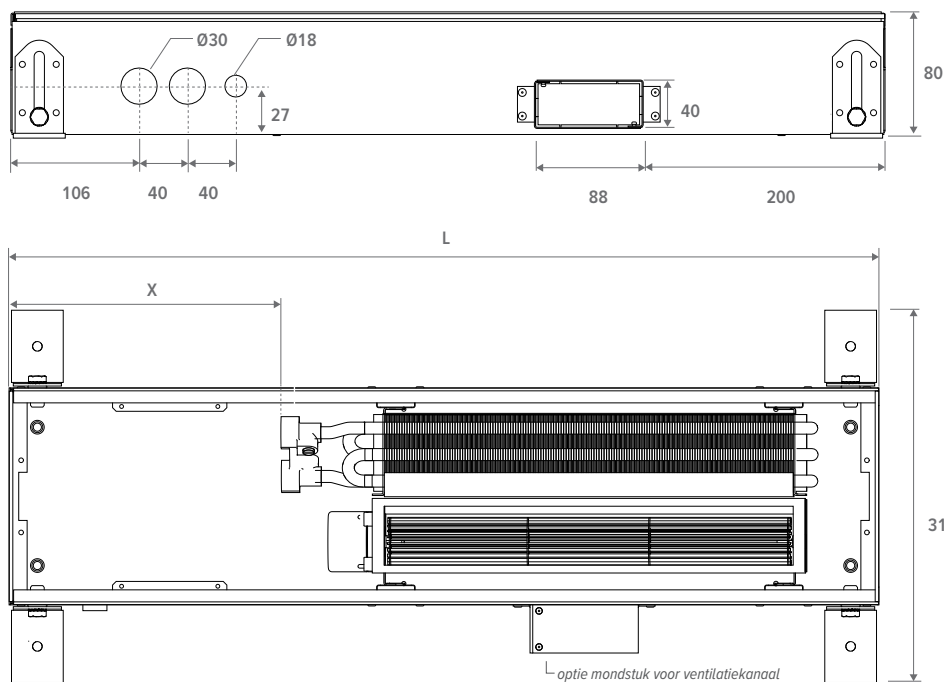

L mm	X mm
723	230
1083	230
1443	185
1803	150

⚠ Inbouwopening: +5 mm

STANDAARD LEVERING:

- behuizing uit Sendzimir verzinkt gelakte staalplaat (RAL7024) met hoogteregeling en RVS roosterdrager
- rooster(s): geanodiseerd aluminium of hout
- dynamische warmtewisselaar
- tangentiële EC thermische ventilator(s) 24 VDC
- RVS aansluitflexibels 1/2", lengte 15 cm
- standaard voorzien om een doorlopende montage mogelijk te maken
- voeten met hoogteregeling 0 < 4.5 cm
- fijnaafstelling 0 > 0.8 cm
- afdekplaat

ROOSTERS



BNA

BON

BBN



BNC/XXX

BOV

BBV

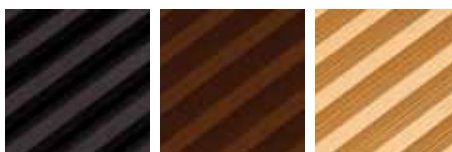

BAN/AN1

BAN/AN2

BAN/AN3

BESTELCODE CLIMA CANAL 08

CLCM 008 072 18 XXX

Rooster

Breedte

Lengte

Hoogte

TECHNISCHE TABEL - CLIMA CANAL 08

HOOGTE H cm	LENGTE L cm	BREEDTE B cm	STUURSPANNING U V	KOELEN (niet condenseren) Kamertemperatuur 27°C						GELUIDSDRUKNIVEAU dB(A)	LUCHTDEBIET m³/u	OPGENOMEN ELEKTRISCH VERMOGEN Watt	BESTELCODE
				16/18 Watt	35/30 Watt	45/40 Watt	50/45 Watt	55/45 Watt	75/65 Watt				
CLCM 008	072	18	2	30	68	124	152	165	276	14	24	0.5	CLCM 008 072 18 XXX
			4	66	123	223	273	296	496	15	37	0.8	
			6	104	173	314	385	417	699	23	52	1.3	
			8	144	220	401	490	531	891	28	68	2.1	
			10	185	266	483	592	641	1075	34	79	3.0	
108	18	18	2	62	141	256	313	339	569	15	42	0.6	CLCM 008 108 18 XXX
			4	135	253	459	562	609	1021	19	75	1.3	
			6	214	356	647	791	858	1438	29	98	2.7	
			8	296	454	825	1009	1094	1834	32	125	4.6	
			10	381	548	996	1218	1320	2214	37	160	7.1	
144	18	18	2	97	221	402	492	533	894	16	66	1.1	CLCM 008 144 18 XXX
			4	212	397	722	883	957	1605	20	112	2.1	
			6	336	559	1016	1244	1348	2260	30	150	4.0	
			8	465	713	1295	1585	1718	2881	35	193	6.6	
			10	598	861	1564	1915	2075	3479	39	239	10.1	
180	18	18	2	132	302	548	671	727	1219	18	84	1.2	CLCM 008 180 18 XXX
			4	290	541	984	1204	1305	2188	22	150	2.5	
			6	458	763	1386	1696	1838	3082	32	196	5.4	
			8	634	972	1767	2162	2343	3929	37	250	9.1	
			10	816	1174	2133	2611	2829	4744	41	320	14.1	

Afgiftes gemeten volgens EN 16430

*Geluidsmeting volgens ISO 3741:2010, op 2 m van het toestel en met een aangenomen ruimtedemping van 8 dB(A) / inhoud lokaal 100 m³ / nagalmtijd 0.5 sec.

roostercode invullen

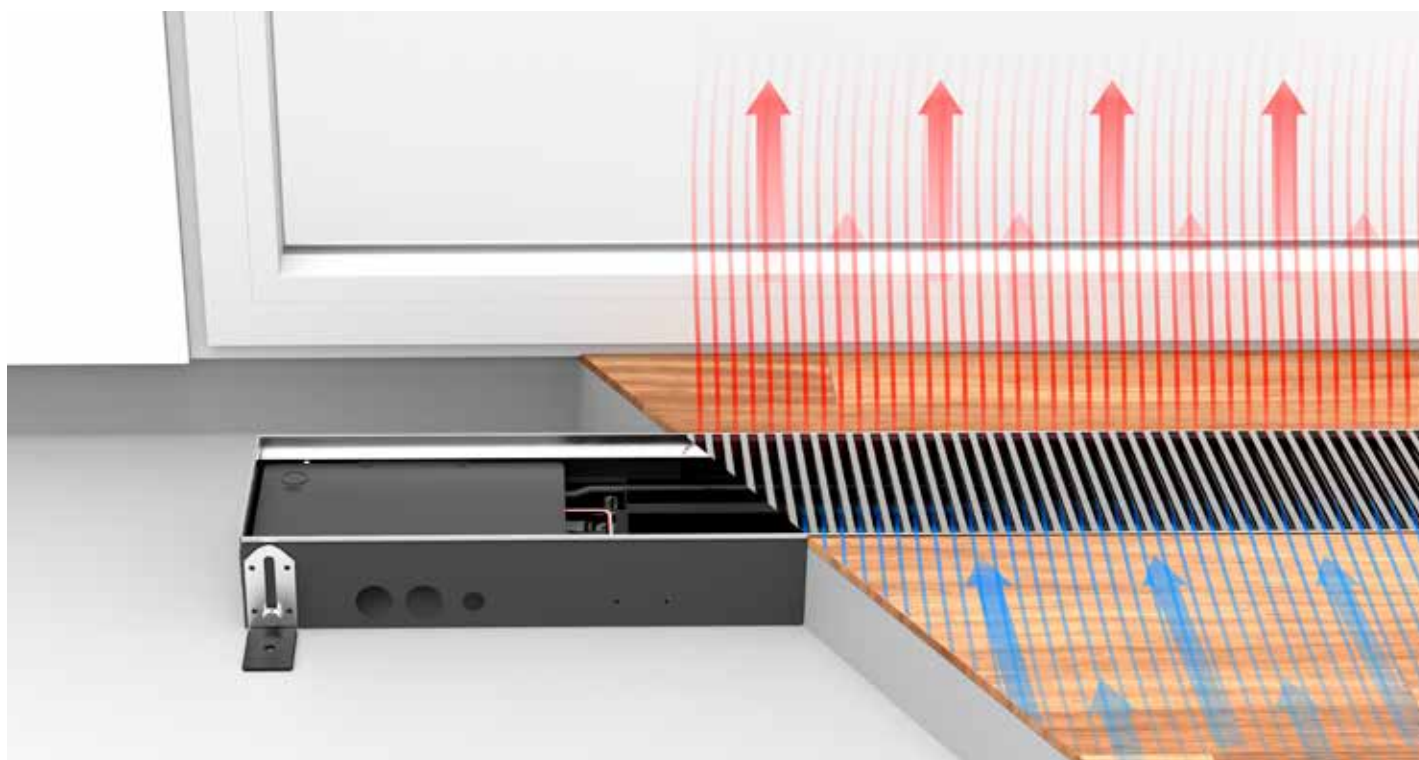

WATERZIJDIGE AANSLUITING

WATERZIJDIGE AANSLUITING

- de warmtewisselaars met enkelzijdige aansluiting worden altijd links aangesloten op een tweepijpsinstallatie
- altijd installeren met de warmtewisselaars raam- of muurzijdig

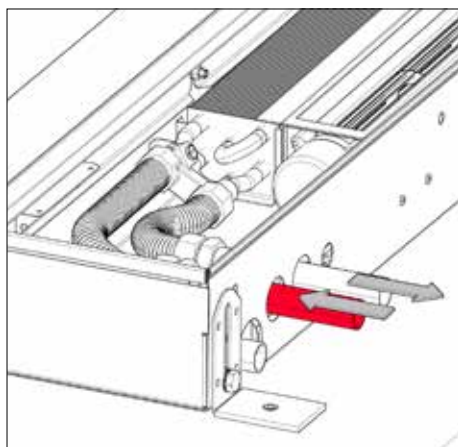

OPTIE: AANSLUITSETS

Aansluitset met Jaga tweewegventiel 24 VDC 1/2" voorinstelling in 6 stappen



set 297 KVS 0.8 - voorinstelling in 6 stappen

CODY JA4 24 4...	24 VDC
CODY JA4 10 4...	0..10 VDC

code klemkoppeling invullen

Aansluitset met Jaga tweewegventiel 24 VDC 1/2" zonder voorinstelling



set 298 KVS 1.0 - zonder voorinstelling

CODY WA4 24 4...	24 VDC
CODY WA4 10 4...	0..10 VDC

code klemkoppeling invullen

Aansluitset met 2 retourventielen G1/2"



set 299 KVS 1.2 - Kv max. 0.6

CODY LOM 00 4...

code klemkoppeling invullen

Klemkoppelingen 3/4" Euroconus

DUNWANDIG METAAL		KUNSTSTOF OF VPE/ALU	
CODE	Buis Ø	CODE	Buis Ø
112	12/1	612	12/2
114	14/1	614	14/2
115	15/1	616	16/2
116	16/1	618	18/2
118	18/1	619	16/1.5
		620	20/2

ELEKTRISCHE AANSLUITING

ELEKTRISCHE AANSLUITING

- clamp connector voor elektrische aansluiting 24 VDC links, via externe voeding aan te sluiten
- aansturing ventilatorsnelheid met 0-10 V signaal
- de garantie is enkel geldig bij gebruik van de originele Jaga voedingen

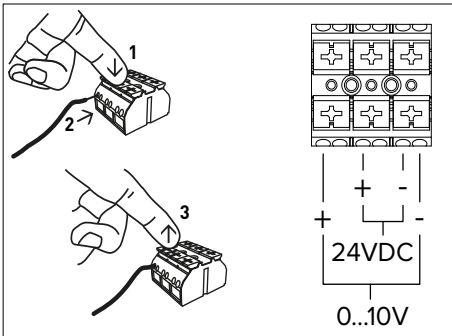

Aan de kant van de waterzijdige aansluiting bevindt zich ook het aansluitblokje voor de elektrische aansluiting. De elektrische aansluiting wordt aangesloten op het zwarte blokje dat aan de onderkant van de afdekplaat zit.

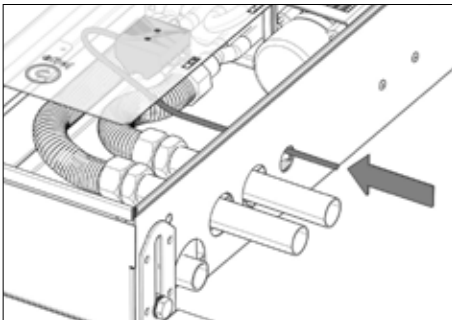

VOEDINGEN

! De garantie is slechts geldig bij gebruik van de originele Jaga voeding.

Waterdichte voeding 24 VDC met waterdichte aansluitwartel



! Dient buiten de vloerput geplaatst te worden.

- met waterdichte aansluitwartel
- conform UL1310 - EN 60950-1 / Klasse II
- uitgangsspanning 24 VDC
- ingangsspanning 100 - 240 VAC
- uitgangsstroom 1.67 A
- vermogen 40 Watt
- afmetingen L 14.5 x B 4.5 x H 3.0 cm

CODE	VERMOGEN Watt	UITGANGSSTROOM A
37603 010002	40	1.67

Voeding DIN-rail montage

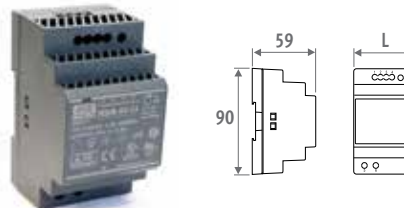

- DIN-rail- of wandmontage in een schakelkast
- conform UL60950 / UL508 / IEC 60950-1 / TUV EN61558-2-16 / Klasse II
- uitgangsspanning 24 VDC
- ingangsspanning 100 - 240 VAC
- schroefaansluiting
- LED indicator

CODE	L mm	VERMOGEN Watt	UITGANGSSTROOM A
7990 054	3.5	36	1.50
7990 055	5.3	60	2.50
7990 056	7.0	92	3.90
7990 057	10.3	150	6.25

MAXIMALE KABELLENGTE

Maximale kabellengte in functie van het aantal toestellen. Contacteer Jaga voor meer info.

KABEL LENGTE (M)	AANTAL CLIMA CANAL									
	10	20	30	40	50	60	70	80	90	100
L072 3 Watt										
1 mm ²	18	9	6	4	4	3	3	3	2	1
1.5 mm ²	28	14	9	7	5	5	4	3	2	1
2.5 mm ²	47	23	15	11	9	7	6	6	5	5
L108 7.1 Watt										
1 mm ²	12	6	4	3	3	2	2	2	2	2
1.5 mm ²	18	9	6	4	4	3	3	3	2	2
2.5 mm ²	30	15	10	7	6	5	4	4	4	3
L144 10.1 Watt										
1 mm ²	8	4	4	2	2	2	2	1	1	1
1.5 mm ²	12	6	4	3	3	2	2	2	2	2
2.5 mm ²	20	10	6	5	4	3	2	2	2	2
L180 14.1 Watt										
1 mm ²	6	3	2	2	2	1				
1.5 mm ²	10	5	3	3	2	2	2	2	2	1
2.5 mm ²	17	8	5	4	3	3	3	2	2	2

TOEBEHOREN

LEGE BEHUIZING

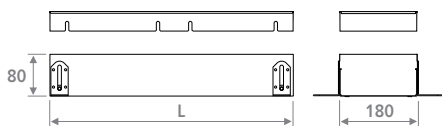

- om open ruimtes op te vullen bij doorlopende installatie
- aluminium of houten rooster
- behuizing met RVS roosterdrager
- hoogteregeling 8.5 > 13.3 cm
- hoogteregeling met fijnafstelling voor uitlijning met de afgewerkte vloer
- werfpaneel

CODE	L cm
CLCD 008 072 18 XXX	072
CLCD 008 108 18 XXX	108
CLCD 008 144 18 XXX	144
CLCD 008 180 18 XXX	180

roostercode invullen

HOEKSTUK



- aluminium rooster natuur of gelakt
- behuizing met RVS roosterdrager
- hoogteregeling: 8.5 > 13.3 cm
- hoogteregeling met fijnafstelling voor uitlijning met de afgewerkte vloer

CODE	
CLCD 008 025 18 BNA	Alu. natuur
CLCD 008 025 18 BNC XXX	Alu. gelakt

roostercode invullen

MONDSTUK VOOR VENTILATIEKANAAL

Metaal aansluitadapter



- aansluiting voor voorbehandelde lucht
- hoogte 4 cm x lengte 9 cm
- uit gegalvaniseerde staalplaat

CODE	AFMETINGEN
CLCD 008 XXX 18 VEN	4 x 9 cm

lengte invullen

Kunststof aansluitadapter



- af fabriek voormonteerd
- hoogte 5.2 cm x lengte 13.2 cm
- synthetisch materiaal
- voorzien van klikverbindingen
- 2 afdichtingsringen worden meegeleverd

CODE	AFMETINGEN
CLCD 008 XXX 18 BUR	5.2 x 13.2 cm

lengte invullen

Max. aantal aansluitadapters per lengte

LENGTE	
072	1 aansluitadapter
108	2 aansluitadapters
144	3 aansluitadapters
180	4 aansluitadapters

VOET MET HOOGTEREGELING VOOR SYSTEEMVLOEREN

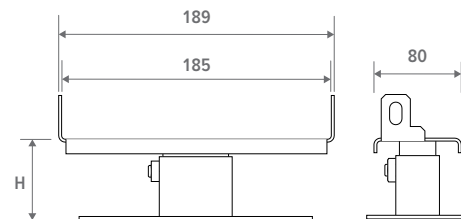

- gelakt in donkergrijs RAL 7024
- gemakkelijke montage d.m.v. schroeven
- 1 set bevat 2 hoogteregelingen

Aantal sets per lengte Clima Canal

L 072 = 1 set
L 120 = 1 set
L 150 = 2 sets
L 180 = 2 sets

CODE	H cm
5209 0507 0000	5 / 7
5209 0813 0000	8 / 13
5209 1323 0000	13 / 23
5209 2023 0000	20 / 30



jaga
CLIMATE
DESIGNERS

CLIMA CANAL 10





CLIMA CANAL 10 - SAMENSTELLING

WERFPANEEL

paneel voor montage en werfbescherming

VENTIELEN AFDEKPLAAT

RVS AANSLUITFLEXIBELS 1/2", lengte 15 cm
roestvast stalen flexibels waardoor het binnenwerk
volledig uitneembaar is voor gemakkelijke reiniging

ELEKTRISCHE AANSLUITING AAN BINNENZIJDE

HOOGTEREGELINGSSCHROEF

FIJNAFSTELLING tot max. +0.8 cm,
voor een perfecte uitlijning met de afgewerkte vloer

VOETEN MET HOOGTEREGELING 0 > 4.5 cm
voorzien van geluidsontkoppeling

WATERZIJDIGE & ELEKTRISCHE AANSLUITING altijd links



ROOSTER

aluminium en houten roosters in verschillende kleuren en materialen



alu. natuur rooster

gelakte alu. rooster

gekleurd geanodiseerd alu. rooster

natuurlijke houten rooster

geverniste houten rooster

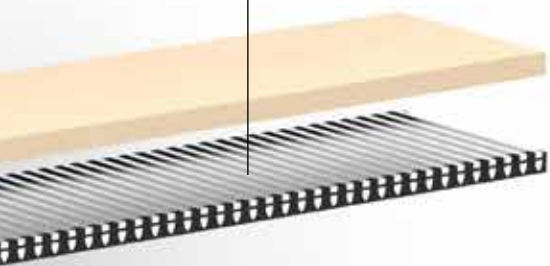

DYNAMISCHE WARMTEWISSELAAR



EC-VENTILATOREN

CONDENSOPVANGBAKJE
Voor afvoer (ø 2 cm) condenswater

OPTIE MONDSTUK(KEN) voor ventilatiekanaal

BEHUIZING met RVS roosterdrager
gelakte bekleding uit sendzimir verzinkte staalplaat

PLAATSING

- Voor de afstand van de put tot het raam dient rekening gehouden te worden met eventuele bovenliggende gordijnkasten. Gordijnen mogen nooit boven de put hangen. Het verwarmingselement dient ten alle tijden bereikbaar te blijven voor onderhoud.
- Gordijnen tot de vloer: plaats het toestel minimaal 20 cm van het venster.
- Indien het toestel niet vlak op de vloer gemonteerd wordt, moet de ruimte tussen de onderkant van het toestel en de vloer opgevuld worden met een stabiele vulling, bv. vulbeton.
- Altijd installeren met de warmtewisselaars Raam- of muurzijdig
- Aansluitingen altijd links

Werkingsprincipe Verwarmen

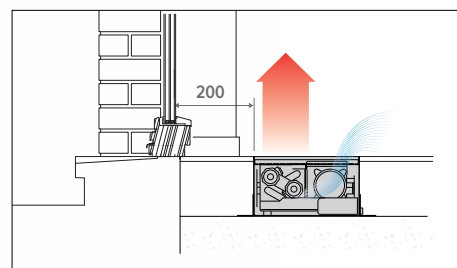

Werkingsprincipe Koelen

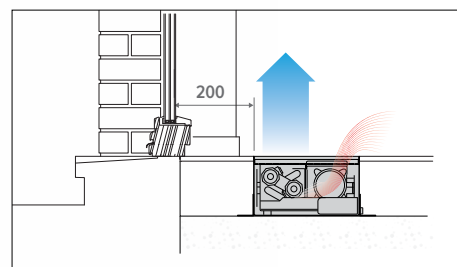

Roestvast stalen flexibels waardoor het binnenwerk volledig uitneembaar is voor gemakkelijke reiniging



Doorlopende montage

Alle Clima Canals zijn voorbereid op doorlopende montage. Visueel is er een mooi uitgelijnd Clima Canal maar, onder de vloer heeft elke Clima Canal een individuele aansluiting.

CLIMA CANAL 10

AFMETINGEN (in mm)

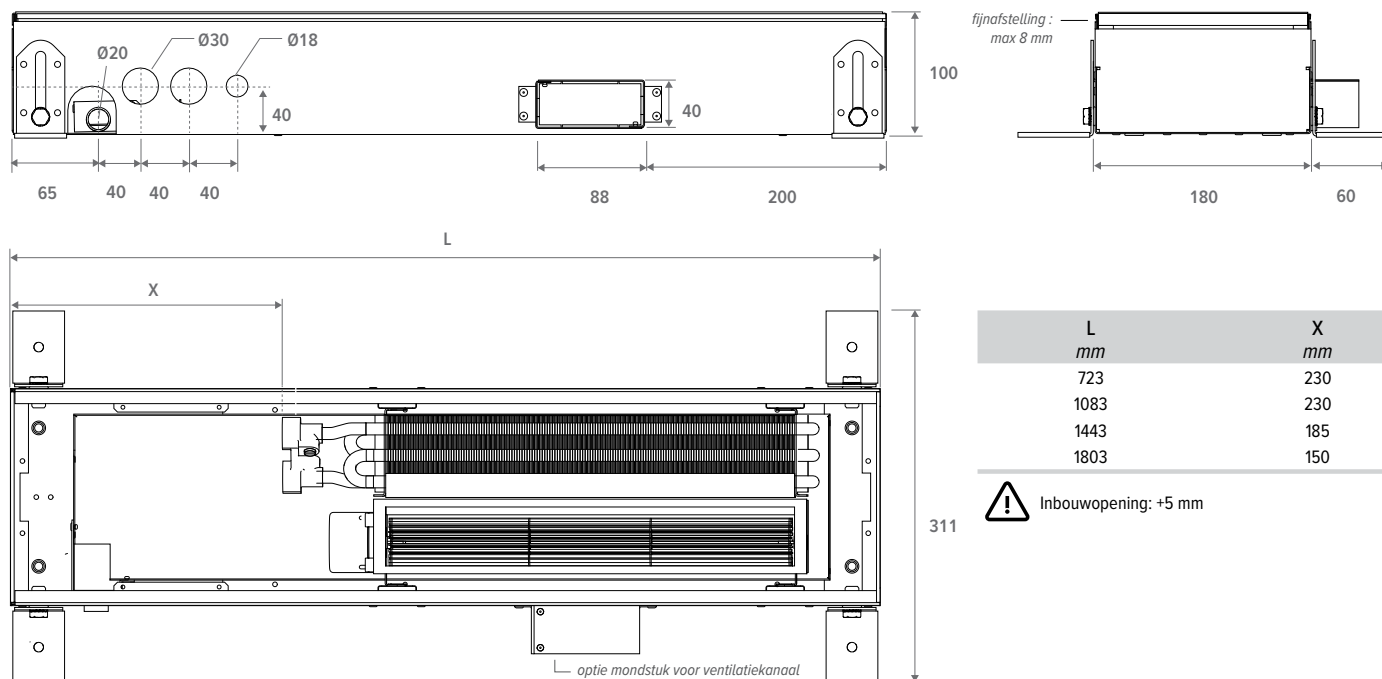

STANDAARD LEVERING:

- behuizing uit Sendzimir verzinkt gelakte staalplaat (RAL7024) met hoogteregeling en RVS roosterdrager
- rooster(s): geanodiseerd aluminium of hout
- dynamische warmtewisselaar
- tangentiële EC thermische ventilator(s) 24 VDC
- RVS aansluitflexibels 1/2", lengte 15 cm
- standaard voorzien om een doorlopende montage mogelijk te maken
- voeten met hoogteregeling 0 < 4.5 cm
- fijnafstelling 0 > 0.8 cm
- afdekplaat

ROOSTERS



BNA

BON

BBN

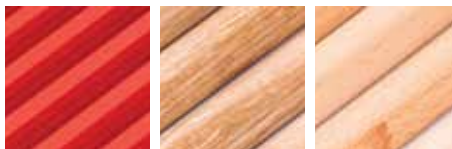

BNC/XXX

BOV

BBV



BAN/AN1

BAN/AN2

BAN/AN3

BESTELCODE CLIMA CANAL 10

CLCM 010 072 18 XXX

Rooster

Breedte

Lengte

Hoogte

TECHNISCHE TABEL - CLIMA CANAL 10

HOOGTE H cm	LENGTE L cm	BREEDTE B cm	STUURSPANNING U V	KOELLEN (niet condensierend) kamer temperatuur 27°C		VERWARMEN kamer temperatuur 20°C					GELUIDSDRUKNIVEAU dB(A)	LUCHTDEBIET m³/u	OPGENOMEN ELEKTRISCH VERMOGEN Watt	BESTELCODE	
				16/18 Watt	7/12 Watt	7/12 Watt	35/30 Watt	45/40 Watt	50/45 Watt	55/45 Watt					75/65 Watt
CLCM 010	072	18	2	30	59	42	68	124	152	165	276	14	24	0.5	CLCM 010 072 18 XXX
			4	66	135	96	123	223	273	296	496	15	37	0.8	
			6	104	223	161	173	314	385	417	699	23	52	1.3	
			8	144	319	234	220	401	490	531	891	28	68	2.1	
			10	185	414	307	266	483	592	641	1075	34	79	3.0	
108	18	2	62	122	87	141	256	313	339	569	15	42	0.6	CLCM 010 108 18 XXX	
		4	135	275	197	253	459	562	609	1021	19	75	1.3		
		6	214	458	332	356	647	791	858	1438	29	98	2.7		
		8	296	655	480	454	825	1009	1094	1834	32	125	4.6		
		10	381	852	632	548	996	1218	1320	2214	37	160	7.1		
144	18	2	97	191	135	221	402	492	533	894	16	66	1.1	CLCM 010 144 18 XXX	
		4	212	432	309	397	722	883	957	1605	20	112	2.1		
		6	336	720	521	559	1016	1244	1348	2260	30	150	4.0		
		8	465	1029	754	713	1295	1585	1718	2881	35	193	6.6		
		10	598	1337	992	861	1564	1915	2075	3479	39	239	10.1		
180	18	2	132	261	184	302	548	671	727	1219	18	84	1.2	CLCM 010 180 18 XXX	
		4	290	591	423	541	984	1204	1305	2188	22	150	2.5		
		6	458	981	711	763	1386	1696	1838	3082	32	196	5.4		
		8	634	1403	1028	972	1767	2162	2343	3929	37	250	9.1		
		10	816	1825	1354	1174	2133	2611	2829	4744	41	320	14.1		

Afgiftes gemeten volgens EN 16430

*Geluidsmeting volgens ISO 3741:2010, op 2 m van het toestel en met een aangenomen ruimtedemping van 8 dB(A) / inhoud lokaal 100 m³ / nagalmtijd 0.5 sec.

roostercode invullen

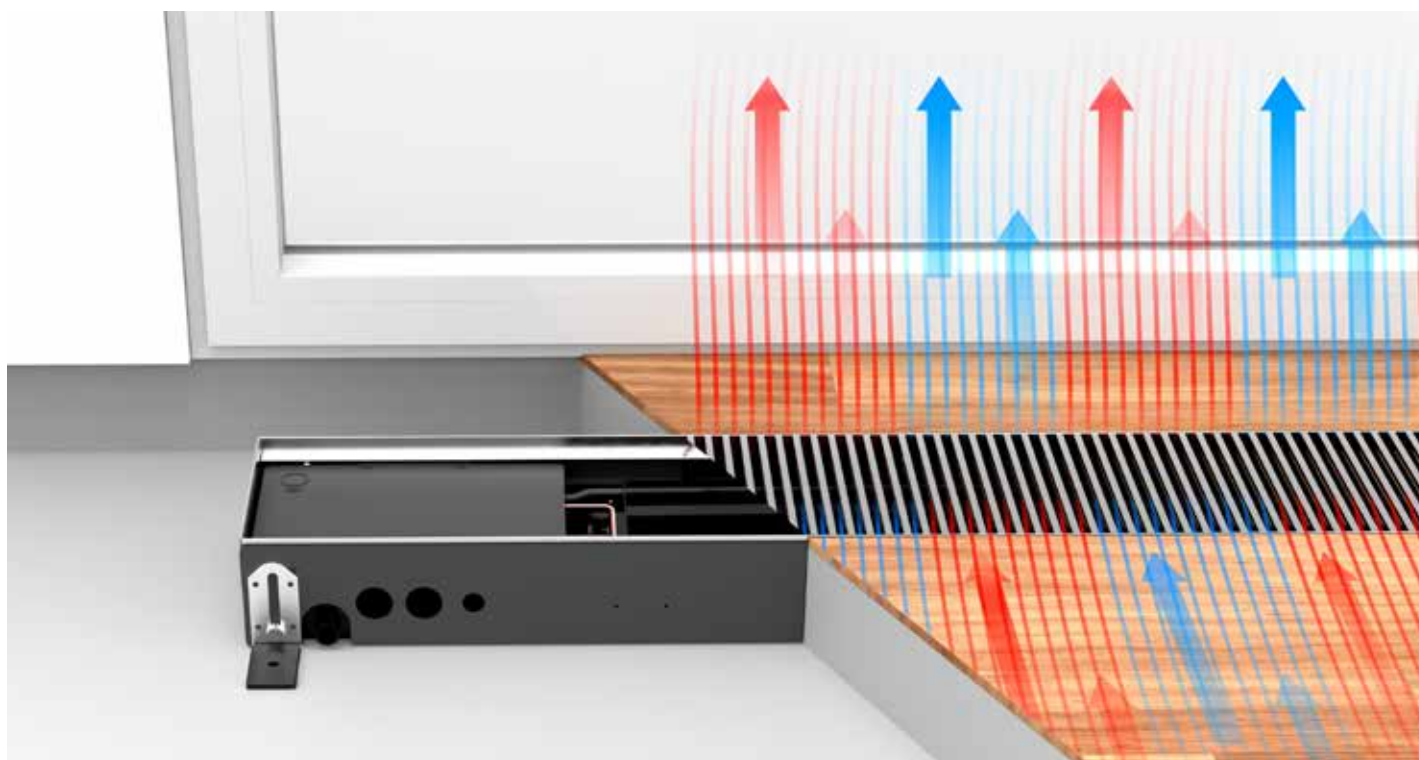

WATERZIJDIGE AANSLUITING

WATERZIJDIGE AANSLUITING

- de warmtewisselaars met enkelzijdige aansluiting worden altijd links aangesloten op een tweepijpsinstallatie
- altijd installeren met de warmtewisselaars raam- of muurzijdig

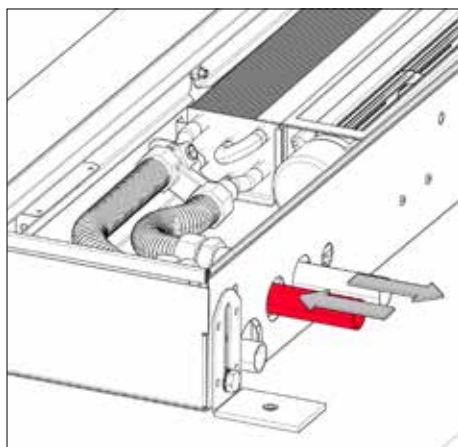

OPTIE: AANSLUITSETS

Aansluitset met Jaga tweewegventiel 24 VDC 1/2" voorinstelling in 6 stappen

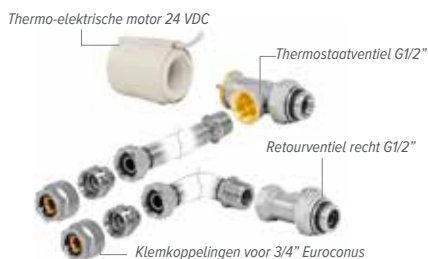

set 297 KVS 0.8 - voorinstelling in 6 stappen

CODY JA4 24 4...	24 VDC
CODY JA4 10 4...	0..10 VDC

code klemkoppeling invullen

Aansluitset met Jaga tweewegventiel 24 VDC 1/2" zonder voorinstelling



set 298 KVS 1.0 - zonder voorinstelling

CODY WA4 24 4...	24 VDC
CODY WA4 10 4...	0..10 VDC

code klemkoppeling invullen

Aansluitset met 2 retourventielen G1/2"



set 299 KVS 1.2 - Kv max. 0.6

CODY LOM 00 4...

code klemkoppeling invullen

Klemkoppelingen 3/4" Euroconus

DUNWANDIG METAAL		KUNSTSTOF OF VPE/ALU	
CODE	Buis Ø	CODE	Buis Ø
112	12/1	612	12/2
114	14/1	614	14/2
115	15/1	616	16/2
116	16/1	618	18/2
118	18/1	619	16/1.5
		620	20/2

ELEKTRISCHE AANSLUITING

ELEKTRISCHE AANSLUITING

- clamp connector voor elektrische aansluiting 24 VDC links, via externe voeding aan te sluiten
- aansturing ventilatorsnelheid met 0-10 V signaal
- de garantie is enkel geldig bij gebruik van de originele Jaga voedingen

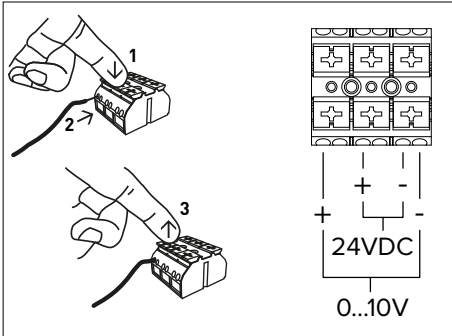

Aan de kant van de waterzijdige aansluiting bevindt zich ook het aansluitblokje voor de elektrische aansluiting. De elektrische aansluiting wordt aangesloten op het zwarte blokje dat aan de onderkant van de afdekplaat zit.

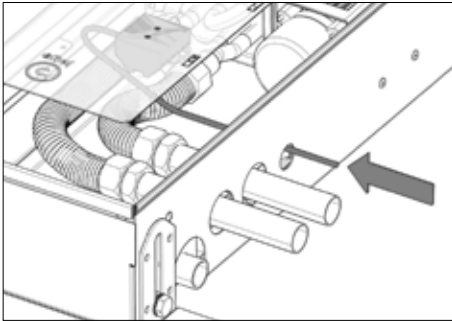

VOEDINGEN

De garantie is slechts geldig bij gebruik van de originele Jaga voeding.

Waterdichte voeding 24 VDC met waterdichte aansluitwartel



Dient buiten de vloerput geplaatst te worden.

- met waterdichte aansluitwartel
- conform UL1310 - EN 60950-1 / Klasse II
- uitgangsspanning 24 VDC
- ingangsspanning 100 - 240 VAC
- uitgangsstroom 1.67 A
- vermogen 40 Watt
- afmetingen L 14.5 x B 4.5 x H 3.0 cm

CODE	VERMOGEN Watt	UITGANGSSTROOM A
37603 010002	40	1.67

Voeding DIN-rail montage

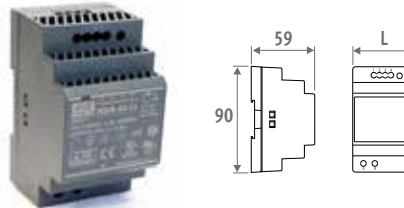

- DIN-rail- of wandmontage in een schakelkast
- conform UL60950 / UL508 / IEC 60950-1 / TUV EN61558-2-16 / Klasse II
- uitgangsspanning 24 VDC
- ingangsspanning 100 - 240 VAC
- schroefaansluiting
- LED indicator

CODE	L mm	VERMOGEN Watt	UITGANGSSTROOM A
7990 054	3.5	36	1.50
7990 055	5.3	60	2.50
7990 056	7.0	92	3.90
7990 057	10.3	150	6.25

MAXIMALE KABELLENGTE

Maximale kabellengte in functie van het aantal toestellen. Contacteer Jaga voor meer info.

KABEL LENGTE (M)	AANTAL CLIMA CANAL									
	10	20	30	40	50	60	70	80	90	100
L072 3 Watt										
1 mm ²	18	9	6	4	4	3	3	3	2	1
1.5 mm ²	28	14	9	7	5	5	4	3	2	1
2.5 mm ²	47	23	15	11	9	7	6	6	5	5
L108 7.1 Watt										
1 mm ²	12	6	4	3	3	2	2	2	2	2
1.5 mm ²	18	9	6	4	4	3	3	3	2	2
2.5 mm ²	30	15	10	7	6	5	4	4	4	3
L144 10.1 Watt										
1 mm ²	8	4	4	2	2	2	2	1	1	1
1.5 mm ²	12	6	4	3	3	2	2	2	2	2
2.5 mm ²	20	10	6	5	4	3	2	2	2	2
L180 14.1 Watt										
1 mm ²	6	3	2	2	2	1				
1.5 mm ²	10	5	3	3	2	2	2	2	2	1
2.5 mm ²	17	8	5	4	3	3	3	2	2	2

TOEBEHOREN

LEGE BEHUIZING

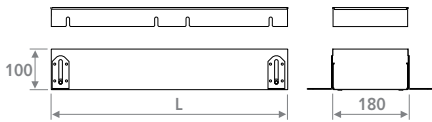

- om open ruimtes op te vullen bij doorlopende installatie
- aluminium of houten rooster
- behuizing met RVS roosterdrager
- hoogteregeling 10 > 14 cm
- hoogteregeling met fijnafstelling voor uitlijning met de afgewerkte vloer
- werfpaneel

CODE	L cm
CLCD 010 072 18 XXX	072
CLCD 010 108 18 XXX	108
CLCD 010 144 18 XXX	144
CLCD 010 180 18 XXX	180

roostercode invullen

HOEKSTUK



- aluminium rooster natuur of gelakt
- behuizing met RVS roosterdrager
- hoogteregeling: 10 > 14 cm
- hoogteregeling met fijnafstelling voor uitlijning met de afgewerkte vloer

CODE	
CLCD 010 025 18 BNA	Alu. natuur
CLCD 010 025 18 BNC XXX	Alu. gelakt

roostercode invullen

MONDSTUK VOOR VENTILATIEKANAAL

Metaal aansluitadapter



- aansluiting voor voorbehandelde lucht
- hoogte 4 cm x lengte 9 cm
- uit gegalvaniseerde staalplaat

CODE	AFMETINGEN
CLCD 010 XXX 18 VEN	4 x 9 cm

lengte invullen

Kunststof aansluitadapter



- af fabriek voormonteerd
- hoogte 5.2 cm x lengte 13.2 cm
- synthetisch materiaal
- voorzien van klikverbindingen
- 2 afdichtingsringen worden meegeleverd

CODE	AFMETINGEN
CLCD 010 XXX 18 BUR	5.2 x 13.2 cm

lengte invullen

Max. aantal aansluitadapters per lengte

LENGTE	
072	1 aansluitadapter
108	2 aansluitadapters
144	3 aansluitadapters
180	4 aansluitadapters

VOET MET HOOGTEREGELING VOOR SYSTEEMVLOEREN

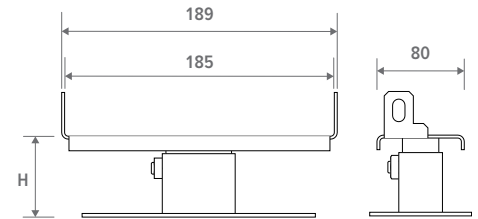

- gelakt in donkergrijs RAL 7024
- gemakkelijke montage d.m.v. schroeven
- 1 set bevat 2 hoogteregelingen

Aantal sets per lengte Clima Canal

L 072	= 1 set
L 120	= 1 set
L 150	= 2 sets
L 180	= 2 sets

CODE	H cm
5209 0507 0000	5 / 7
5209 0813 0000	8 / 13
5209 1323 0000	13 / 23
5209 2030 0000	20 / 30



jaga

CLIMATE
DESIGNERS

CLIMA CANAL 10 PLUG & PLAY

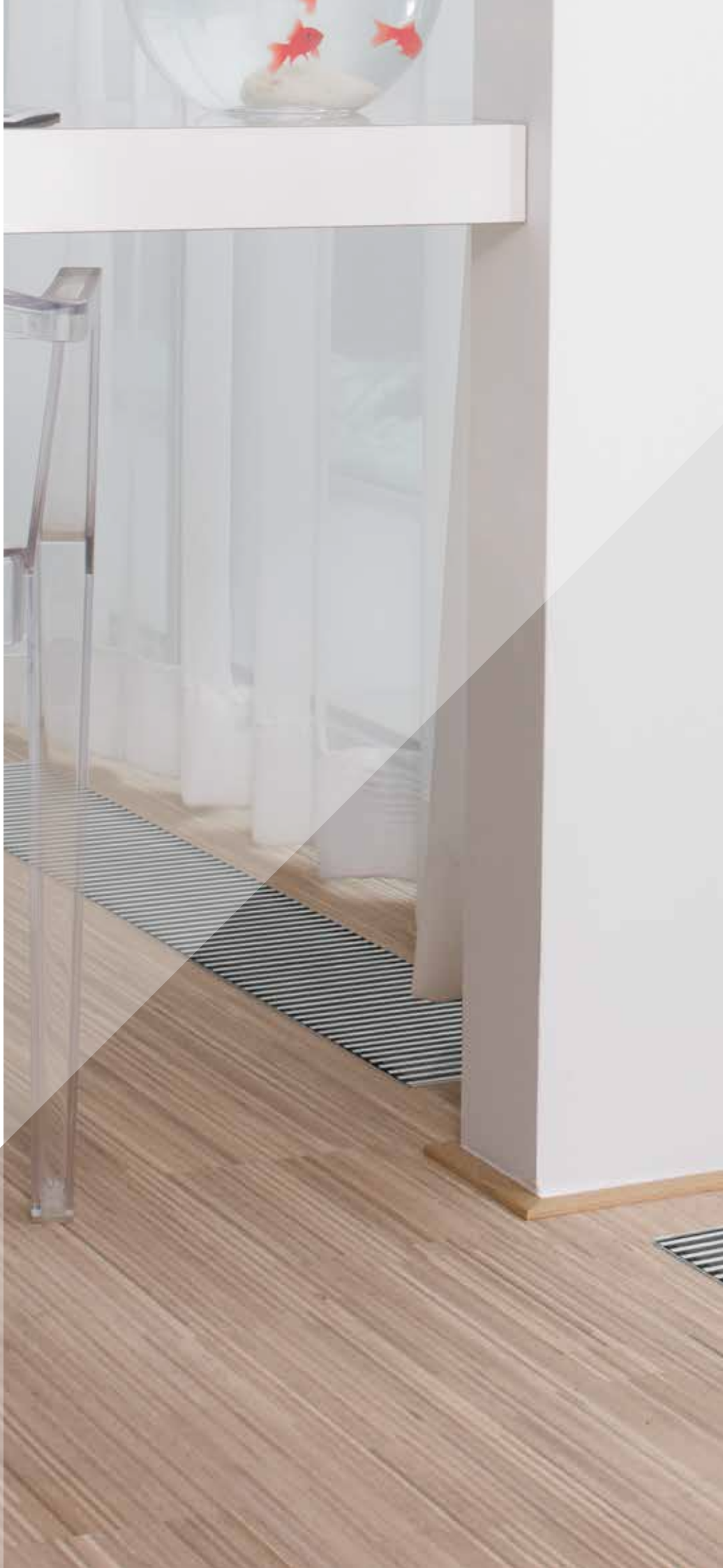



CLIMA CANAL 10 PLUG & PLAY - SAMENSTELLING

WERFPANEEL

paneel voor montage en werfbescherming



VENTIELEN AFDEKPLAAT



JAGA RETOURVENTIELEN 1/2" BINNENDRAAD

RVS AANSLUITFLEXIBELS 1/2", lengte 15 cm
roestvast stalen flexibels waardoor het binnenwerk
volledig uitneembaar is voor gemakkelijke reiniging



VOORGEMONTEERDE JAGA DYNAMIC PRODUCT CONTROLLER (JDPC) MET TIPTOETSBDIENING



HOOGTEREGELINGSSCHROEF



VOETEN MET HOOGTEREGELING 0 > 4.5 cm
voorzien van geluidsontkoppeling

FIJNAFSTELLING



ELEKTRISCHE AANSLUITING altijd links

WATERZIJDIGE AANSLUITING altijd links

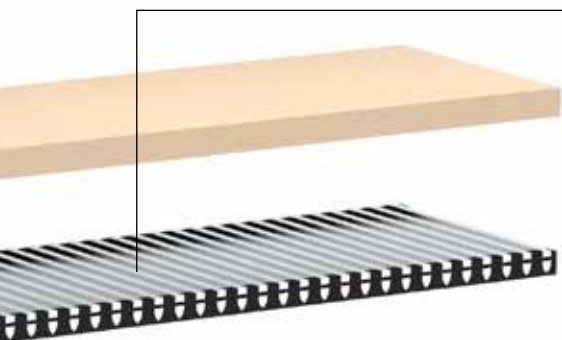

ROOSTER



alu. natuur
rooster



DYNAMISCHE WARMTEWISSELAAR



EC-VENTILATOREN



CONDENSOPVANGBAKJE voor afvoer (ø 2 cm) condenswater



FIJNAFSTELLING tot max. +0.8 cm, voor een perfecte uitlijning met de afgewerkte vloer

OPTIE MONDSTUK(KEN) voor ventilatiekanaal

BEHUIZING met RVS roosterdrager gelakte bekleding uit sendzimir verzinkte staalplaat

PLAATSING

- Voor de afstand van de put tot het raam dient rekening gehouden te worden met eventuele bovenliggende gordijnkasten. Gordijnen mogen nooit boven de put hangen. Het verwarmingselement dient ten alle tijden bereikbaar te blijven voor onderhoud.
- Gordijnen tot de vloer: plaats het toestel minimaal 20 cm van het venster.
- Indien het toestel niet vlak op de vloer gemonteerd wordt, moet de ruimte tussen de onderkant van het toestel en de vloer opgevuld worden met een stabiele vulling, bv. vulbeton.
- Altijd installeren met de warmtewisselaars raam- of muurzijdig
- Aansluitingen altijd links

Werkingsprincipe Verwarmen

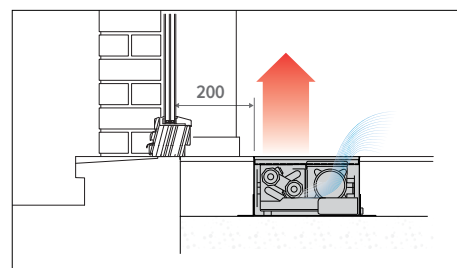

Werkingsprincipe Koelen

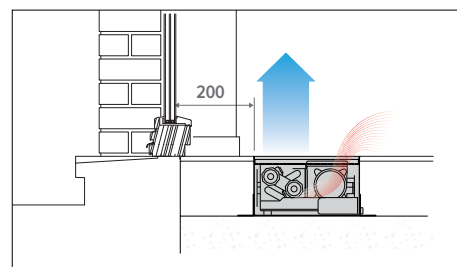

Roestvast stalen flexibels waardoor het binnenwerk volledig uitneembaar is voor gemakkelijke reiniging



CLIMA CANAL 10 PLUG & PLAY

AFMETINGEN (in mm)

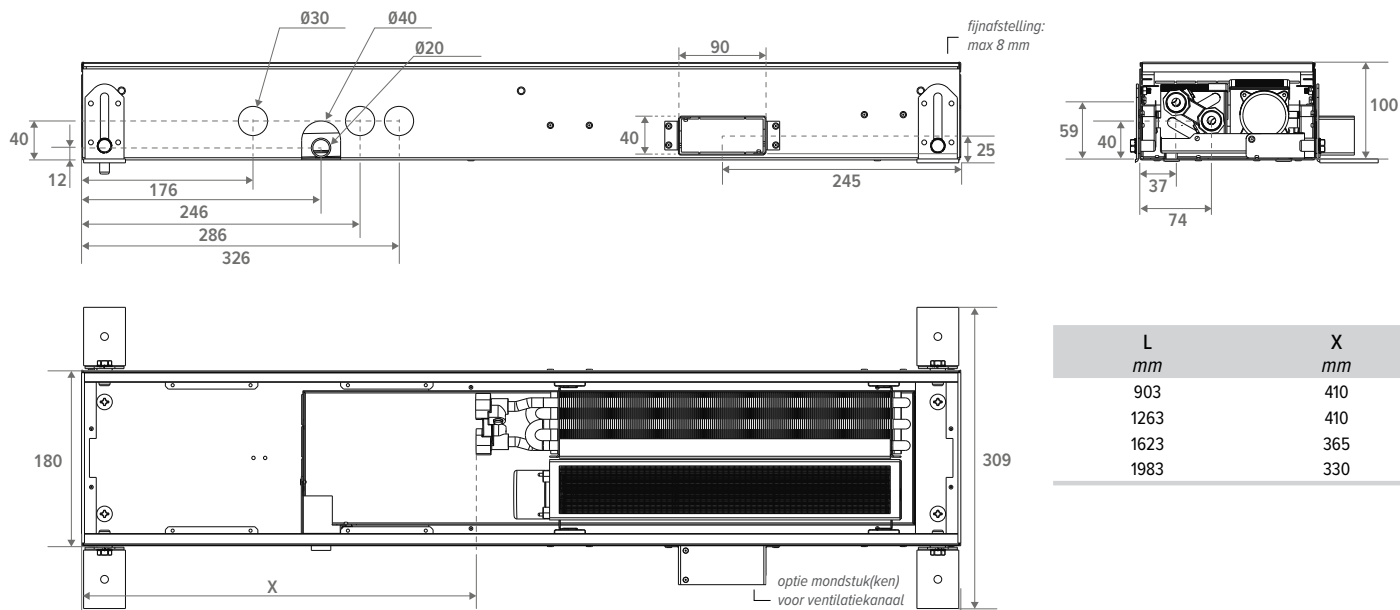

L mm	X mm
903	410
1263	410
1623	365
1983	330

STANDAARD LEVERING:

- behuizing uit Sendzimir verzinkt gelakte staalplaat (RAL7024) met hoogteregeling en RVS roosterdrager
- geanodiseerd aluminium rooster
- dynamische warmtewisselaar
- tangentiële EC thermische ventilator(s) 24 VDC
- RVS aansluitflexibels 1/2", lengte 15 cm
- geïntegreerde voeding 24 VDC en JDPC
- aansluitset met 2 retourventielen
- voeten met hoogteregeling 0 < 4.5 cm
- fijnafstelling 0 > 0.8 cm
- afdekplaat

ROOSTER

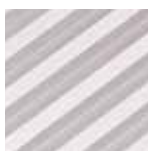

BNA

BESTELCODE CLIMA CANAL 10 PLUG & PLAY

CLCP 010 090 18 BNA

Lengte

TECHNISCHE TABEL - CLIMA CANAL 10 PLUG & PLAY

HOOGTE H cm	LENGTE L cm	BREEDTE B cm	STUURSPANNING U V	KOELLEN (niet condensierend) kamer temperatuur 27°C			VERWARMEN kamer temperatuur 20°C					GELUIDSDRUKNIVEAU dB(A)	LUCHTDEBIET m³/u	OPGENOMEN ELEKTRISCH VERMOGEN Watt	BESTELCODE
				16/18 Watt	7/12 Watt	7/12 Watt	35/30 Watt	45/40 Watt	50/45 Watt	55/45 Watt	75/65 Watt				
CLCP 010 090 18			2	30	59	42	68	124	152	165	276	14	24	0.5	CLCP 010 090 18 BNA
			4	66	135	96	123	223	273	296	496	15	37	0.8	
			6	104	223	161	173	314	385	417	699	23	52	1.3	
			8	144	319	234	220	401	490	531	891	28	68	2.1	
			10	185	414	307	266	483	592	641	1075	34	79	3.0	
126 18			2	62	122	87	141	256	313	339	569	15	42	0.6	CLCP 010 126 18 BNA
			4	135	275	197	253	459	562	609	1021	19	75	1.3	
			6	214	458	332	356	647	791	858	1438	29	98	2.7	
			8	296	655	480	454	825	1009	1094	1834	32	125	4.6	
			10	381	852	632	548	996	1218	1320	2214	37	160	7.1	
162 18			2	97	191	135	221	402	492	533	894	16	66	1.1	CLCP 010 162 18 BNA
			4	212	432	309	397	722	883	957	1605	20	112	2.1	
			6	336	720	521	559	1016	1244	1348	2260	30	150	4.0	
			8	465	1029	754	713	1295	1585	1718	2881	35	193	6.6	
			10	598	1337	992	861	1564	1915	2075	3479	39	239	10.1	
198 18			2	132	261	184	302	548	671	727	1219	18	84	1.2	CLCP 010 198 18 BNA
			4	290	591	423	541	984	1204	1305	2188	22	150	2.5	
			6	458	981	711	763	1386	1696	1838	3082	32	196	5.4	
			8	634	1403	1028	972	1767	2162	2343	3929	37	250	9.1	
			10	816	1825	1354	1174	2133	2611	2829	4744	41	320	14.1	

Afgiftes gemeten volgens EN 16430

*Geluidsmeting volgens ISO 3741:2010, op 2 m van het toestel en met een aangenomen ruimtedemping van 8 dB(A) / inhoud lokaal 100 m³ / nagalmtijd 0.5 sec.

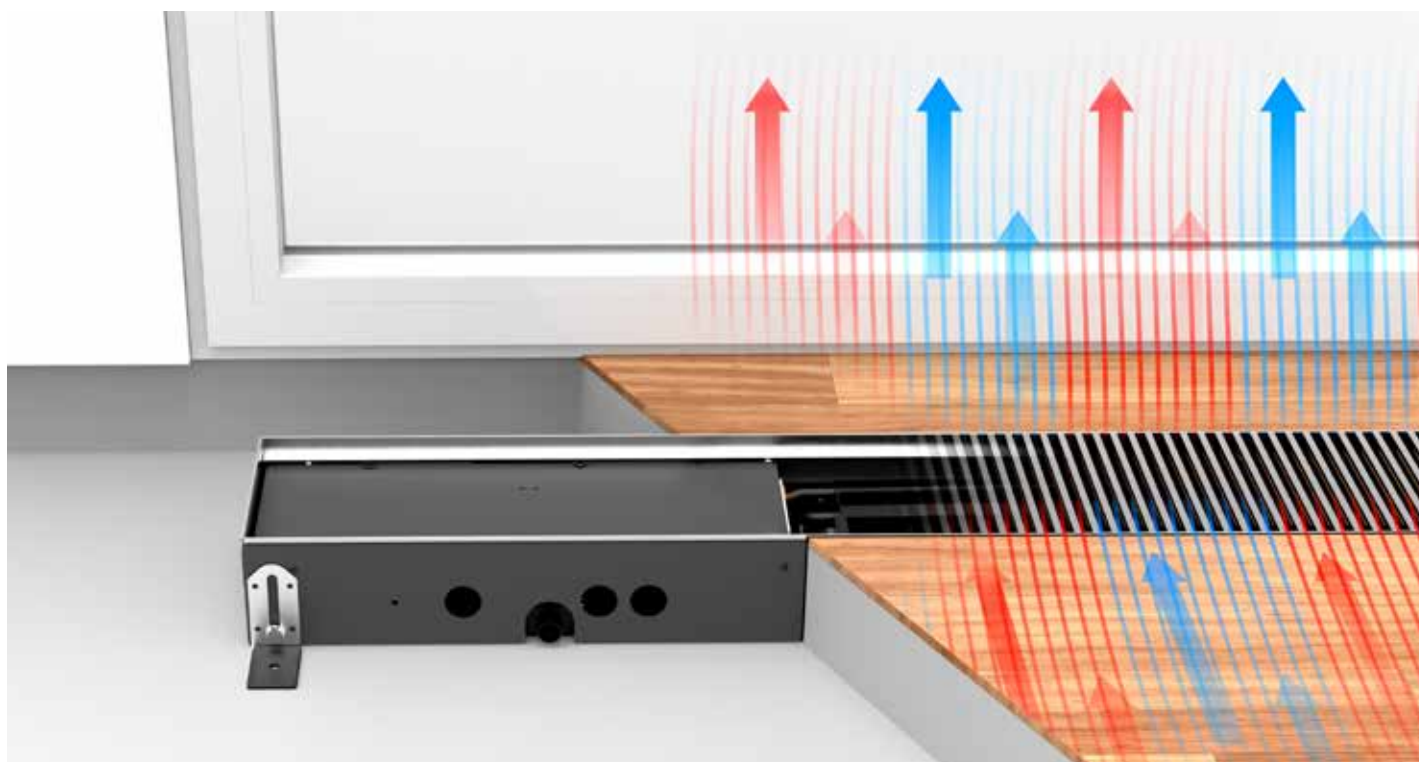

WATERZIJDIGE AANSLUITING

WATERZIJDIGE AANSLUITING

- de warmtewisselaars met enkelzijdige aansluiting worden altijd links aangesloten op een tweepijpsinstallatie
- altijd installeren met de warmtewisselaars raam- of muurzijdig

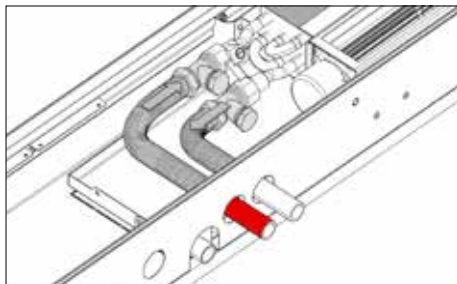

ELEKTRISCHE AANSLUITING

ELEKTRISCHE AANSLUITING

oranje clamp connector voor elektrische aansluiting 230 VAC links, via netspanning aan te sluiten

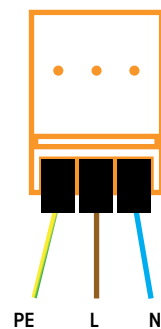

Aan de kant van de waterzijdige aansluiting bevindt zich ook het aansluitblokje voor de elektrische aansluiting. De elektrische aansluiting wordt aangesloten op de oranje clamp connector dat aan de onderkant van de afdekplaat zit.

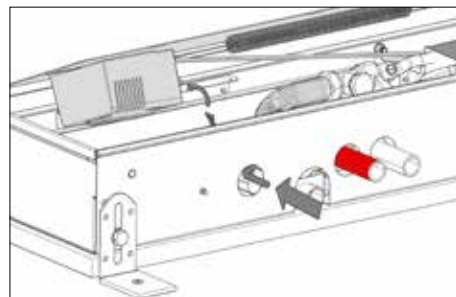



jaga

CLIMATE
DESIGNERS

CLIMA CANAL 13 B27





CLIMA CANAL 13 B27 - SAMENSTELLING

WERFPANEEL

paneel voor montage en werfbescherming

VENTIELEN AFDEKPLAAT

RVS AANSLUITFLEXIBELS 1/2", lengte 15 cm
roestvast stalen flexibels waardoor het binnenwerk
volledig uitneembaar is voor gemakkelijke reiniging

ELEKTRISCHE AANSLUITING AAN BINNENZIJDE

HOOGTEREGELINGSSCHROEF

FIJNAFSTELLING tot max. +0.8 cm,
voor een perfecte uitlijning met de afgewerkte vloer

VOETEN MET HOOGTEREGELING 0 > 4.5 cm
voorzien van geluidsontkoppeling

WATERZIJDIGE & ELEKTRISCHE AANSLUITING altijd links

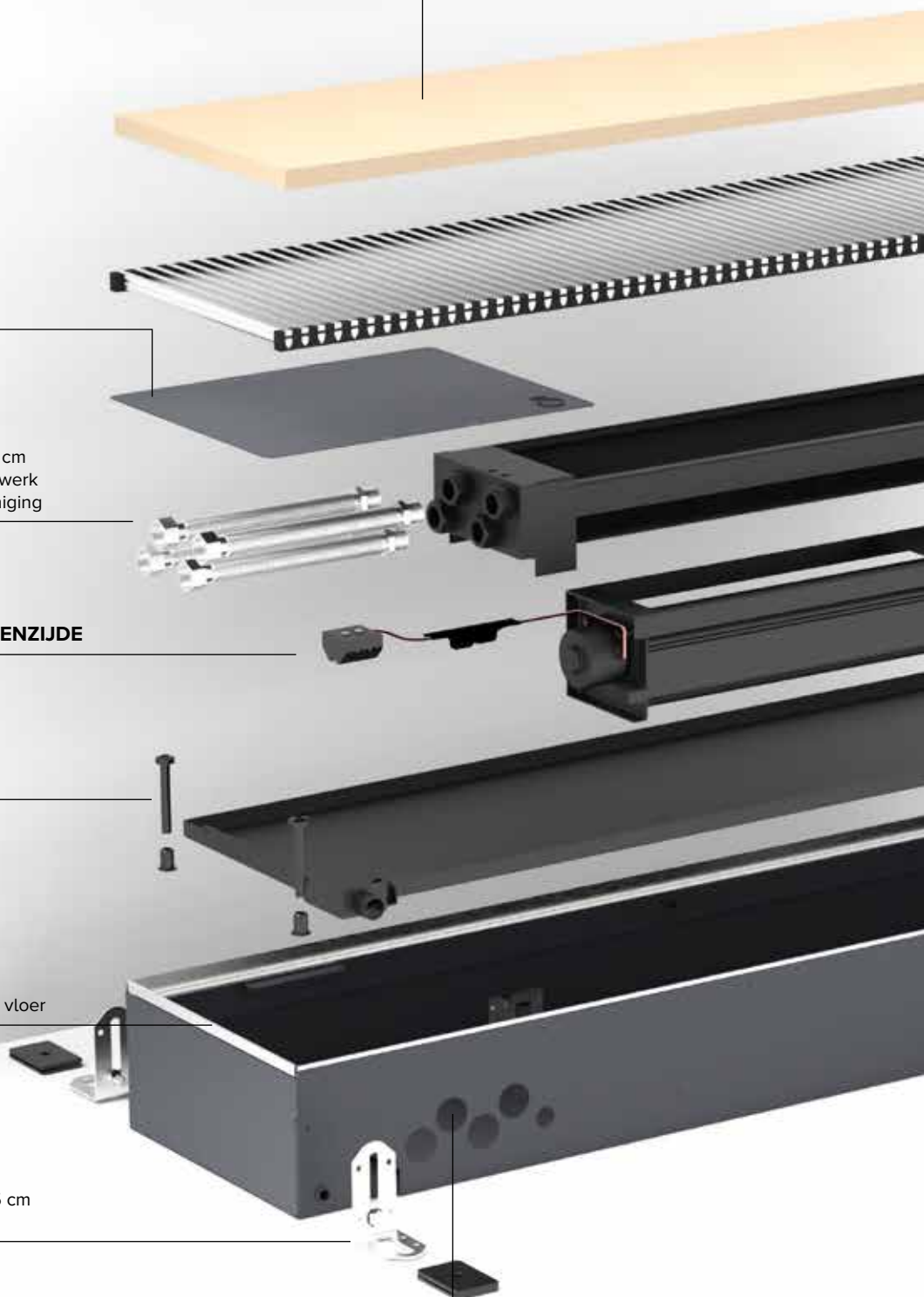

ROOSTER

aluminium en houten roosters in verschillende kleuren en materialen



alu. natuur rooster

gelakte alu. rooster

gekleurd geanodiseerd alu. rooster

natuurlijke houten rooster

geverniste houten rooster

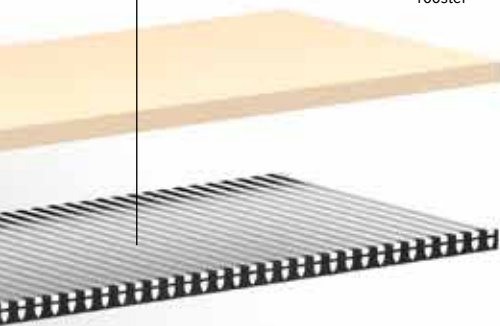

DYNAMISCHE WARMTEWISSELAAR 4-PIJP

EC-VENTILATOREN

CONDENSOPVANGBAKJE voor afvoer (ø 2 cm) condenswater

OPTIE MONDSTUK(KEN) voor ventilatiekanaal

BEHUIZING met RVS roosterdrager gelakte bekleding uit sendzimir verzinkte staalplaat

PLAATSING

- Voor de afstand van de put tot het raam dient rekening gehouden te worden met eventuele bovenliggende gordijnkasten. Gordijnen mogen nooit boven de put hangen. Het verwarmingselement dient ten alle tijden bereikbaar te blijven voor onderhoud.
- Gordijnen tot de vloer: plaats het toestel minimaal 20 cm van het venster.
- Indien het toestel niet vlak op de vloer gemonteerd wordt, moet de ruimte tussen de onderkant van het toestel en de vloer opgevuld worden met een stabiele vulling, bv. vulbeton.
- Altijd installeren met de warmtewisselaars raam- of muurzijdig
- Aansluitingen altijd links

Werkingsprincipe Verwarmen

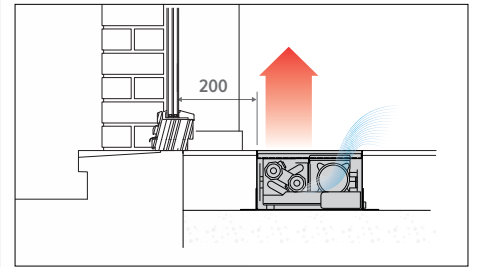

Werkingsprincipe Koelen

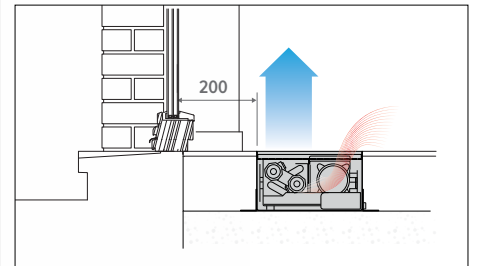

Doorlopende montage

Alle Clima Canals zijn voorbereid op doorlopende montage. Visueel is er een mooi uitgelijnd Clima Canal maar, onder de vloer heeft elke Clima Canal een individuele aansluiting.

CLIMA CANAL 13 B27

AFMETINGEN (in mm)

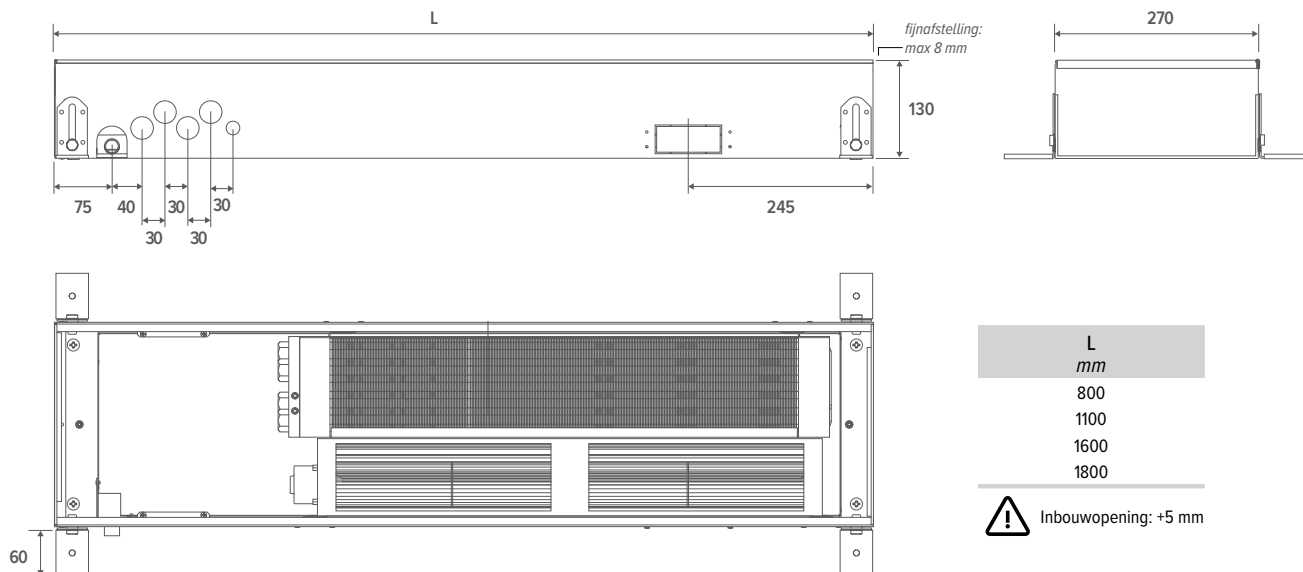

STANDAARD LEVERING:

- behuizing uit Sendzimir verzinkt gelakte staalplaat (RAL7024) met hoogteregeling en RVS roosterdrager
- rooster(s): geanodiseerd aluminium of hout
- dynamische warmtewisselaar
- tangentiële EC thermische ventilator(s) 24 VDC
- RVS aansluitflexibels 1/2", lengte 15 cm
- standaard voorzien om een doorlopende montage mogelijk te maken
- voeten met hoogteregeling 0 < 4.5 cm
- fijnafstelling 0 > 0.8 cm
- afdekplaat

ROOSTERS



BNA

BON

BBN



BNC/XXX

BOV

BBV



BAN/AN1

BAN/AN2

BAN/AN3

BESTELCODE CLIMA CANAL 13 B27

QUAF 013 080 27 XXX

Rooster

Breedte

Lengte

Hoogte

TECHNISCHE TABEL - CLIMA CANAL 13 B27 4-PIJP

HOOGTE H cm	LENGTE L cm	BREEDTE B cm	STUURSPANNING U V	KOELEN (niet condensierend) kamer temperatuur 27°C					VERWARMEN kamer temperatuur 20°C					GELUIDSDRUKNIVEAU dB(A)	LUCHTDEBIET m³/u	OPGENOMEN ELEKTRISCH VERMOGEN Watt	BESTELCODE
				16/18 Watt	7/12 Watt	7/12 Watt	35/30 Watt	45/40 Watt	50/45 Watt	55/45 Watt	75/65 Watt						
QUAF 013 080 27			2	41	111	78	90	163	199	216	362	16.0	38	1.0	QUAF 013 080 27 XXX		
			4	84	209	150	146	265	325	352	590	19.0	55	1.6			
			6	127	297	215	195	353	433	469	786	27.1	85	2.9			
			8	170	393	288	238	433	529	574	962	35.0	117	5.0			
			10	214	498	369	279	506	620	672	1126	38.0	147	7.7			
110 27			2	71	191	135	154	280	342	371	622	19.0	52	1.0	QUAF 013 110 27 XXX		
			4	144	359	257	251	456	559	605	1015	23.9	78	1.8			
			6	218	510	370	334	607	743	806	1351	29.0	123	3.6			
			8	293	678	497	409	744	910	986	1654	36.0	168	6.5			
			10	368	856	635	479	871	1065	1155	1936	39.1	202	9.8			
160 27			2	125	337	238	270	491	600	651	1091	20.8	90	2.0	QUAF 013 160 27 XXX		
			4	253	630	451	440	800	979	1061	1779	25.1	133	3.5			
			6	383	897	650	586	1064	1303	1412	2367	31.2	208	6.5			
			8	513	1187	870	718	1304	1596	1730	2900	38.5	285	11.5			
			10	645	1500	1112	840	1526	1868	2024	3394	41.6	349	17.5			
180 27			2	156	420	297	338	615	752	815	1367	22.1	104	2.0	QUAF 013 180 27 XXX		
			4	317	790	565	552	1002	1227	1329	2229	26.9	156	3.6			
			6	480	1124	814	734	1334	1633	1770	2967	32.0	246	7.2			
			8	643	1488	1091	900	1634	2000	2168	3635	39.0	336	13.0			
			10	808	1879	1393	1053	1913	2342	2538	4255	42.1	404	19.7			

Afgiftes gemeten volgens EN 16430

*Geluidsmeting volgens ISO 3741:2010, op 2 m van het toestel en met een aangenomen ruimtedemping van 8 dB(A) / inhoud lokaal 100 m³ / nagalmtijd 0.5 sec.

roostercode invullen

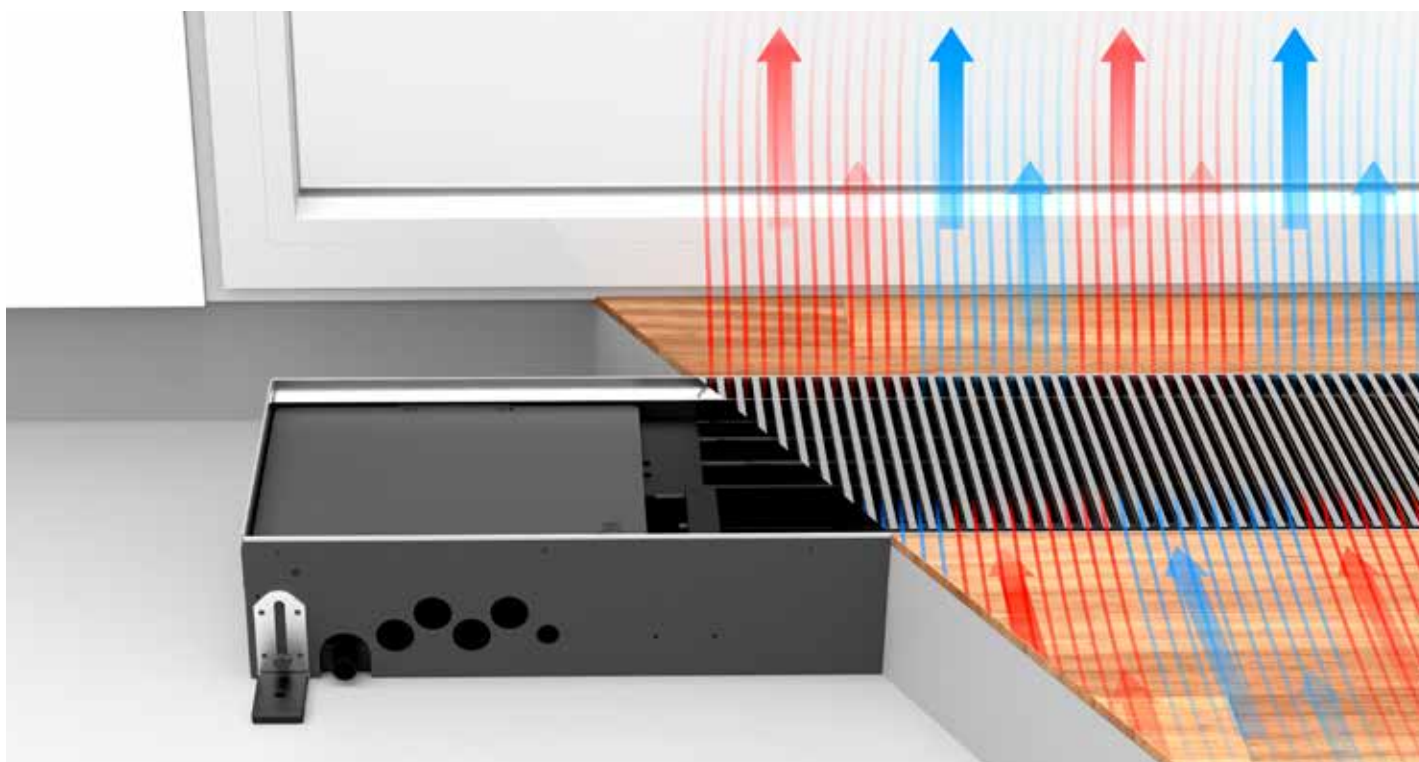

WATERZIJDIGE AANSLUITING

WATERZIJDIGE AANSLUITING

- de warmtewisselaars met enkelzijdige aansluiting worden altijd links aangesloten op een tweepijpsinstallatie
- altijd installeren met de warmtewisselaars raam- of muurzijdig

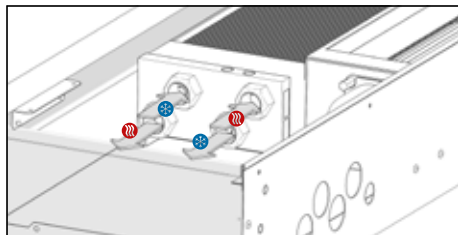

OPTIE: AANSLUITSETS

Aansluitset met Jaga tweewegventiel 24 VDC 1/2" voorinstelling in 6 stappen

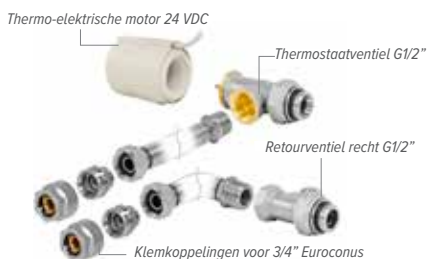

set 297 KVS 0.8 - voorinstelling in 6 stappen

CODY JA4 24 4...	24 VDC
CODY JA4 10 4...	0..10 VDC

code klemkoppeling invullen

Aansluitset met Jaga tweewegventiel 24 VDC 1/2" zonder voorinstelling



set 298 KVS 1.0 - zonder voorinstelling

CODY WA4 24 4...	24 VDC
CODY WA4 10 4...	0..10 VDC

code klemkoppeling invullen

Aansluitset met 2 retourventielen G1/2"



set 299 KVS 1.2 - Kv max. 0.6

CODY LOM 00 4...

code klemkoppeling invullen

Klemkoppelingen 3/4" Euroconus

DUNWANDIG METAAL		KUNSTSTOF OF VPE/ALU	
CODE	Buis Ø	CODE	Buis Ø
112	12/1	612	12/2
114	14/1	614	14/2
115	15/1	616	16/2
116	16/1	618	18/2
118	18/1	619	16/1.5
		620	20/2

ELEKTRISCHE AANSLUITING

ELEKTRISCHE AANSLUITING

- clamp connector voor elektrische aansluiting 24 VDC links, via externe voeding aan te sluiten
- aansturing ventilatorsnelheid met 0-10 V signaal
- de garantie is enkel geldig bij gebruik van de originele Jaga voedingen

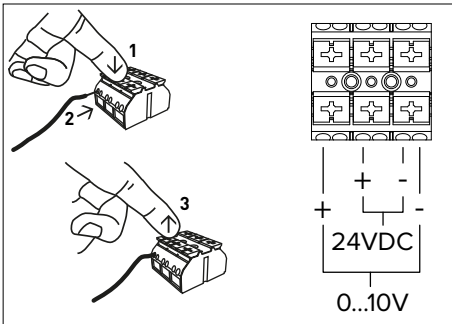

Aan de kant van de waterzijdige aansluiting bevindt zich ook het aansluitblokje voor de elektrische aansluiting. De elektrische aansluiting wordt aangesloten op het zwarte blokje dat aan de onderkant van de afdekplaat zit.

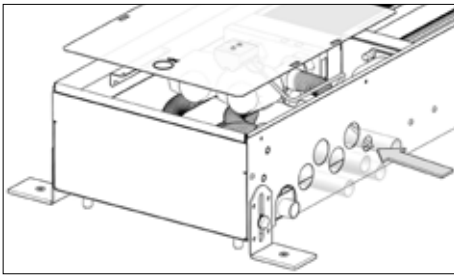

VOEDINGEN

De garantie is slechts geldig bij gebruik van de originele Jaga voeding.

Waterdichte voeding 24 VDC met waterdichte aansluitwartel



- met waterdichte aansluitwartel
- conform UL1310 - EN 60950-1 / Klasse II
- uitgangsspanning 24 VDC
- ingangsspanning 100 - 240 VAC
- uitgangsstroom 1.67 A
- vermogen 40 Watt
- afmetingen L 14.5 x B 4.5 x H 3.0 cm

CODE	VERMOGEN Watt	UITGANGSSTROOM A
37603 010002	40	1.67
37603 010008	60	2.40

Voeding DIN-rail montage

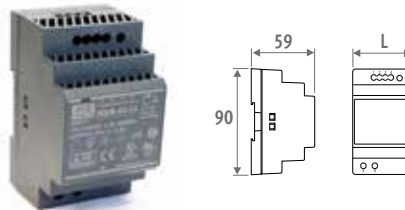

- DIN-rail- of wandmontage in een schakelkast
- conform UL60950 / UL508 / IEC 60950-1 / TUV EN61558-2-16 / Klasse II
- uitgangsspanning 24 VDC
- ingangsspanning 100 - 240 VAC
- schroefaansluiting
- LED indicator

CODE	L mm	VERMOGEN Watt	UITGANGSSTROOM A
7990 054	3.5	36	1.50
7990 055	5.3	60	2.50
7990 056	7.0	92	3.90
7990 057	10.3	150	6.25

MAXIMALE KABELLENGTE

Maximale kabellengte in functie van het aantal toestellen. Contacteer Jaga voor meer info.

KABEL LENGTE (M)	AANTAL CLIMA CANAL									
	10	20	30	40	50	60	70	80	90	100
L080 7.7 Watt										
1 mm ²	10	5	3	3	2	2	2	2	1	1
1.5 mm ²	15	7	5	3	3	3	2			
2.5 mm ²	24	12	8	6	5	4	4	3	3	3
L110 9.8 Watt										
1 mm ²	6	3	2	2	2	1	1	1	1	1
1.5 mm ²	9	4	3	2	2	2	2	2	1	1
2.5 mm ²	15	6	5	3	3	3	2	2	2	2
L160 17.5 Watt										
1 mm ²	3	3	1							
1.5 mm ²	5	2	2	2	1					
2.5 mm ²	9	4	3	2	2	2	2	2	1	
L180 19.7 Watt										
1 mm ²	3	3	1							
1.5 mm ²	4	2	2	1						
2.5 mm ²	7	3	2	2	2	2	1			

TOEBEHOREN

LEGE BEHUIZING

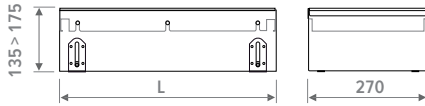

- om open ruimtes op te vullen bij doorlopende installatie
- aluminium of houten rooster
- behuizing met RVS roosterdrager
- hoogteregeling 13.5 > 17.5 cm
- hoogteregeling met fijnafstelling voor uitlijning met de afgewerkte vloer
- werfpaneel

CODE	L cm
QUAD 013 080 27 XXX	080
QUAD 013 110 27 XXX	110
QUAD 013 160 27 XXX	160
QUAD 013 180 27 XXX	180

roostercode invullen

HOEKSTUK



- aluminium rooster natuur of gelakt
- behuizing met RVS roosterdrager
- hoogteregeling: 13 > 17 cm
- hoogteregeling met fijnafstelling voor uitlijning met de afgewerkte vloer

CODE	
QUAD 013 033 27 BNA	Alu. natuur
QUAD 013 033 27 BNC XXX	Alu. gelakt

roostercode invullen

MONDSTUK VOOR VENTILATIEKANAAL

Metaal aansluitadapter



- aansluiting voor voorbehandelde lucht
- hoogte 4 cm x lengte 9 cm
- uit gegalvaniseerde staalplaat

CODE	AFMETINGEN
CLCD 013 XXX 27 VEN	4 x 9 cm

lengte invullen

Kunststof aansluitadapter

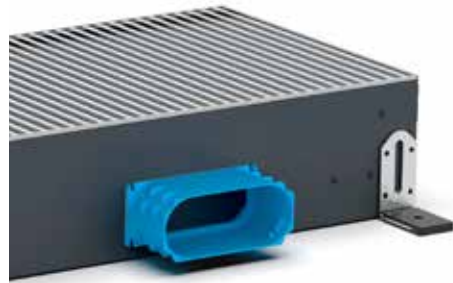

- af fabriek voormonteerd
- hoogte 5.2 cm x lengte 13.2 cm
- synthetisch materiaal
- voorzien van klikverbindingen
- 2 afdichtingsringen worden meegeleverd

CODE	AFMETINGEN
CLCD 013 XXX 27 BUR	5.2 x 13.2 cm

lengte invullen

Max. aantal aansluitadapters per lengte

LENGTE	
080	1 aansluitadapter
110	2 aansluitadapters
160	3 aansluitadapters
180	4 aansluitadapters

VOET MET HOOGTEREGELING VOOR SYSTEEMVLOEREN

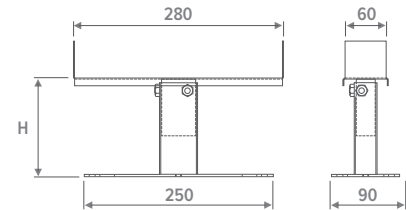

- gelakt in donkergrijs RAL 7024
- gemakkelijke montage d.m.v. schroeven
- 1 set bevat 2 hoogteregelingen

Aantal sets per lengte Clima Canal

█	L 080 = 1 set
█ █	L 110 = 1 set
█ █ █	L 160 = 2 sets
█ █ █ █	L 180 = 2 sets

CODE	H cm
5208 0507 0000	5 / 7
5208 0813 0000	8 / 13
5208 1323 0000	13 / 23
5208 2030 0000	20 / 30



jaga

CLIMATE
DESIGNERS

CLIMA CANAL 13 B32





CLIMA CANAL 13 B32 - SAMENSTELLING

WERFPANEEL

paneel voor montage en werfbescherming

VENTIELEN AFDEKPLAAT

RVS AANSLUITFLEXIBELS 1/2", lengte 15 cm
roestvast stalen flexibels waardoor het binnenwerk
volledig uitneembaar is voor gemakkelijke reiniging

ELEKTRISCHE AANSLUITING AAN BINNENZIJDE

FIJNAFSTELLING tot max. +0.8 cm,
voor een perfecte uitlijning met de afgewerkte vloer

VOETEN MET HOOGTEREGELING 0 > 4.5 cm
voorzien van geluidsontkoppeling

WATERZIJDIGE & ELEKTRISCHE AANSLUITING altijd links

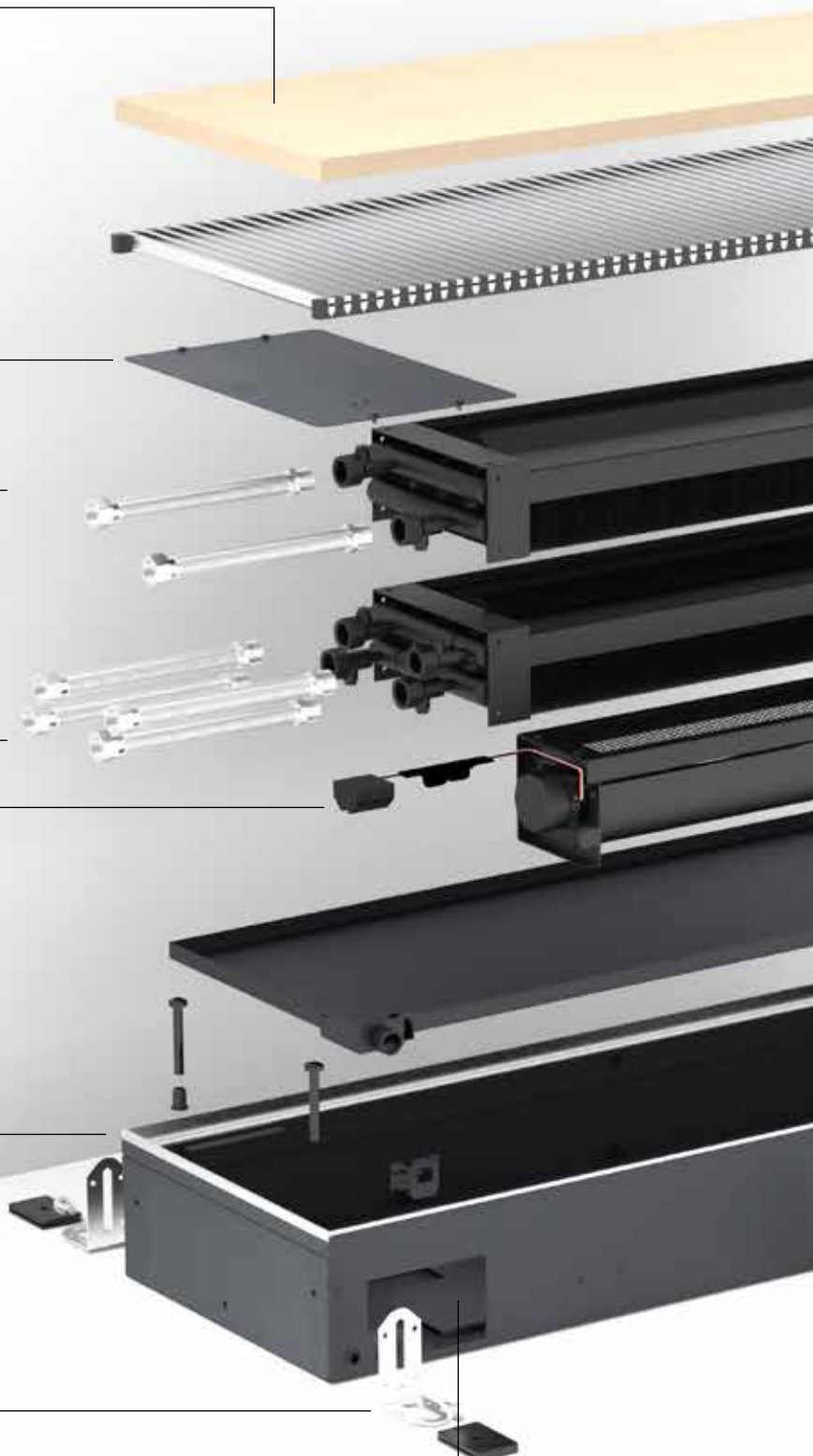

ROOSTER

aluminium en houten roosters in verschillende kleuren en materialen



alu. natuur rooster

gelakte alu. rooster

gekleurd geanodiseerd alu. rooster

natuurlijke houten rooster

geverniste houten rooster

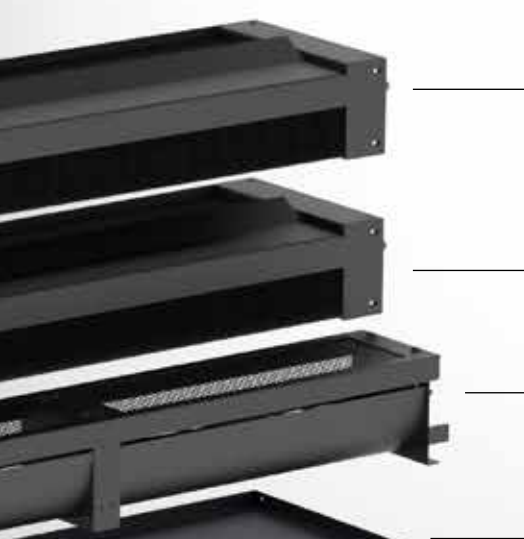
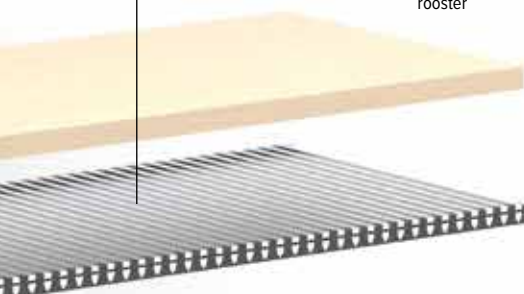

DYNAMISCHE WARMTEWISSELAAR 2-PIJP

DYNAMISCHE WARMTEWISSELAAR 4-PIJP

EC-VENTILATOREN

CONDENSOPVANGBAKJE

Voor afvoer (ø 2 cm) condenswater

HOOGTEREGELINGSCHROEF

OPTIE MONDSTUK(KEN) voor ventilatiekanaal

BEHUIZING met RVS roosterdrager
gelakte bekleding uit sendzimir verzinkte staalplaat

PLAATSING

- Voor de afstand van de put tot het raam dient rekening gehouden te worden met eventuele bovenliggende gordijnkasten. Gordijnen mogen nooit boven de put hangen. Het verwarmingselement dient ten alle tijden bereikbaar te blijven voor onderhoud.
- Gordijnen tot de vloer: plaats het toestel minimaal 20 cm van het venster.
- Indien het toestel niet vlak op de vloer gemonteerd wordt, moet de ruimte tussen de onderkant van het toestel en de vloer opgevuld worden met een stabiele vulling, bv. vulbeton.
- Altijd installeren met de warmtewisselaars raam- of muurzijdig
- Aansluitingen altijd links

Werkingsprincipe Verwarmen

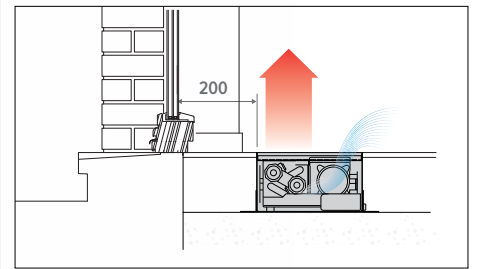

Werkingsprincipe Koelen

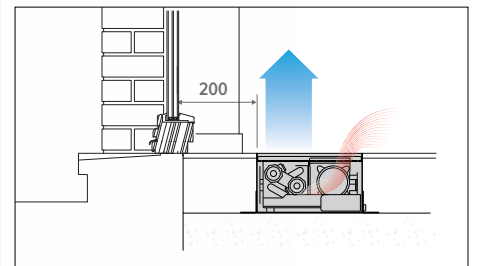

Doorlopende montage

Alle Clima Canals zijn voorbereid op doorlopende montage. Visueel is er een mooi uitgelijnd Clima Canal maar, onder de vloer heeft elke Clima Canal een individuele aansluiting.

CLIMA CANAL 13 B32

AFMETINGEN (in mm)

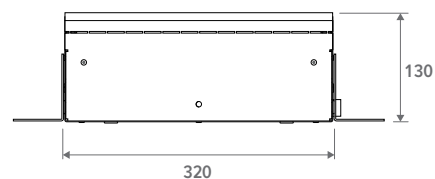
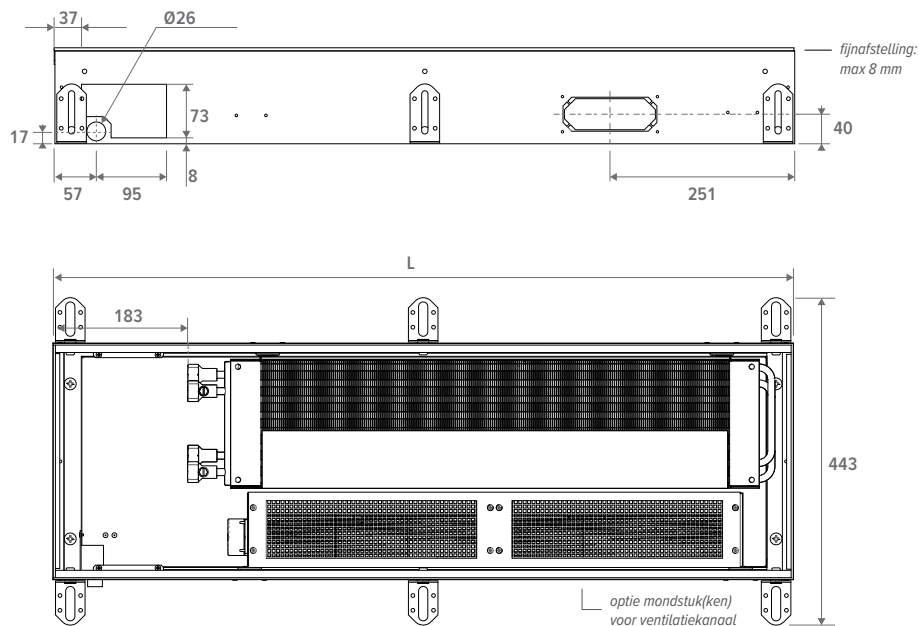

L mm
703
1003
1203
1403
1703
2003
2303
2803
3003

Inbouwopening: +5 mm

STANDAARD LEVERING:

- behuizing uit Sendzimir verzinkt gelakte staalplaat (RAL7024) met hoogteregeling en RVS roosterdrager
- rooster(s): geanodiseerd aluminium of hout
- dynamische warmtewisselaar
- tangentiële EC thermische ventilator(s) 24 VDC
- RVS aansluitflexibels 1/2", lengte 15 cm
- standaard voorzien om een doorlopende montage mogelijk te maken
- voeten met hoogteregeling 0 < 4.5 cm
- fijnafstelling 0 > 0.8 cm
- afdekplaat

ROOSTERS



BNA

BON

BBN

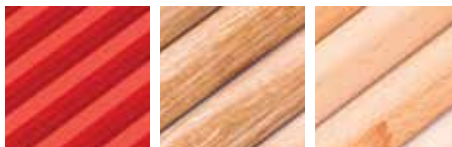

BNC/XXX

BOV

BBV



BAN/AN1

BAN/AN2

BAN/AN3

BESTELCODE CLIMA CANAL 13 B32 2-PIJP

CCLF 013 070 32 XXX

Rooster

Breedte

Lengte

Hoogte

BESTELCODE CLIMA CANAL 13 B32 4-PIJP

QCLF 013 070 32 XXX

Rooster

Breedte

Lengte

Hoogte

CLIMA CANAL 13 B32

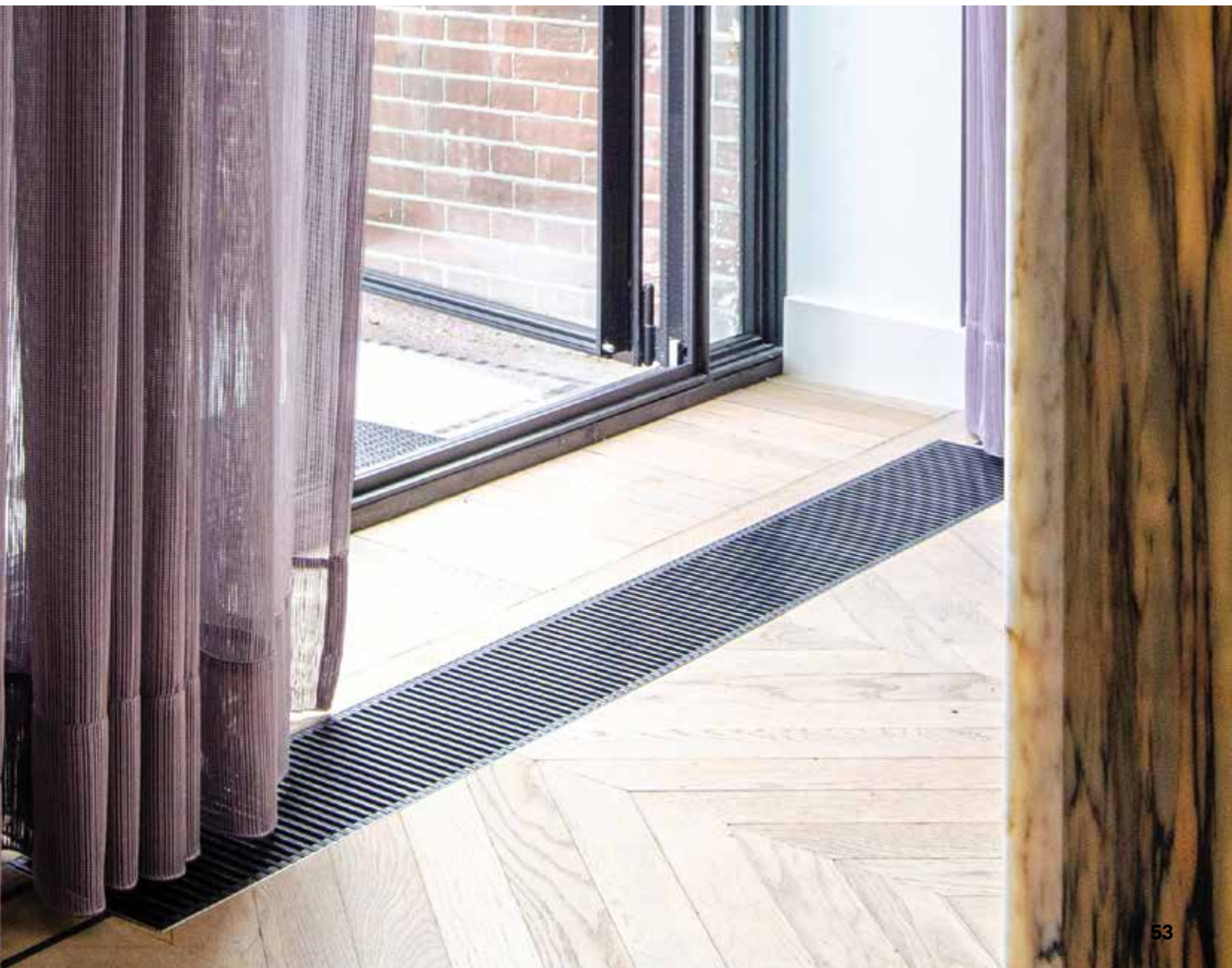
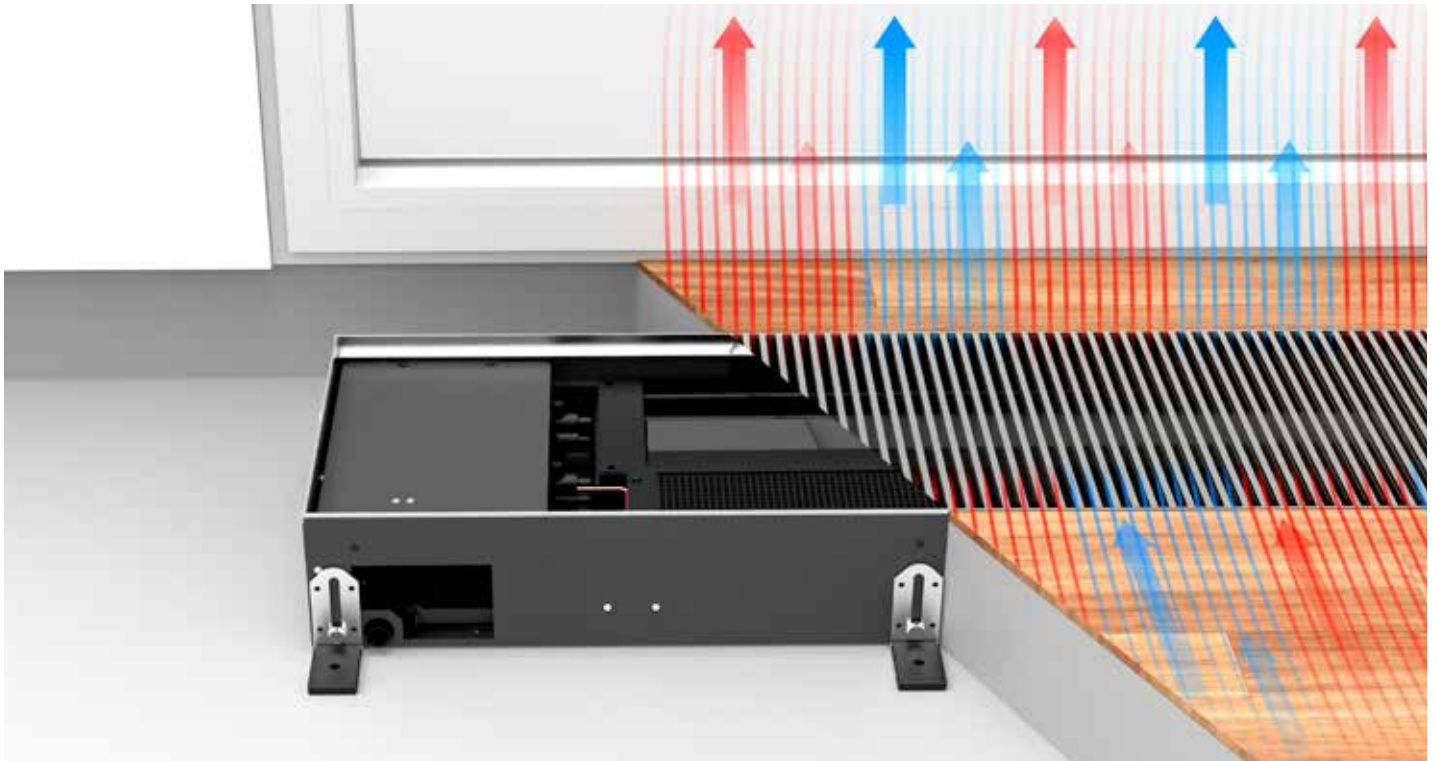

TECHNISCHE TABEL - CLIMA CANAL 13 B32 2-PIJP

HOOGTE H cm	LENGTE L cm	BREEDTE B cm	STUURSPANNING U V	KOELEN (niet condensierend) kamer temperatuur 27°C					VERWARMEN kamer temperatuur 20°C					GELUIDSDRUKNIVEAU dB(A)	LUCHTDEBIET m³/u	OPGENOMEN ELEKTRISCH VERMOGEN Watt	BESTELCODE
				16/18 Watt	7/12 Watt	7/12 Watt	35/30 Watt	45/40 Watt	50/45 Watt	55/45 Watt	75/65 Watt						
CCLF 013	070	32	2	67	147	104	77	141	172	187	313	16.0	35	1.0	CCLF 013 070 32 XXX		
			4	122	275	197	171	311	381	413	692	19.0	44	1.6			
			6	175	394	285	255	464	568	615	1031	27.0	85	3.2			
			8	224	492	361	329	599	733	794	1331	35.0	117	5.9			
			10	271	562	417	394	716	876	949	1592	38.0	137	8.8			
100	32	2	128	278	197	147	267	326	354	313	20.0	44	1.0	CCLF 013 100 32 XXX			
		4	232	522	373	324	590	722	782	692	25.0	85	1.8				
		6	331	746	541	484	879	1076	1166	1031	29.0	133	3.2				
		8	425	932	684	624	1135	1389	1505	1331	36.0	168	6.4				
		10	515	1065	790	747	1357	1660	1799	1592	39.0	202	10.3				
120	32	2	168	366	259	193	351	429	465	780	20.0	49	1.4	CCLF 013 120 32 XXX			
		4	305	686	491	427	775	949	1028	1724	26.0	114	2.4				
		6	435	981	711	636	1156	1415	1533	2570	30.0	174	4.2				
		8	559	1226	899	821	1492	1826	1979	3318	37.0	235	7.2				
		10	677	1401	1039	982	1784	2183	2366	3967	40.0	273	10.6				
140	32	2	208	454	321	239	435	532	576	966	21.5	79	2.0	CCLF 013 140 32 XXX			
		4	378	850	609	529	961	1176	1275	2137	26.0	129	3.4				
		6	539	1216	881	788	1433	1753	1900	3186	31.0	218	6.4				
		8	693	1520	1114	1018	1849	2263	2453	4113	38.5	285	12.3				
		10	839	1736	1288	1217	2211	2706	2933	4917	41.5	339	19.1				
170	32	2	268	585	414	308	560	686	743	1246	22.0	84	2.4	CCLF 013 170 32 XXX			
		4	487	1097	785	682	1240	1517	1644	2757	27.0	158	4.0				
		6	696	1569	1137	1017	1848	2262	2451	4110	32.0	259	7.4				
		8	894	1960	1437	1313	2385	2919	3164	5305	39.0	352	13.1				
		10	1082	2239	1661	1570	2852	3491	3783	6343	42.0	410	19.4				
200	32	2	328	717	507	378	686	840	910	1527	23.0	93	2.4	CCLF 013 200 32 XXX			
		4	596	1343	962	835	1518	1858	2014	3376	28.5	199	4.2				
		6	852	1921	1392	1245	2263	2770	3002	5033	32.5	307	7.4				
		8	1095	2401	1760	1608	2921	3575	3875	6497	39.5	403	13.6				
		10	1325	2742	2034	1922	3493	4275	4633	7768	42.5	475	20.9				
230	32	2	389	849	600	447	812	994	1077	1807	23.0	98	2.8	CCLF 013 230 32 XXX			
		4	706	1590	1138	989	1797	2199	2383	3996	29.0	228	4.8				
		6	1008	2274	1647	1474	2678	3278	3552	5957	33.0	348	8.4				
		8	1295	2841	2083	1903	3457	4231	4586	7689	40.0	470	14.4				
		10	1568	3246	2407	2275	4134	5059	5483	9193	43.0	546	21.2				
280	32	2	489	1068	755	563	1022	1251	1356	2273	24.0	133	3.8	CCLF 013 280 32 XXX			
		4	888	2000	1432	1244	2261	2767	2999	5028	29.5	272	6.4				
		6	1269	2862	2073	1855	3370	4125	4470	7496	34.0	433	11.6				
		8	1630	3575	2621	2394	4351	5325	5771	9676	41.0	587	20.3				
		10	1973	4084	3029	2863	5202	6367	6900	11569	44.0	683	30				
300	32	2	529	1156	817	609	1106	1354	1467	2460	25.0	142	4.8	CCLF 013 300 32 XXX			
		4	961	2165	1550	1346	2447	2994	3245	5441	31.0	313	8.0				
		6	1373	3097	2243	2007	3647	4464	4838	8111	35.0	481	14.8				
		8	1764	3869	2836	2591	4708	5762	6245	10471	42.0	638	26.2				
		10	2135	4420	3278	3098	5629	6890	7466	12519	45.0	748	38.8				

Afgiftes gemeten volgens EN 16430

*Geluidsmeting volgens ISO 3741:2010, op 2 m van het toestel en met een aangenomen ruimtedemping van 8 dB(A) / inhoud lokaal 100 m³ / nagalmtijd 0.5 sec.

roostercode invullen

TECHNISCHE TABEL - CLIMA CANAL 13 B32 4-PIJP

HOOGTE H cm	LENGTE L cm	BREEDTE B cm	STUURSPANNING U V	KOELEN (niet condensierend) kamer temperatuur 27°C		KOELEN TOTAAL kamer temperatuur 27°C		KOELEN VOELBAAR kamer temperatuur 27°C		VERWARMEN kamer temperatuur 20°C					GELUIDSDRUKNIVEAU dB(A)	LUCHTDEBIET m³/u	OPGENOMEN ELEKTRISCH VERMOGEN Watt	BESTELCODE
				16/18 Watt	7/12 Watt	7/12 Watt	35/30 Watt	45/40 Watt	50/45 Watt	55/45 Watt	75/65 Watt							
QCLF 013	070	32	2	65	141	100	66	121	148	160	268	16.0	35	1.0	QCLF 013 070 32 XXX			
			4	117	264	189	132	241	294	319	535	19.0	44	1.6				
			6	169	381	276	187	339	415	450	755	27.0	85	3.2				
			8	219	480	352	229	417	510	553	927	35.0	117	5.9				
			10	267	553	410	260	473	579	628	1053	38.0	137	8.8				
100	32	2	122	267	189	126	229	280	303	509	20.0	44	1.0	QCLF 013 100 32 XXX				
		4	222	501	359	251	456	558	605	1014	25.0	85	1.8					
		6	320	721	523	354	643	787	853	1431	29.0	133	3.2					
		8	415	909	666	435	790	967	1048	1758	36.0	168	6.4					
		10	507	1049	778	494	897	1098	1190	1995	39.0	202	10.3					
120	32	2	161	352	249	166	301	368	399	669	20.0	49	1.4	QCLF 013 120 32 XXX				
		4	293	659	472	330	600	734	796	1334	26.0	114	2.4					
		6	421	949	687	466	846	1035	1122	1881	30.0	174	4.2					
		8	545	1195	876	572	1039	1272	1378	2311	37.0	235	7.2					
		10	666	1379	1023	649	1180	1444	1565	2624	40.0	273	10.6					
140	32	2	200	436	308	205	373	456	494	829	21.5	79	2.0	QCLF 013 140 32 XXX				
		4	363	817	585	409	743	910	986	1653	26.0	129	3.4					
		6	521	1176	852	577	1049	1283	1391	2332	31.0	218	6.4					
		8	676	1482	1086	709	1288	1577	1709	2865	38.5	285	12.3					
		10	826	1710	1268	805	1462	1790	1940	3252	41.5	339	19.1					
170	32	2	258	562	398	265	481	588	638	1069	22.0	84	2.4	QCLF 013 170 32 XXX				
		4	468	1053	754	528	959	1174	1272	2133	27.0	158	4.0					
		6	672	1517	1099	744	1352	1655	1794	3008	32.0	259	7.4					
		8	872	1911	1401	914	1662	2034	2204	3695	39.0	352	13.1					
		10	1065	2205	1636	1038	1886	2309	2502	4195	42.0	410	19.4					
200	32	2	315	688	487	324	589	721	781	1310	23.0	93	2.4	QCLF 013 200 32 XXX				
		4	573	1290	923	646	1174	1437	1558	2612	28.5	199	4.2					
		6	823	1857	1346	912	1656	2027	2197	3684	32.5	307	7.4					
		8	1067	2341	1716	1120	2035	2491	2699	4526	39.5	403	13.6					
		10	1305	2701	2003	1271	2310	2827	3064	5138	42.5	475	20.9					
230	32	2	373	815	576	384	697	853	924	1550	23.0	98	2.8	QCLF 013 230 32 XXX				
		4	678	1527	1093	765	1390	1701	1843	3091	29.0	228	4.8					
		6	975	2198	1592	1079	1960	2399	2600	4360	33.0	348	8.4					
		8	1263	2770	2031	1325	2408	2948	3194	5356	40.0	470	14.4					
		10	1544	3196	2371	1505	2734	3346	3626	6080	43.0	546	21.2					
280	32	2	470	1025	725	483	877	1073	1163	1950	24.0	133	3.8	QCLF 013 280 32 XXX				
		4	853	1921	1375	963	1749	2141	2320	3890	29.5	272	6.4					
		6	1226	2766	2004	1358	2467	3019	3272	5486	34.0	433	11.6					
		8	1590	3486	2556	1668	3031	3709	4020	6740	41.0	587	20.3					
		10	1943	4022	2983	1893	3440	4211	4563	7651	44.0	683	30					
300	32	2	508	1110	785	522	949	1161	1259	2111	25.0	142	4.8	QCLF 013 300 32 XXX				
		4	923	2079	1488	1042	1893	2316	2510	4209	31.0	313	8.0					
		6	1327	2993	2169	1469	2670	3267	3541	5937	35.0	481	14.8					
		8	1720	3773	2766	1805	3280	4014	4350	7294	42.0	638	26.2					
		10	2102	4352	3228	2049	3723	4557	4938	8280	45.0	748	38.8					

Afgiftes gemeten volgens EN 16430

*Geluidsmeting volgens ISO 3741:2010, op 2 m van het toestel en met een aangenomen ruimtedemping van 8 dB(A) / inhoud lokaal 100 m³ / nagalmtijd 0.5 sec.

roostercode invullen

WATERZIJDIGE AANSLUITING

WATERZIJDIGE AANSLUITING

2-pijp

de tweepijps warmtewisselaars met enkelzijdige aansluiting worden altijd links aangesloten op een tweepijpsinstallatie

4-pijp

de 4-pijps warmtewisselaar met enkelzijdige aansluiting wordt altijd links aangesloten op een installatie met twee gescheiden waterzijdige circuits

Algemeen

altijd installeren met de warmtewisselaars raam- of muurzijdig

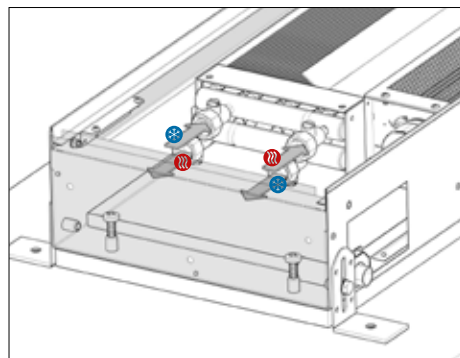

OPTIE: AANSLUITSETS

Aansluitset met Jaga tweewegventiel 24 VDC 1/2" voorinstelling in 6 stappen

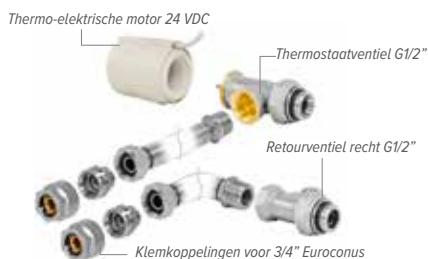

set 297 KVS 0.8 - voorinstelling in 6 stappen

CODY JA4 24 4...	24 VDC
CODY JA4 10 4...	0..10 VDC

code klemkoppeling invullen

Aansluitset met Jaga tweewegventiel 24 VDC 1/2" zonder voorinstelling

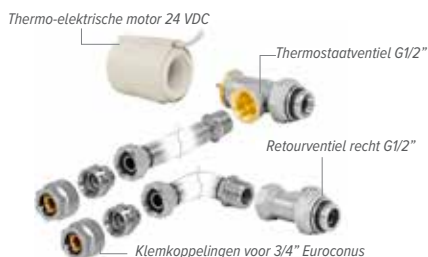

set 298 KVS 1.0 - zonder voorinstelling

CODY WA4 24 4...	24 VDC
CODY WA4 10 4...	0..10 VDC

code klemkoppeling invullen

Aansluitset met 2 retourventielen G1/2"



set 299 KVS 1.2 - Kv max. 0.6

CODY LOM 00 4...

code klemkoppeling invullen

Klemkoppelingen 3/4" Euroconus

DUNWANDIG METAAL		KUNSTSTOF OF VPE/ALU	
CODE	Buis Ø	CODE	Buis Ø
112	12/1	612	12/2
114	14/1	614	14/2
115	15/1	616	16/2
116	16/1	618	18/2
118	18/1	619	16/1.5
		620	20/2

ELEKTRISCHE AANSLUITING

ELEKTRISCHE AANSLUITING

- clamp connector voor elektrische aansluiting 24 VDC links, via externe voeding aan te sluiten
- aansturing ventilatorsnelheid met 0-10 V signaal
- de garantie is enkel geldig bij gebruik van de originele Jaga voedingen

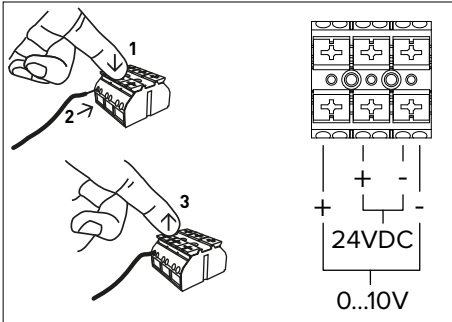

Aan de kant van de waterzijdige aansluiting bevindt zich ook het aansluitblokje voor de elektrische aansluiting. De elektrische aansluiting wordt aangesloten op het zwarte blokje dat aan de onderkant van de afdekplaat zit.

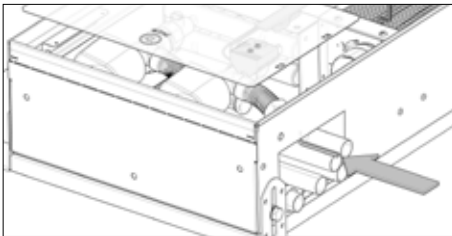

VOEDINGEN

 De garantie is slechts geldig bij gebruik van de originele Jaga voeding.

Waterdichte voeding 24 VDC met waterdichte aansluitwartel



- met waterdichte aansluitwartel
- conform UL1310 - EN 60950-1 / Klasse II
- uitgangsspanning 24 VDC
- ingangsspanning 100 - 240 VAC
- uitgangsstroom 1.67 A
- vermogen 40 Watt
- afmetingen L 14.5 x B 4.5 x H 3.0 cm

CODE	VERMOGEN Watt	UITGANGSSTROOM A
37603 010002	40	1.67
37603 010008	60	2.40

Voeding DIN-rail montage

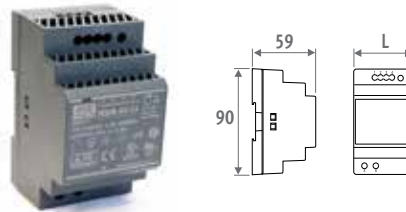

- DIN-rail- of wandmontage in een schakelkast
- conform UL60950 / UL508 / IEC 60950-1 / TUV EN61558-2-16 / Klasse II
- uitgangsspanning 24 VDC
- ingangsspanning 100 - 240 VAC
- schroefaansluiting
- LED indicator

CODE	L mm	VERMOGEN Watt	UITGANGSSTROOM A
7990 054	3.5	36	1.50
7990 055	5.3	60	2.50
7990 056	7.0	92	3.90
7990 057	10.3	150	6.25

MAXIMALE KABELLENGTE

Maximale kabellengte in functie van het aantal toestellen. Contacteer Jaga voor meer info.

KABEL LENGTE (M)	AANTAL CLIMA CANAL									
	10	20	30	40	50	60	70	80	90	100
H13 B32 L070 8.8 Watt										
1 mm ²	9	4	3	2	1	1	1	1		
1.5 mm ²	13	6	4	3	2	2	2	1	1	1
2.5 mm ²	22	11	7	5	4	3	3	2	2	2
H13 B32 L100 10.3 Watt										
1 mm ²	7	3	2	1	1	1	1	1		
1.5 mm ²	11	5	3	2	2	1	1	1	1	1
2.5 mm ²	19	9	6	4	3	3	2	2	2	1
H13 B32 L120 10.6 Watt										
1 mm ²	6	3	1	1	1	1				
1.5 mm ²	9	4	3	2	1	1	1	1	1	
2.5 mm ²	15	7	5	3	3	2	2	1	1	1
H13 B32 L140 19.1 Watt										
1 mm ²	6	3	1	1	1	1				
1.5 mm ²	9	4	3	2	1	1	1	1	1	
2.5 mm ²	15	7	5	3	3	2	2	1	1	1
H13 B32 L170 19.4 Watt										
1 mm ²	4	2	1	1	1	1				
1.5 mm ²	6	3	2	1	1	1				
2.5 mm ²	10	5	3	2	2	1	1	1	1	1
H13 B32 L200 20.9 Watt										
1 mm ²	3	1	1							
1.5 mm ²	5	2	1	1	1					
2.5 mm ²	9	4	3	2	1	1	1	1	1	1
H13 B32 L230 21.2 Watt										
1 mm ²	3	1	1							
1.5 mm ²	5	2	1	1	1					
2.5 mm ²	9	4	3	2	1	1	1	1	1	1
H13 B32 L280 30 Watt										
1 mm ²	2	1								
1.5 mm ²	3	1	1							
2.5 mm ²	6	3	2	1	1	1				
H13 B32 L300 38.8 Watt										
1 mm ²	2	1								
1.5 mm ²	3	1	1							
2.5 mm ²	5	2	1	1	1					

TOEBEHOREN

LEGE BEHUIZING

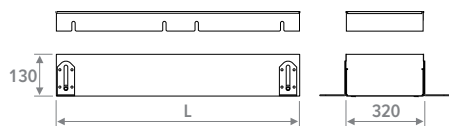

- om open ruimtes op te vullen bij doorlopende installatie
- aluminium of houten rooster
- behuizing met RVS roosterdrager
- hoogteregeling 13 > 17 cm
- hoogteregeling met fijnafstelling voor uitlijning met de afgewerkte vloer
- werfpaneel

CODE	L cm
CLCD 013 070 32 XXX	070
CLCD 013 100 32 XXX	100
CLCD 013 120 32 XXX	120
CLCD 013 140 32 XXX	140
CLCD 013 170 32 XXX	170
CLCD 013 200 32 XXX	200
CLCD 013 230 32 XXX	230
CLCD 013 280 32 XXX	280
CLCD 013 300 32 XXX	300

roostercode invullen

HOEKSTUK



- aluminium rooster natuur of gelakt
- behuizing met RVS roosterdrager
- hoogteregeling: 13 > 17 cm
- hoogteregeling met fijnafstelling voor uitlijning met de afgewerkte vloer

CODE	
CCLD 013 038 32 BNA	Alu. natuur
CCLD 013 038 32 BNC XXX	Alu. gelakt

roostercode invullen

MONDSTUK VOOR VENTILATIEKANAAL

Metaal aansluitadapter



- aansluiting voor voorbehandelde lucht
- hoogte 4 cm x lengte 9 cm
- uit gegalvaniseerde staalplaat

CODE	AFMETINGEN
CLCD 013 XXX 32 VEN	4 x 9 cm

lengte invullen

Kunststof aansluitadapter



- af fabriek voormonteerd
- hoogte 5.2 cm x lengte 13.2 cm
- synthetisch materiaal
- voorzien van klikverbindingen
- 2 afdichtingsringen worden meegeleverd

CODE	AFMETINGEN
CLCD 013 XXX 32 BUR	5.2 x 13.2 cm

lengte invullen

Max. aantal aansluitadapters per lengte

LENGTE	
070	1 aansluitadapter
100	2 aansluitadapters
120	2 aansluitadapters
140	3 aansluitadapters
170	3 aansluitadapters
200	4 aansluitadapters
230	4 aansluitadapters
280	5 aansluitadapters
300	6 aansluitadapters

VOET MET HOOGTEREGELING VOOR SYSTEEMVLOEREN

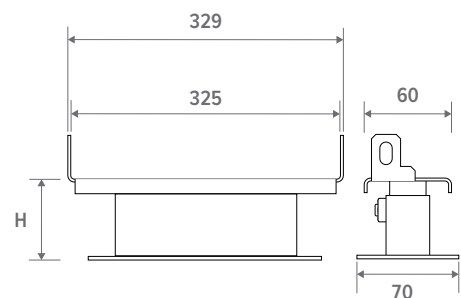

- gelakt in donkergrijs RAL 7024
- gemakkelijke montage d.m.v. schroeven
- 1 set bevat 2 hoogteregelingen

Aantal sets per lengte Clima Canal

█	L 070 = 1 set
█	L 100 = 1 set
█	L 120 = 1 set
█	L 140 = 2 sets
█	L 170 = 2 sets
█	L 200 = 2 sets
█	L 230 = 3 sets
█	L 280 = 3 sets
█	L 300 = 3 sets

CODE	H cm
5213 0507 0000	5 / 7
5213 0813 0000	8 / 13
5213 1323 0000	13 / 23
5213 2030 0000	20 / 30



jaga

CLIMATE
DESIGNERS

CLIMA CANAL 19





CLIMA CANAL 19 - SAMENSTELLING

WERFPANEEL

paneel voor montage en werfbescherming

VENTIELEN AFDEKPLAAT

RVS AANSLUITFLEXIBELS 1/2", lengte 15 cm
roestvast stalen flexibels waardoor het binnenwerk
volledig uitneembaar is voor gemakkelijke reiniging

ELEKTRISCHE AANSLUITING AAN BINNENZIJDE

CONDENSOPVANGBAKJE
voor afvoer (ø 2 cm) condenswater

HOOGTEREGELINGSSCHROEF

VOETEN MET HOOGTEREGELING 0 > 4.5 cm
voorzien van geluidsontkoppeling

WATERZIJDIGE & ELEKTRISCHE AANSLUITING altijd links



ROOSTER

aluminium en houten roosters in verschillende kleuren en materialen

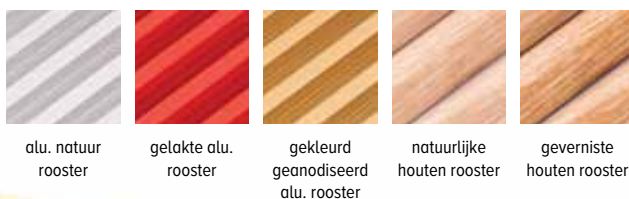

alu. natuur rooster

gelakte alu. rooster

gekleurd geanodiseerd alu. rooster

natuurlijke houten rooster

geverniste houten rooster

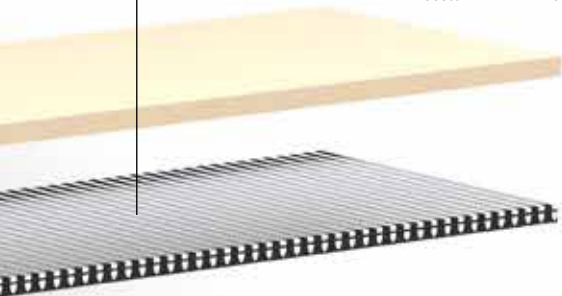

DYNAMISCHE WARMTEWISSELAAR 2-PIJP

DYNAMISCHE WARMTEWISSELAAR 4-PIJP

EC-VENTILATOREN

BINNENSTE BEHUIZING

OPTIE MONDSTUK(KEN) voor ventilatiekanaal

BEHUIZING met RVS roosterdrager gelakte bekleding uit sendzimir verzinkte staalplaat

PLAATSING

- Voor de afstand van de put tot het raam dient rekening gehouden te worden met eventuele bovenliggende gordijnkasten. Gordijnen mogen nooit boven de put hangen. Het verwarmingselement dient ten alle tijden bereikbaar te blijven voor onderhoud.
- Gordijnen tot de vloer: plaats het toestel minimaal 20 cm van het venster.
- Indien het toestel niet vlak op de vloer gemonteerd wordt, moet de ruimte tussen de onderkant van het toestel en de vloer opgevuld worden met een stabiele vulling, bv. vulbeton.
- Altijd installeren met de warmtewisselaars raam- of muurzijdig
- Aansluitingen altijd links

Werkingsprincipe Verwarmen

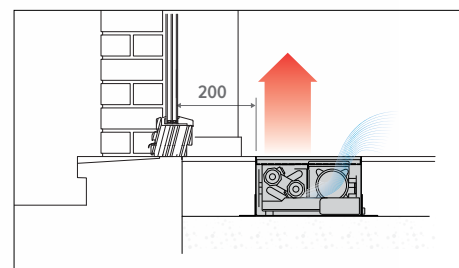

Werkingsprincipe Koelen

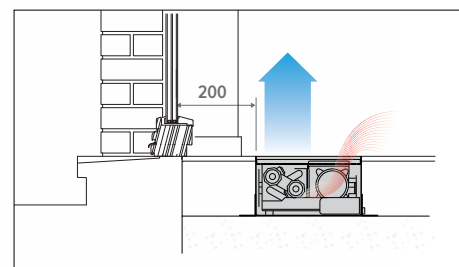

Doorlopende montage

Alle Clima Canals zijn voorbereid op doorlopende montage. Visueel is er een mooi uitgelijnd Clima Canal maar, onder de vloer heeft elke Clima Canal een individuele aansluiting.

CLIMA CANAL 19

AFMETINGEN (in mm)

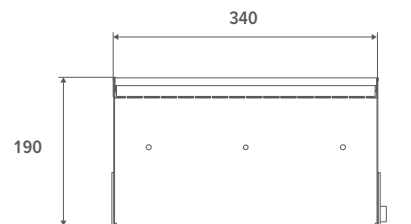
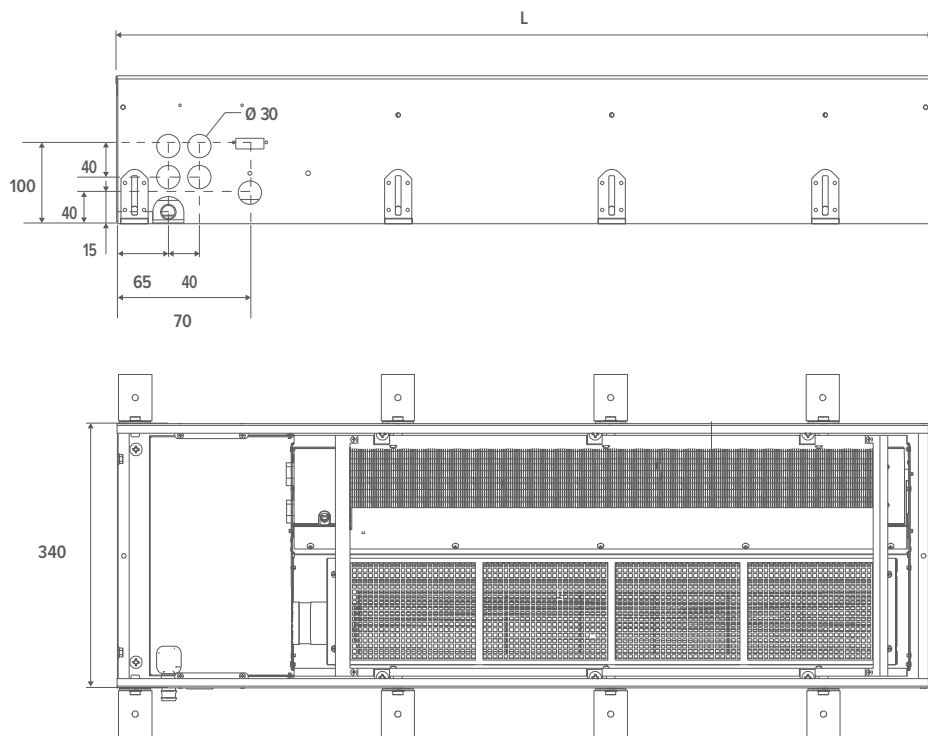

L
mm
1050
1200
2000
2800

 Inbouwopening: +5 mm

STANDAARD LEVERING:

- behuizing uit Sendzimir verzinkt gelakte staalplaat (RAL7024) met hoogteregeling en RVS roosterdrager
- rooster(s): geanodiseerd aluminium of hout
- dynamische warmtewisselaar
- tangentiële EC thermische ventilator(s) 24 VDC
- 2 RVS aansluitflexibels 1/2", lengte 15 cm
- standaard voorzien om een doorlopende montage mogelijk te maken
- afdekplaat

ROOSTERS



BNA

BON

BBN



BNC/XXX

BOV

BBV



BAN/AN1

BAN/AN2

BAN/AN3

BESTELCODE CLIMA CANAL 19 2-PIJP

CCAF 019 105 34 XXX

Rooster

Breedte

Lengte

Hoogte

BESTELCODE CLIMA CANAL 19 4-PIJP

QCAF 019 105 34 XXX

Rooster

Breedte

Lengte

Hoogte

CLIMA CANAL 19

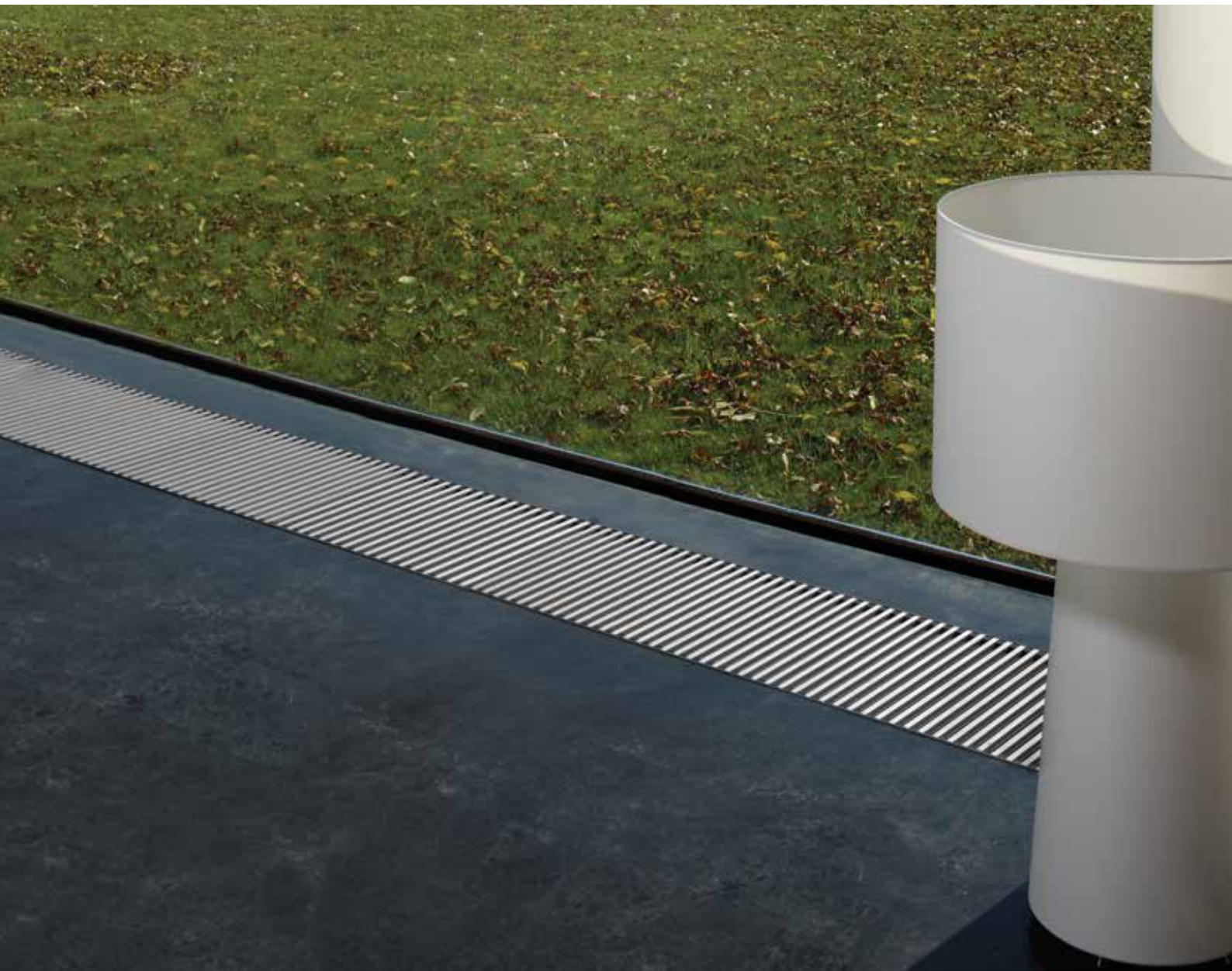
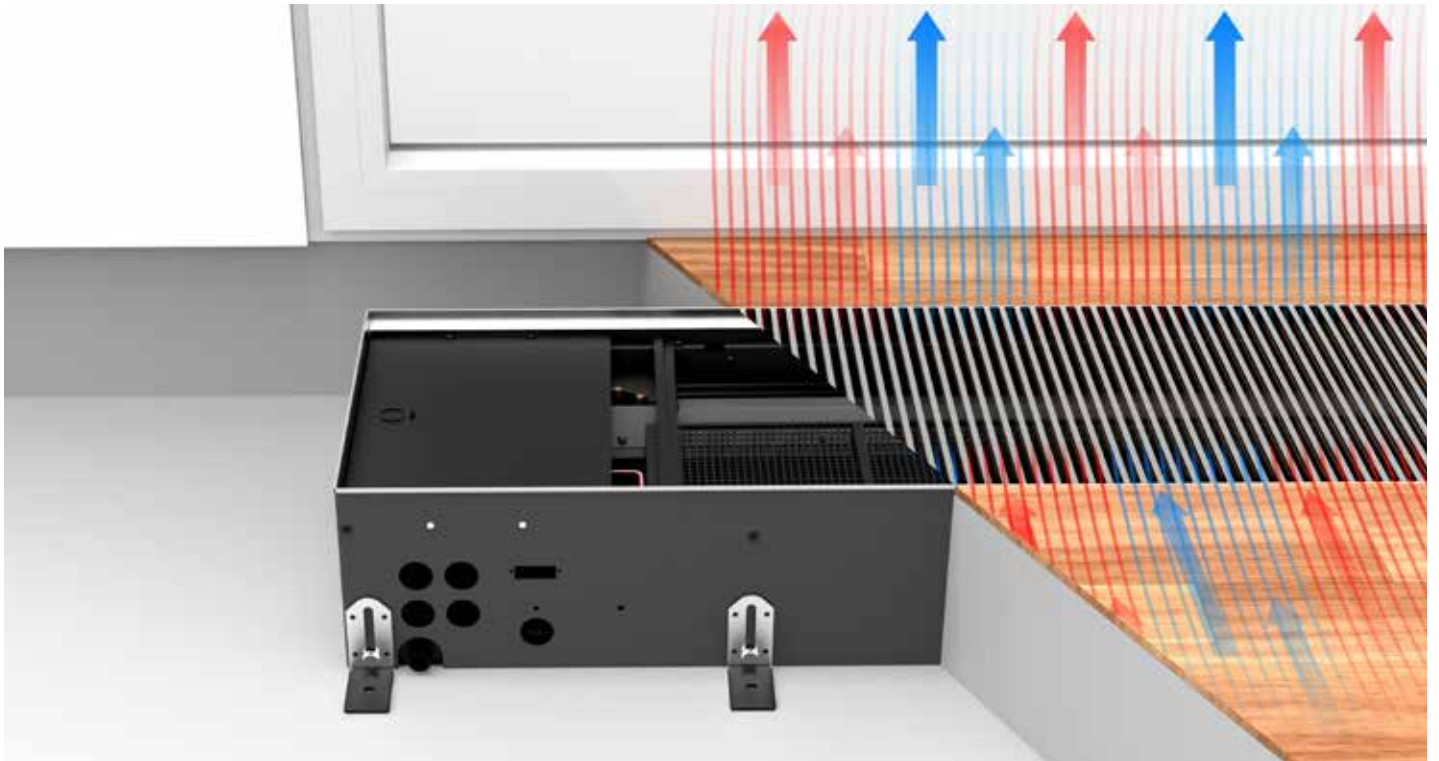

TECHNISCHE TABEL - CLIMA CANAL 19 2-PIJP

HOOGTE H cm	LENGTE L cm	BREEDTE B cm	STUURSPANNING U V	KOELEN (niet condensierend) kamer temperatuur 27°C	KOELEN TOTAAL kamer temperatuur 27°C	KOELEN VOELBAAR kamer temperatuur 27°C	VERWARMEN kamer temperatuur 20°C				GELUIDSDRUKNIVEAU dB(A)	LUCHTDEBIET m³/u	OPGENOMEN ELEKTRISCH VERMOGEN Watt	BESTELCODE	
				16/18 Watt	7/12 Watt	7/12 Watt	35/30 Watt	45/40 Watt	50/45 Watt	55/45 Watt					75/65 Watt
CCAF 019	105	34	2	164	378	267	308	560	685	743	1245	17.0	97	1.5	CCAF 019 105 34 XXX
			4	321	729	522	486	884	1082	1172	1965	21.0	167	2.7	
			6	474	1069	775	635	1154	1413	1531	2567	27.0	236	4.8	
			8	626	1405	1030	768	1395	1707	1850	3102	35.0	309	9.3	
			10	777	1739	1290	889	1615	1977	2143	3593	40.0	351	15.0	
120	34	2	204	469	332	383	696	852	923	1548	19.0	82	3.2	CCAF 019 120 34 XXX	
		4	398	906	649	604	1098	1344	1457	2442	22.0	179	6.7		
		6	589	1328	962	789	1434	1755	1902	3189	28.0	260	12.1		
		8	778	1746	1280	954	1733	2121	2299	3854	36.0	351	18.4		
		10	965	2160	1602	1105	2007	2457	2662	4464	41.0	401	24.0		
200	34	2	398	916	648	748	1359	1663	1802	3021	21.1	179	4.6	CCAF 019 200 34 XXX	
		4	778	1770	1267	1180	2144	2624	2844	4768	24.6	346	9.4		
		6	1151	2594	1879	1541	2800	3427	3714	6227	30.5	496	16.9		
		8	1519	3409	2499	1862	3384	4141	4488	7525	38.5	660	27.7		
		10	1885	4218	3128	2157	3919	4796	5198	8716	43.5	752	38.9		
280	34	2	592	1363	964	1112	2021	2474	2681	4495	22.5	276	6.1	CCAF 019 280 34 XXX	
		4	1157	2633	1885	1756	3190	3904	4231	7094	26.1	513	12.1		
		6	1712	3859	2796	2293	4166	5098	5525	9264	32.1	732	21.7		
		8	2260	5072	3718	2770	5034	6161	6677	11196	40.1	969	37.0		
		10	2804	6275	4655	3209	5831	7136	7734	12967	45.1	1103	53.8		

Afgiftes gemeten volgens EN 16430

*Geluidsmeting volgens ISO 3741:2010, op 2 m van het toestel en met een aangenomen ruimtedemping van 8 dB(A) / inhoud lokaal 100 m³ / nagalmtijd 0.5 sec.

roostercode invullen

TECHNISCHE TABEL - CLIMA CANAL 19 4-PIJP

HOOGTE H cm	LENGTE L cm	BREEDTE B cm	STUURSPANNING U V	KOELLEN <i>(niet condensierend)</i> kamer temperatuur 27°C			VERWARMEN kamer temperatuur 20°C					GELUIDSDRUKNIVEAU dB(A)	LUCHTDEBIET m³/u	OPGENOMEN ELEKTRISCH VERMOGEN Watt	BESTELCODE
				16/18 Watt	KOELEN TOTAAL kamer temperatuur 27°C 7/12 Watt	KOELEN VOELBAAR kamer temperatuur 27°C 7/12 Watt	35/30 Watt	45/40 Watt	50/45 Watt	55/45 Watt	75/65 Watt				
QCAF 019	105	34	2	149	343	243	205	373	457	495	830	17.0	97	1.5	QCAF 019 105 34 XXX
			4	291	663	475	324	589	721	781	1310	21.0	167	2.7	
			6	431	972	704	423	769	942	1021	1711	27.0	236	4.8	
			8	569	1277	937	512	930	1138	1233	2068	35.0	309	9.3	
			10	706	1581	1172	593	1077	1318	1428	2395	40.0	351	15.0	
120	34	2	185	427	302	255	464	568	615	1032	19.0	82	3.2	QCAF 019 120 34 XXX	
		4	362	824	590	403	732	896	971	1628	22.0	179	6.7		
		6	536	1208	875	526	956	1170	1268	2126	28.0	260	12.1		
		8	707	1587	1164	636	1155	1414	1532	2570	36.0	351	18.4		
		10	878	1964	1457	736	1338	1638	1775	2976	41.0	401	24.0		
200	34	2	362	833	589	498	906	1108	1201	2014	21.1	179	4.6	QCAF 019 200 34 XXX	
		4	707	1609	1152	787	1429	1749	1896	3179	24.6	346	9.4		
		6	1046	2358	1708	1027	1867	2285	2476	4151	30.5	496	16.9		
		8	1381	3099	2272	1241	2256	2761	2992	5017	38.5	660	27.7		
		10	1714	3834	2844	1438	2613	3198	3465	5810	43.5	752	38.9		
280	34	2	538	1239	877	742	1348	1649	1787	2997	22.5	276	6.1	QCAF 019 280 34 XXX	
		4	1052	2394	1713	1170	2127	2603	2821	4729	26.1	513	12.1		
		6	1556	3508	2542	1528	2777	3399	3683	6176	32.1	732	21.7		
		8	2055	4611	3380	1847	3356	4108	4451	7464	40.1	969	37.0		
		10	2549	5705	4231	2139	3887	4757	5156	8645	45.1	1103	53.8		

Afgiftes gemeten volgens EN 16430

*Geluidsmeting volgens ISO 3741:2010, op 2 m van het toestel en met een aangenomen ruimtedemping van 8 dB(A) / inhoud lokaal 100 m³ / nagalmtijd 0.5 sec.

roostercode invullen

WATERZIJDIGE AANSLUITING

WATERZIJDIGE AANSLUITING

2-pijp

de tweepijps warmtewisselaars met enkelzijdige aansluiting worden altijd links aangesloten op een tweepijpsinstallatie

4-pijp

de 4-pijps warmtewisselaar met enkelzijdige aansluiting wordt altijd links aangesloten op een installatie met twee gescheiden waterzijdige circuits

Algemeen

altijd installeren met de warmtewisselaars raam- of muurzijdig

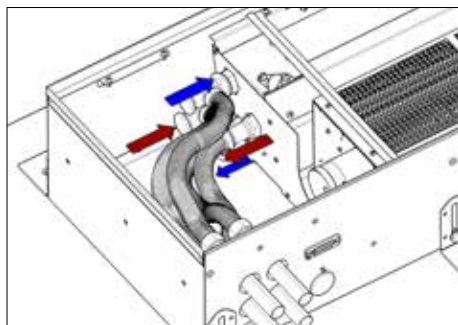

OPTIE: AANSLUITSETS

Aansluitset met Jaga tweewegventiel 24 VDC 1/2" zonder voorinstelling

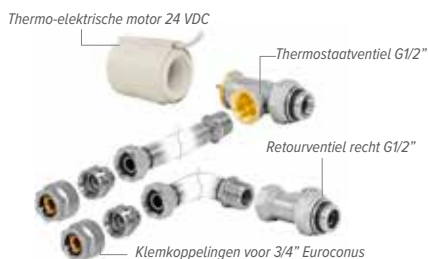

set 298 KVS 1.0 - zonder voorinstelling

CODY WA4 24 4... 24 VDC
CODY WA4 10 4... 0..10 VDC

code klemkoppeling invullen

Aansluitset met 2 retourventielen G1/2"



set 299 KVS 1.2 - Kv max. 0.6

CODY LOM 00 4...

code klemkoppeling invullen

Klemkoppelingen 3/4" Euroconus

DUNWANDIG METAAL		KUNSTSTOF OF VPE/ALU	
CODE	Buis Ø	CODE	Buis Ø
112	12/1	612	12/2
114	14/1	614	14/2
115	15/1	616	16/2
116	16/1	618	18/2
118	18/1	619	16/1.5
		620	20/2

ELEKTRISCHE AANSLUITING

ELEKTRISCHE AANSLUITING

- clamp connector voor elektrische aansluiting 24 VDC links, via externe voeding aan te sluiten
- aansturing ventilatorsnelheid met 0-10 V signaal
- de garantie is enkel geldig bij gebruik van de originele Jaga voedingen

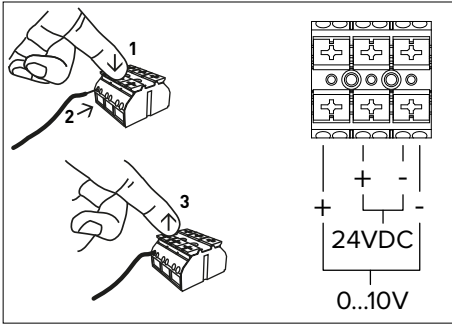

Aan de kant van de waterzijdige aansluiting bevindt zich ook het aansluitblok voor de elektrische aansluiting. De elektrische aansluiting wordt aangesloten op het zwarte blokje dat aan de onderkant van de afdekplaat zit.

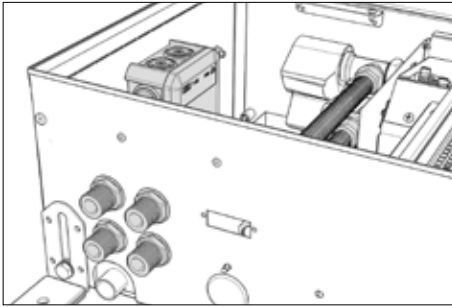

VOEDINGEN

 De garantie is slechts geldig bij gebruik van de originele Jaga voeding.

Waterdichte voeding 24 VDC met waterdichte aansluitwartel



- met waterdichte aansluitwartel
- conform UL1310 - EN 60950-1 / Klasse II
- uitgangsspanning 24 VDC
- ingangsspanning 100 - 240 VAC
- uitgangsstroom 1.67 A
- vermogen 40 Watt
- afmetingen L 14.5 x B 4.5 x H 3.0 cm

CODE	VERMOGEN Watt	UITGANGSSTROOM A
37603 010002	40	1.67
37603 010008	60	2.40

Voeding DIN-rail montage

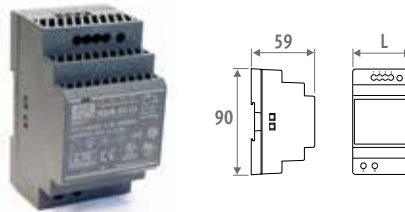

- DIN-rail- of wandmontage in een schakelkast
- conform UL60950 / UL508 / IEC 60950-1 / TUV EN61558-2-16 / Klasse II
- uitgangsspanning 24 VDC
- ingangsspanning 100 - 240 VAC
- schroefaansluiting
- LED indicator

CODE	L mm	VERMOGEN Watt	UITGANGSSTROOM A
7990 054	3.5	36	1.50
7990 055	5.3	60	2.50
7990 056	7.0	92	3.90
7990 057	10.3	150	6.25

MAXIMALE KABELLENGTE

Maximale kabellengte in functie van het aantal toestellen. Contacteer Jaga voor meer info.

KABEL LENGTE (M)	AANTAL CLIMA CANAL									
	10	20	30	40	50	60	70	80	90	100
L105 15 Watt										
1 mm ²	5	2	1	1	1					
1.5 mm ²	7	3	2	1	1	1	1	1		
2.5 mm ²	13	6	4	3	2	2	1	1	1	1
L120 24 Watt										
1 mm ²	3	1	1							
1.5 mm ²	4	2	1	1						
2.5 mm ²	8	4	2	2	1	1	1	1		
L200 39 Watt										
1 mm ²	2	1								
1.5 mm ²	4	2	1	1						
2.5 mm ²	5	2	1	1	1					
L280 54 Watt										
1 mm ²	1									
1.5 mm ²	2	1								
2.5 mm ²	3	1	1							

TOEBEHOREN

LEGE BEHUIZING

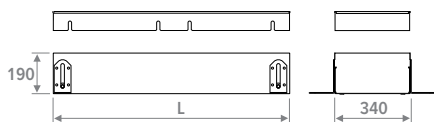

- om open ruimtes op te vullen bij doorlopende installatie
- aluminium of houten rooster
- behuizing met RVS roosterdrager
- hoogteregeling 19 > 23 cm
- hoogteregeling met fijnafstelling voor uitlijning met de afgewerkte vloer
- werfpaneel

CODE	L cm
CCAD 019 105 34 XXX	105
CCAD 019 120 34 XXX	120
CCAD 019 200 34 XXX	200
CCAD 019 280 34 XXX	280

roostercode invullen

HOEKSTUK



- aluminium rooster natuur of gelakt
- behuizing met RVS roosterdrager
- hoogteregeling: 19 > 23 cm

CODE	
CCAD 019 040 34 BNA	Alu. natuur
CCAD 019 040 34 BNC XXX	Alu. gelakt

roostercode invullen

MONDSTUK VOOR VENTILATIEKANAAL

Metaal aansluitadapter



- aansluiting voor voorbehandelde lucht
- diameter toevoer: Ø8 - Ø10 - Ø12.5
- uit gegalvaniseerde staalplaat

CODE

CCAD 019 XXX 34 VENA	Ø8 cm
CCAD 019 XXX 34 VENB	Ø10 cm
CCAD 019 XXX 34 VENC	Ø12.5 cm
QCAD 019 XXX 34 VENA	Ø8 cm
QCAD 019 XXX 34 VENB	Ø10 cm
QCAD 019 XXX 34 VENC	Ø12.5 cm

lengte invullen

Kunststof aansluitadapter

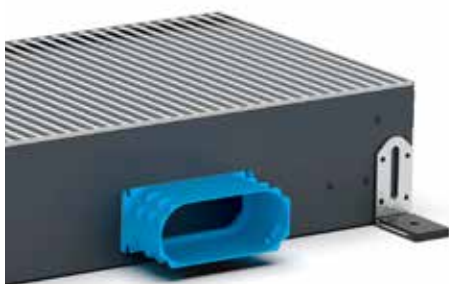

- af fabriek voormonteerd
- hoogte 5.2 cm x lengte 13.2 cm
- synthetisch materiaal
- voorzien van klikverbindingen
- 2 afdichtingsringen worden meegeleverd

CODE

CODE	AFMETINGEN
CCAD 019 XXX 34 BUR	5.2 x 13.2 cm

lengte invullen

Max. aantal aansluitadapters per lengte

LENGTE

105	2 aansluitadapters
120	2 aansluitadapters
200	4 aansluitadapters
280	5 aansluitadapters

VOET MET HOOGTEREGELING VOOR SYSTEEMVLOEREN

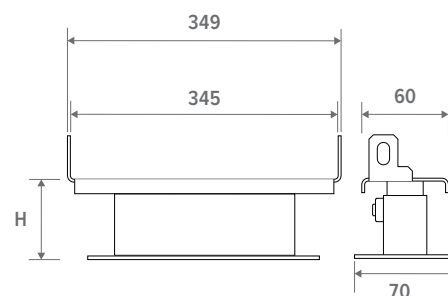

- gelakt in donkergrijs RAL 7024
- gemakkelijke montage d.m.v. schroeven
- 1 set bevat 2 hoogteregelingen

Aantal sets per lengte Clima Canal

L 100 = 1 set
L 120 = 1 set
L 200 = 2 sets
L 280 = 3 sets

CODE	H cm
5212 0507 0000	5 / 7
5212 0813 0000	8 / 13
5212 1323 0000	13 / 23
5212 2030 0000	20 / 30



STURINGEN

JDPC (JAGA DYNAMIC PRODUCT CONTROLLER)



Bedieningspaneel

Multifunctionele controller voor de sturing van dynamische verwarmings- en koeltoestellen, voorzien van één of meerdere ingebouwde ventilatoren. De Jaga Dynamic Product Controller wordt vooraf ingesteld en gemonteerd in het toestel geleverd.

CODE	FUNCTIE	BEDIENINGSPANEEL	EXTERNE 0-10 V AANSTURING	2-PIJP	4-PIJP	WATERTEMP. SENSOR	LUCHTTEMP. SENSOR
Clima Canal 008							
DPC CC 24 22		✓	-	✓	-	✓	-
DPC CC 25 22		✓	-	✓	-	✓	-
DPC CC 71 20		-	✓	✓	-	✓	-
DPC CC 72 20		-	✓	✓	-	✓	-
Clima Canal 010, 013 & 019							
DPC CC 24 22		✓	-	✓	-	✓	-
DPC CC 25 22		✓	-	✓	-	✓	-
DPC CC 25 42		✓	-	-	✓	✓	-
DPC CC 71 20		-	✓	✓	-	✓	-
DPC CC 72 20		-	✓	✓	-	✓	-
DPC CC 72 40		-	✓	-	✓	✓	-

THERMOSTATEN

**JRT-100 TW
ZWART**



8751 050019

**JRT-100 TW
WIT**



8751 050017

JRT-100



8751 050012

JRT-200



8751 050013

RDG 160T



8751 050009

RDG264KN



8751 050018

	JRT-100 TW	JRT-100	JRT-200	RDG 160T	RDG264KN
VOEDING					
<i>voedingsspanning</i>	24V DC	24V DC	24V DC	24V DC	24V DC
VERMOGEN / INANGSSPANNING					
<i>ventiel 24V DC contact</i>	2 (NO)	2 (NO)	-	-	-
<i>potentiaal vrij contact</i>	-	-	2 (NO)	3 (NO)	3 (NO)
<i>ingang van sleutelkaartcontact</i>	-	-	✓	✓	✓
<i>ingang van venstercontact</i>	-	-	-	✓	✓
<i>ventilator (0 - 10 V DC)</i>	max +/- 10 mA	max +/- 10 mA	max +/- 10 mA	max +/- 5 mA	max +/- 5 mA
<i>manuele 3 standen</i>	✓	✓	✓	✓	✓
<i>snelheidsregelaar</i>	✓	✓	✓	✓	✓
<i>automodus</i>	✓	✓	✓	✓	✓
TOEPASSINGEN					
<i>2-pijp</i>					
<i>handbediend (H/C)</i>	✓	✓	✓	✓	✓
<i>auto (H/C) - watertemperatuurbewaking noodzakelijk</i>	-	-	-	✓	✓
<i>4-pijp</i>					
<i>handbediend (H/C)</i>	✓	✓	✓	✓	✓
<i>auto (H/C)</i>	✓	✓	✓	✓	✓
AFMETINGEN					
<i>voor wandopbouw</i>	✓	✓	✓	✓	✓
<i>voor wandinbouw</i>	✓	✓	optioneel	optioneel	optioneel
FUNCTIE					
<i>LCD display met achtergrondverlichting</i>	-	✓	✓	✓	✓
<i>LCD touchscreen met achtergrondverlichting</i>	✓	-	-	-	-
<i>beschermingsgraad IP20</i>	-	-	-	-	-
<i>beschermingsgraad IP30</i>	✓	✓	✓	✓	✓
<i>Ingebouwde CO2 sensor</i>	-	-	-	-	✓
<i>vochtsensor</i>	-	-	-	-	✓
FUNCTIES					
<i>programmeerbare tijdzones</i>	✓	✓	✓	✓	✓
<i>bediening via WIFI (smartphone app)</i>	✓	-	-	-	-
<i>vertraagde start ventilator</i>	-	-	-	✓	✓
<i>doorlopende ventilatorsnelheid</i>	-	-	-	✓	✓
<i>temperatuursensor 80 cm</i>	✓	✓	optioneel	optioneel	optioneel

VOORBEELDSHEMA'S ELEKTRISCHE INSTALLATIE

Jaga vergemakkelijkt uw installatieproces met deze voorbeeldschema's. Stem voeding, montage thermoventiel, sturing, pijp-systeem, temperatuurbewaking en aantal toestellen per zone perfect op elkaar af.

Hier kan u de meest voorkomende combinaties terugvinden. Meer varianten zijn beschikbaar via info@jaga.be.

1. VOEDING

Optie 1: losse voeding (binnen toestel)

Optie 2: voeding DIN-rail montage (buiten toestel)

2. THERMOVENTIEL

Optie 1: op kraan (binnen toestel)

Optie 2: op collector (buiten toestel)

3. KEUZE STURING

Optie 1: thermostaat JRT-100TW

Optie 2: thermostaat JRT-100

Optie 3: thermostaat JRT-200

Optie 4: thermostaat RDG160T

Optie 5: domotica

4. WATERZIJDIG

Optie 1: 2-pijps systeem

Optie 2: 4-pijps systeem

5. TEMPERATUURBEWAKING

Optie 1: met temperatuurbewaking

Optie 2: zonder temperatuurbewaking

6. TOESTELLEN / ZONE

Optie 1: één toestel

Optie 2: meerdere toestellen

VOORBEELDSHEMA 1: CLIMA CANAL

voeding DIN-rail montage - thermostaat buiten het toestel - JDPC
- JRT100 & JRT 100TW - 2-pijp - temperatuurbewaking - 1 toestel per zone

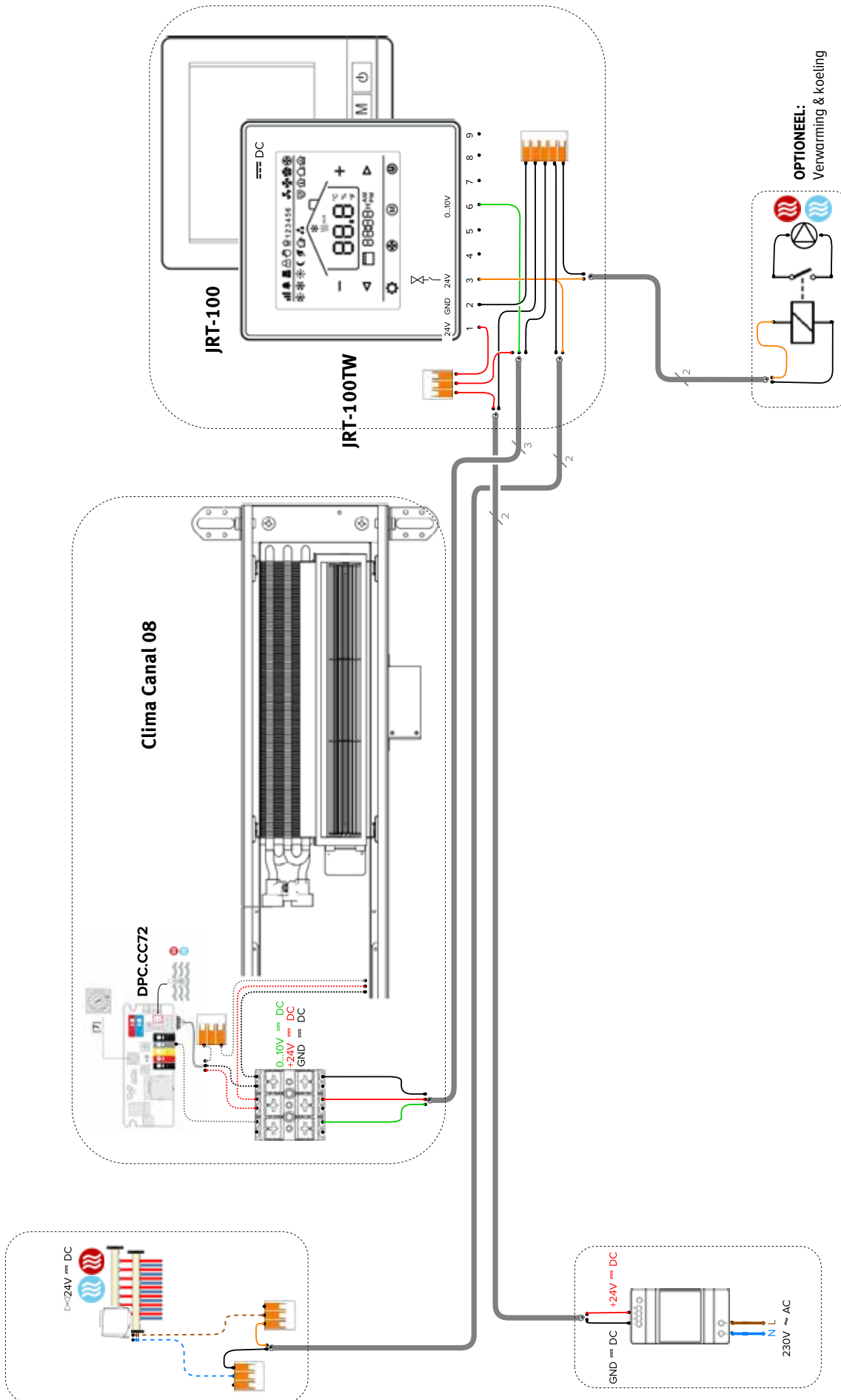

VOORBEELDSHEMA 2: CLIMA CANAL

losse voeding - thermostaat binnen het toestel - JRT100
& JRT 100TW - 2-pijp - zonder temperatuurbewaking - 1 toestel per zone

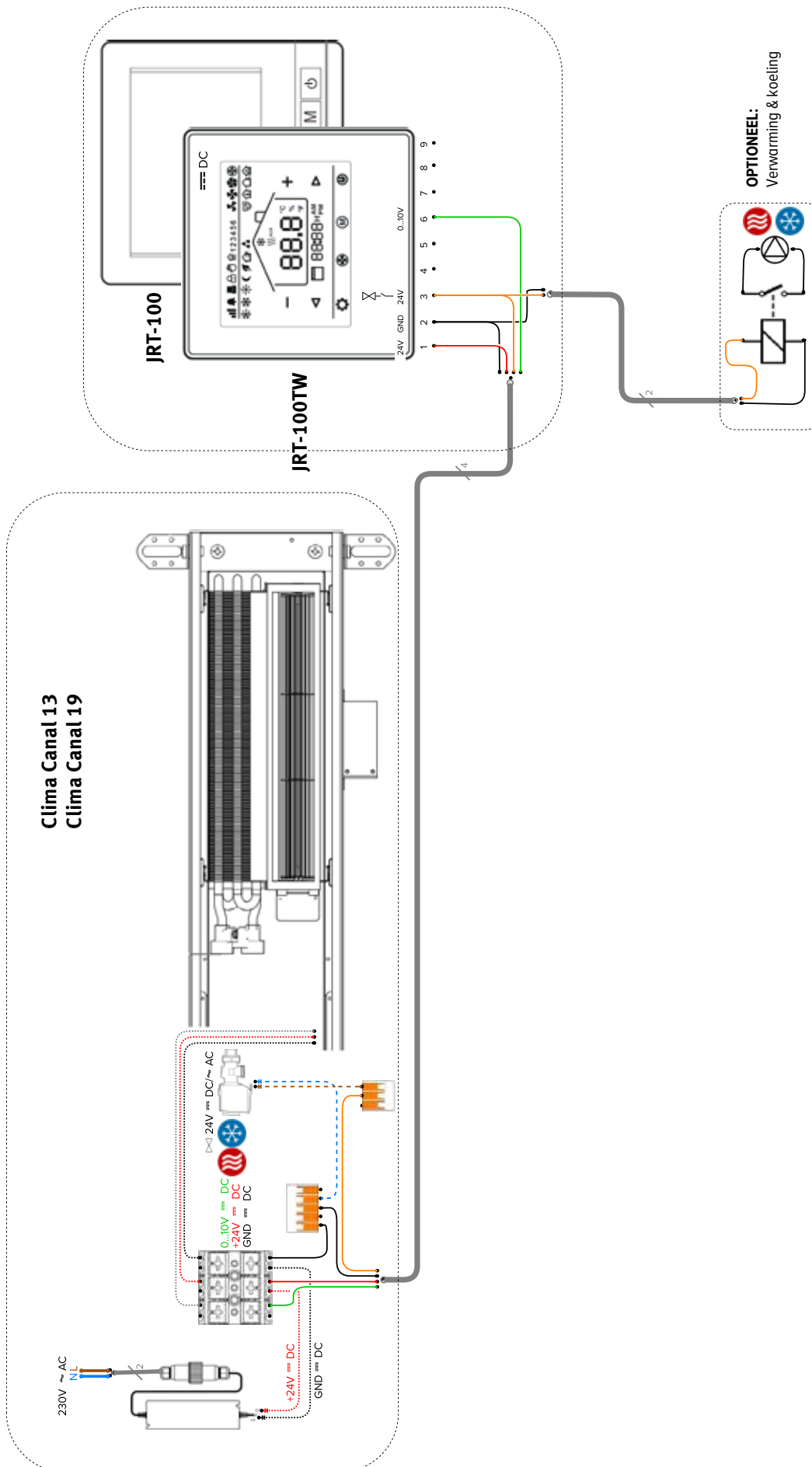

VOORBEELDSHEMA 3: CLIMA CANAL

- losse voeding - thermostaat buiten het toestel - BMS - 2-pijp
- temperatuurbewaking - JDPC - meerdere toestellen per zone

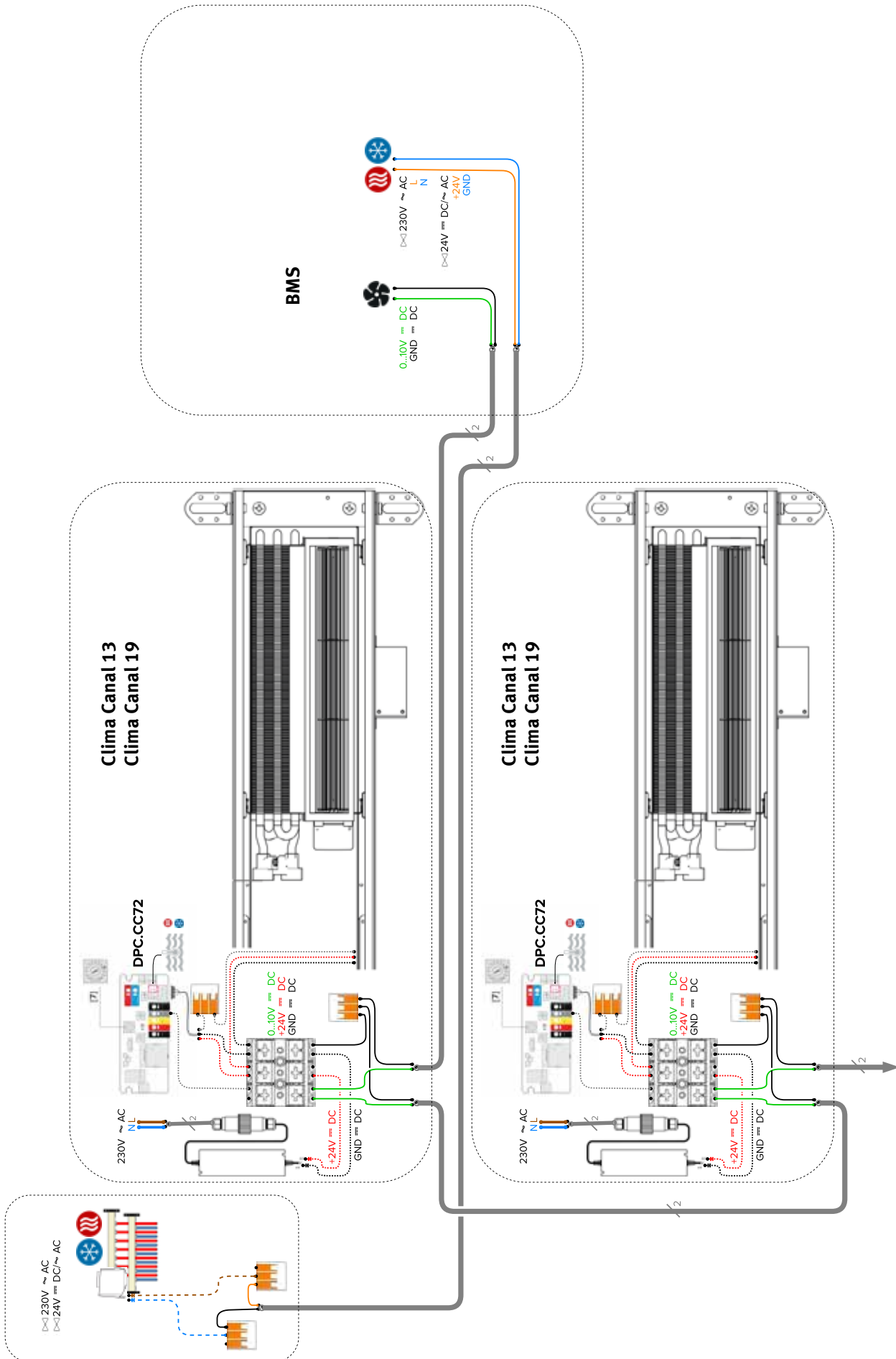

VOORBEELDSHEMA 4: CLIMA CANAL

voeding DIN-rail montage - thermostaat binnen het toestel - RDG160T
 - 4-pijp - zonder temperatuurbewaking - meerdere toestellen per zone

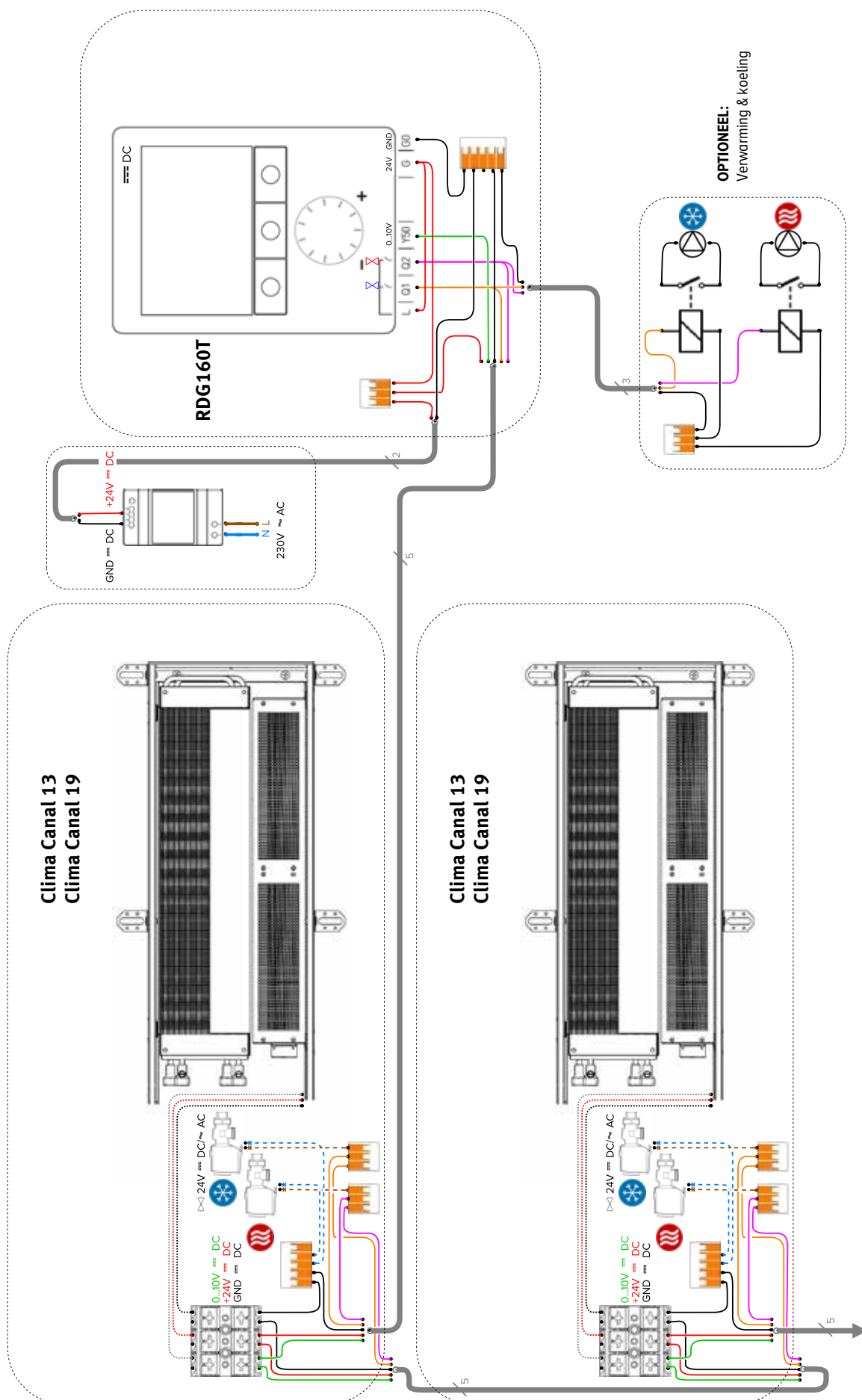

VOORBEELDSHEMA 5: CLIMA CANAL

voeding DIN-rail montage - thermostaat buiten het toestel - JRT200
- 2-pijp - temperatuurbewaking - JDPC - meerdere toestellen per zone

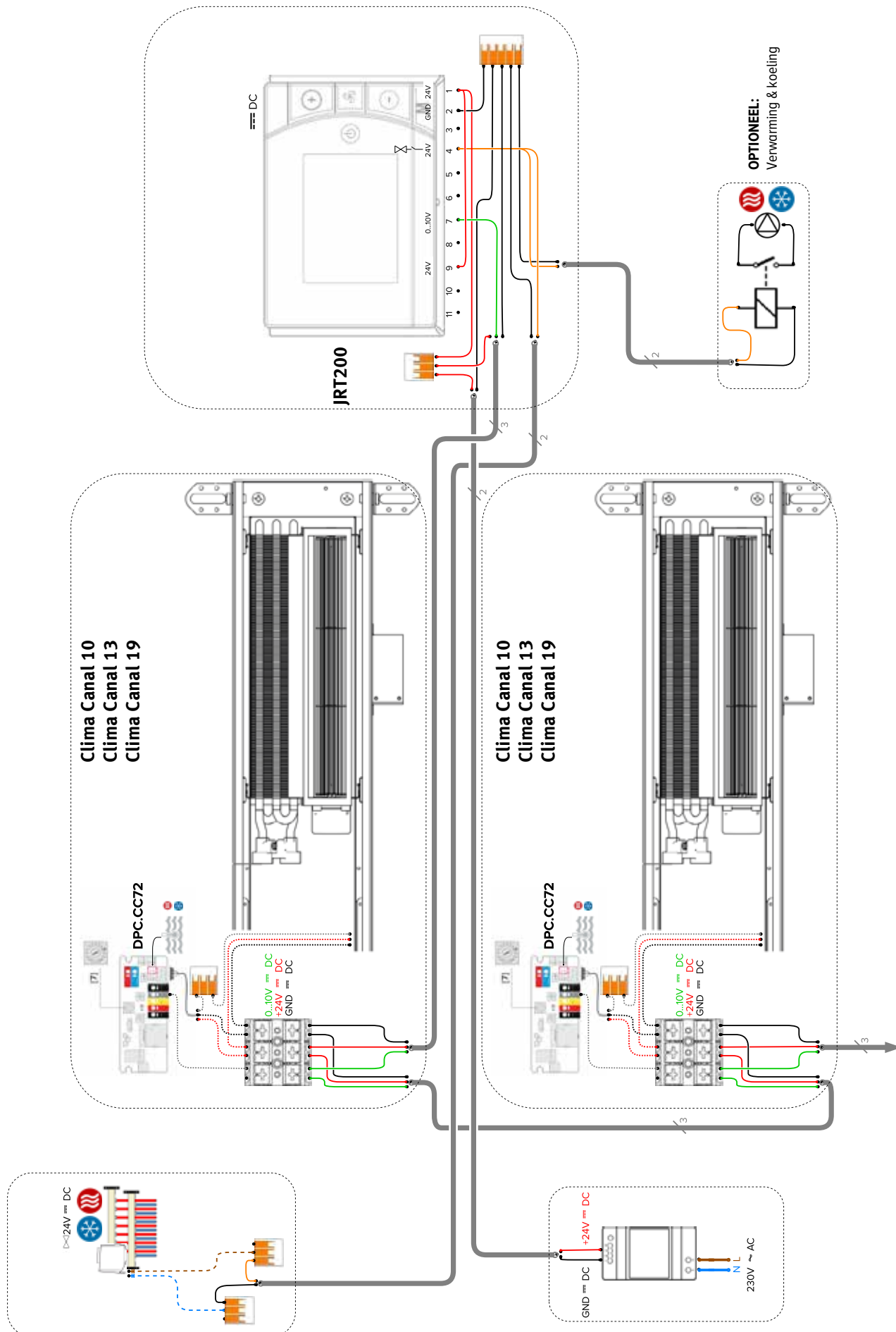

VOORBEELDSHEMA 6: CLIMA CANAL

thermoventiel buiten het toestel - 2-pijp - JDPC - 1 toestel per zone

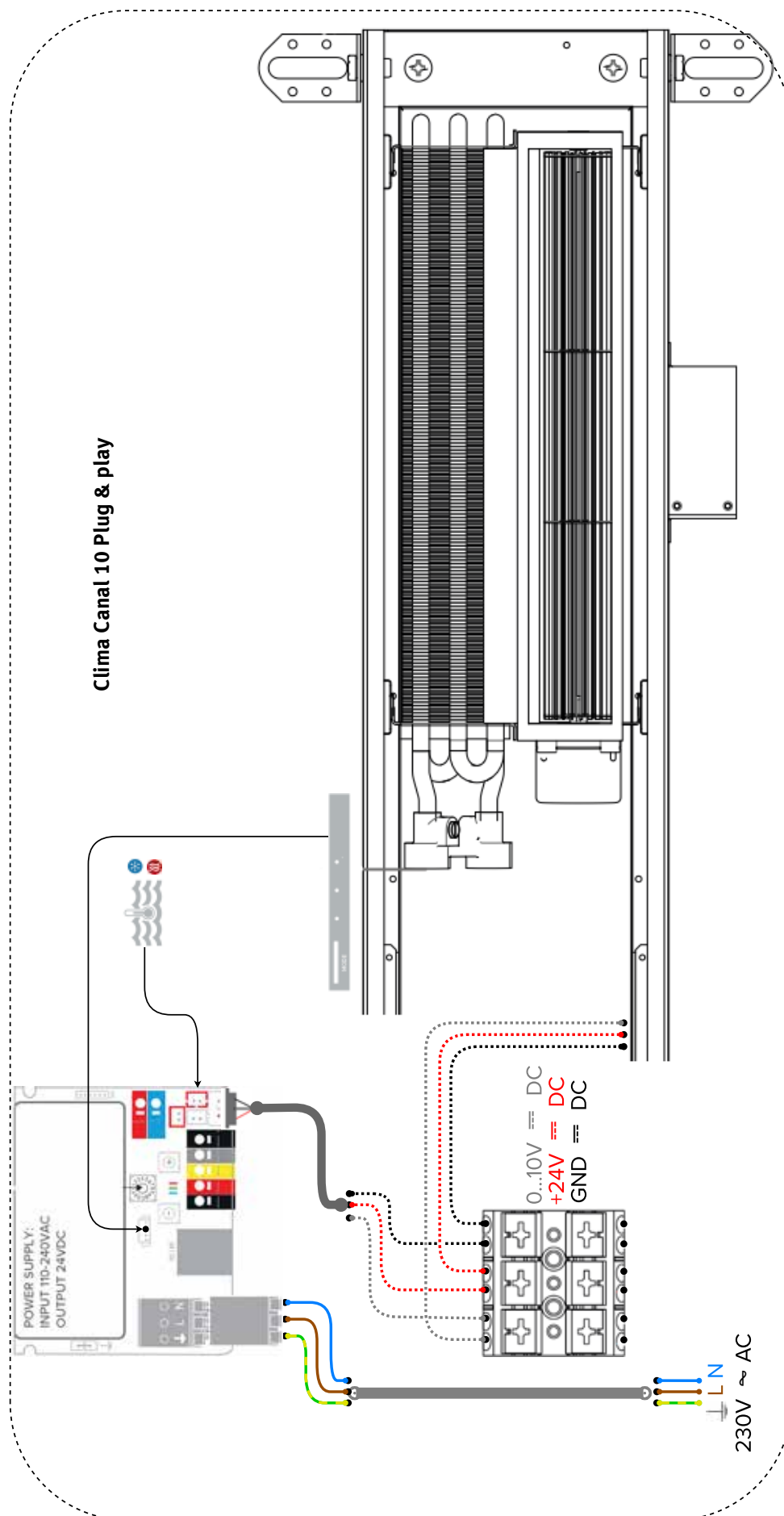

VOORBEELDSHEMA 7: CLIMA CANAL

voeding DIN-rail montage - thermostaat buiten het toestel - JRT200
- 2-pijp - temperatuurbewaking - JDPC - meerdere toestellen per zone

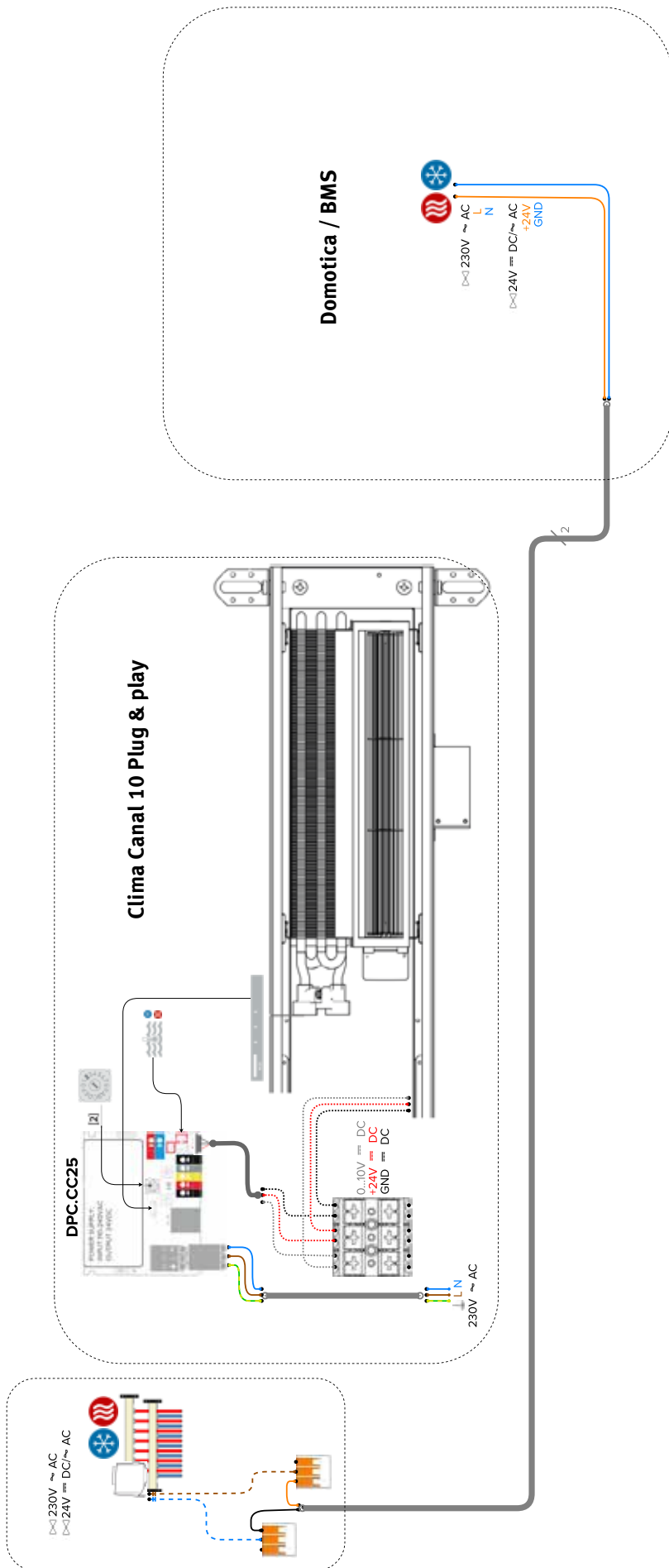

CORRECTIEFACTOREN

De opgegeven vermogens bij ΔT 50 en ΔT 30 zijn exacte waarden. ΔT 50 gemeten volgens EN16430. ΔT 30 berekend volgens EN16430. Voor alle andere ΔT geeft deze tabel een gemiddelde correctiefactor geldig voor alle afmetingen.

Op www.jaga.com/selection-tools/ kunt u berekeningstools downloaden met de exacte afgiftes. De online berekeningstools worden steeds up to date gehouden met de meest recente gegevens. Minieme afgifteverschillen tussen reeds gedrukte tabellen en de verschillende online berekeningstools zijn daarom volstrekt normaal en vallen binnen de door de norm vastgelegde toleranties.

GEMIDDELDE CORRECTIEFACTOREN DYNAMISCHE PRODUCTEN - 75/65/20°C

Kamertemperatuur: 20°C

Gemiddelde N-waarde: 1.00

	TR	65	60	55	50	45	40	35	30	25
TA										
75		1.00	0.95	0.89	0.83	0.76	0.69	0.62	0.53	0.42
70		0.95	0.90	0.84	0.79	0.72	0.66	0.58	0.50	0.39
65			0.85	0.80	0.74	0.68	0.62	0.55	0.47	0.37
60				0.75	0.70	0.64	0.58	0.51	0.43	0.34
55					0.65	0.60	0.54	0.47	0.40	0.31
50						0.55	0.49	0.43	0.37	0.28
45							0.45	0.39	0.33	0.25
40								0.35	0.29	0.22
35									0.25	0.18
30										0.14

Kamertemperatuur: 24°C

Gemiddelde N-waarde: 1.00

	TR	65	60	55	50	45	40	35	30	25
TA										
75		0.92	0.86	0.81	0.74	0.68	0.61	0.52	0.42	0.26
70		0.87	0.82	0.76	0.70	0.64	0.57	0.49	0.39	0.24
65			0.77	0.72	0.66	0.60	0.53	0.46	0.37	0.22
60				0.67	0.62	0.56	0.49	0.42	0.34	0.20
55					0.57	0.52	0.46	0.39	0.31	0.18
50						0.47	0.41	0.35	0.27	0.15
45							0.37	0.31	0.24	0.13
40								0.27	0.20	0.11
35									0.17	0.08
30										0.06

DRUKVERLIES CLIMA CANAL 08, 10 EN 10 PLUG & PLAY

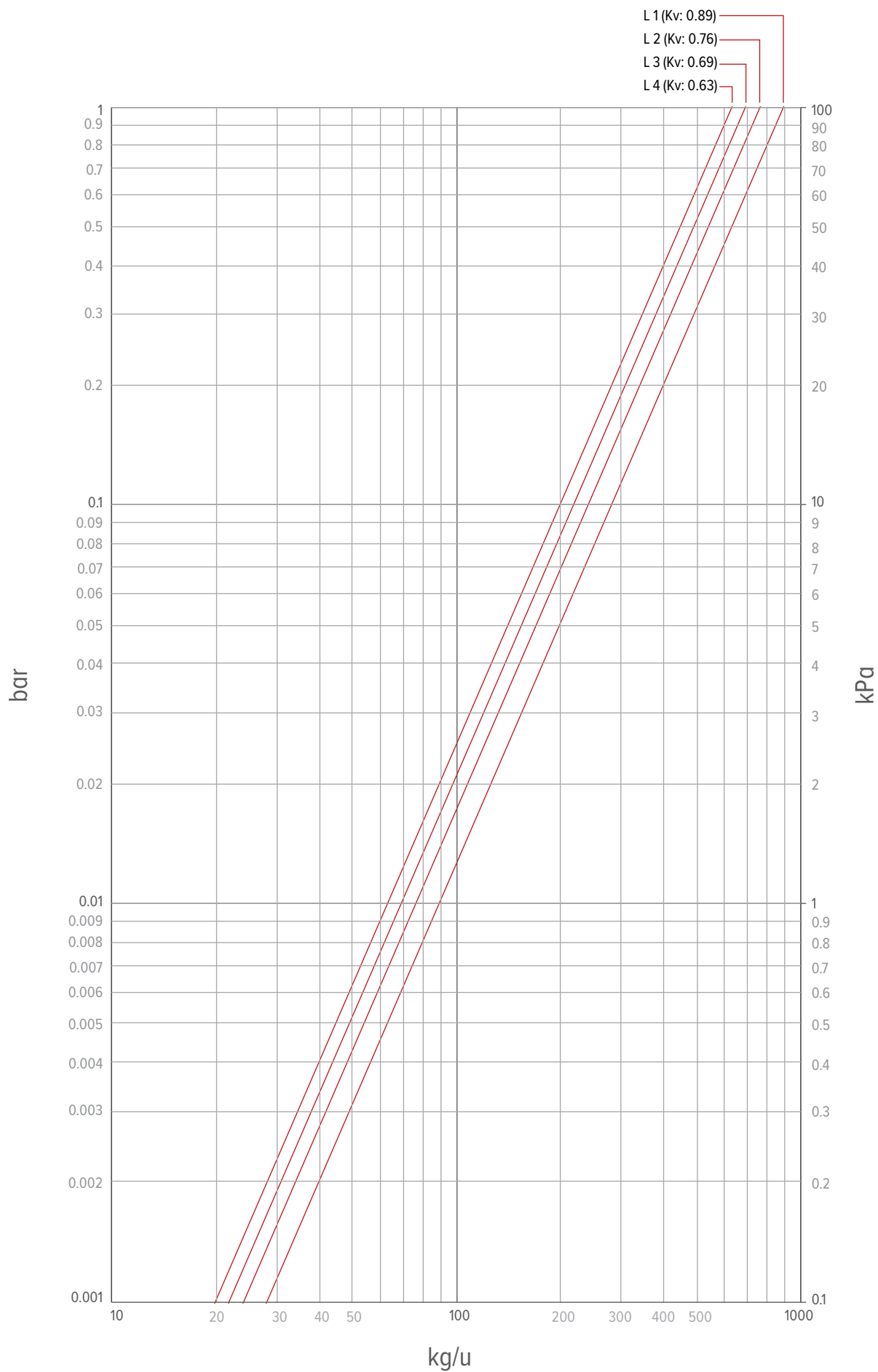

DRUKVERLIES CLIMA CANAL 13 B27 4-PIJP KOELEN

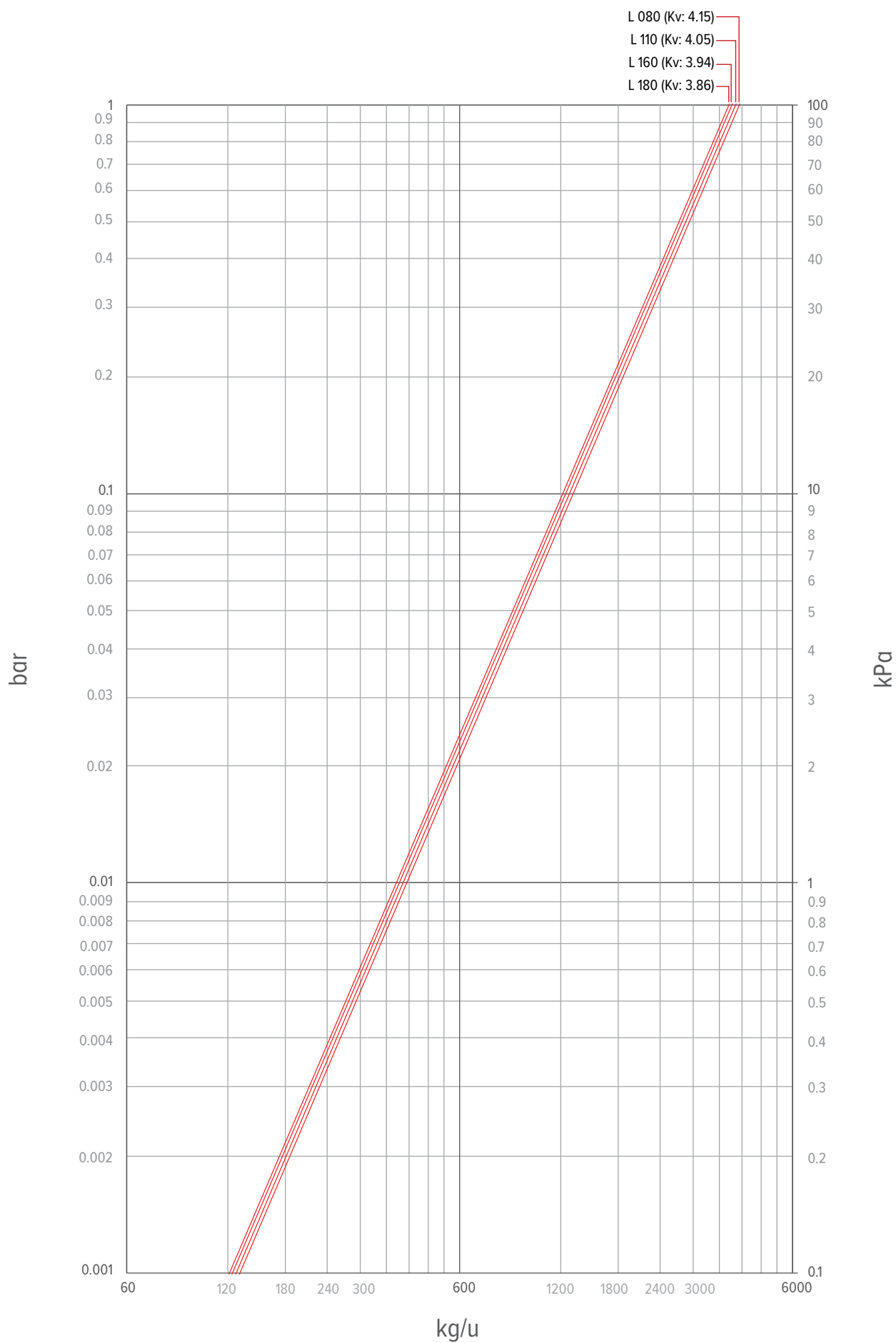

DRUKVERLIES CLIMA CANAL 13 B27 4-PIJP VERWARMEN

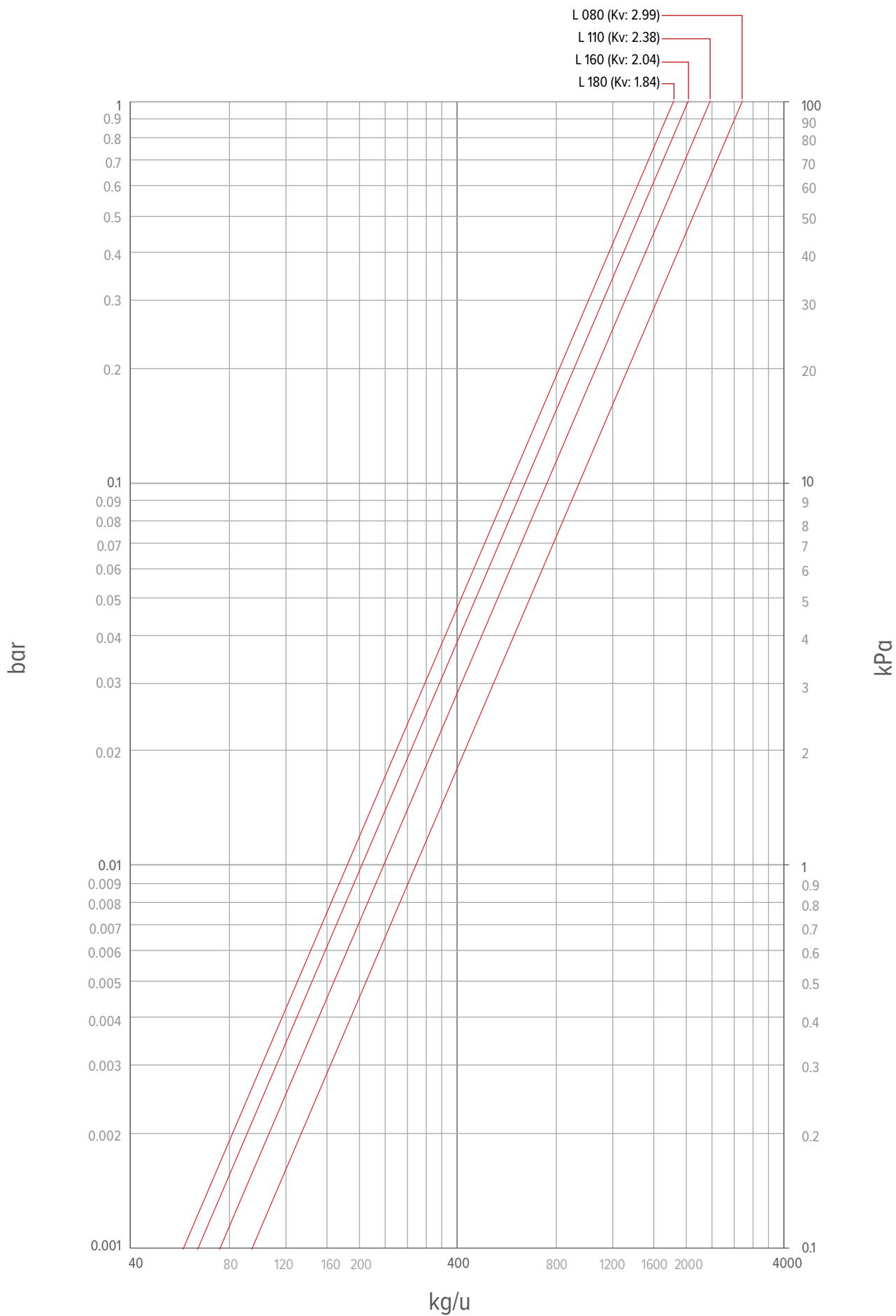

DRUKVERLIES CLIMA CANAL 13 B32 2-PIJP

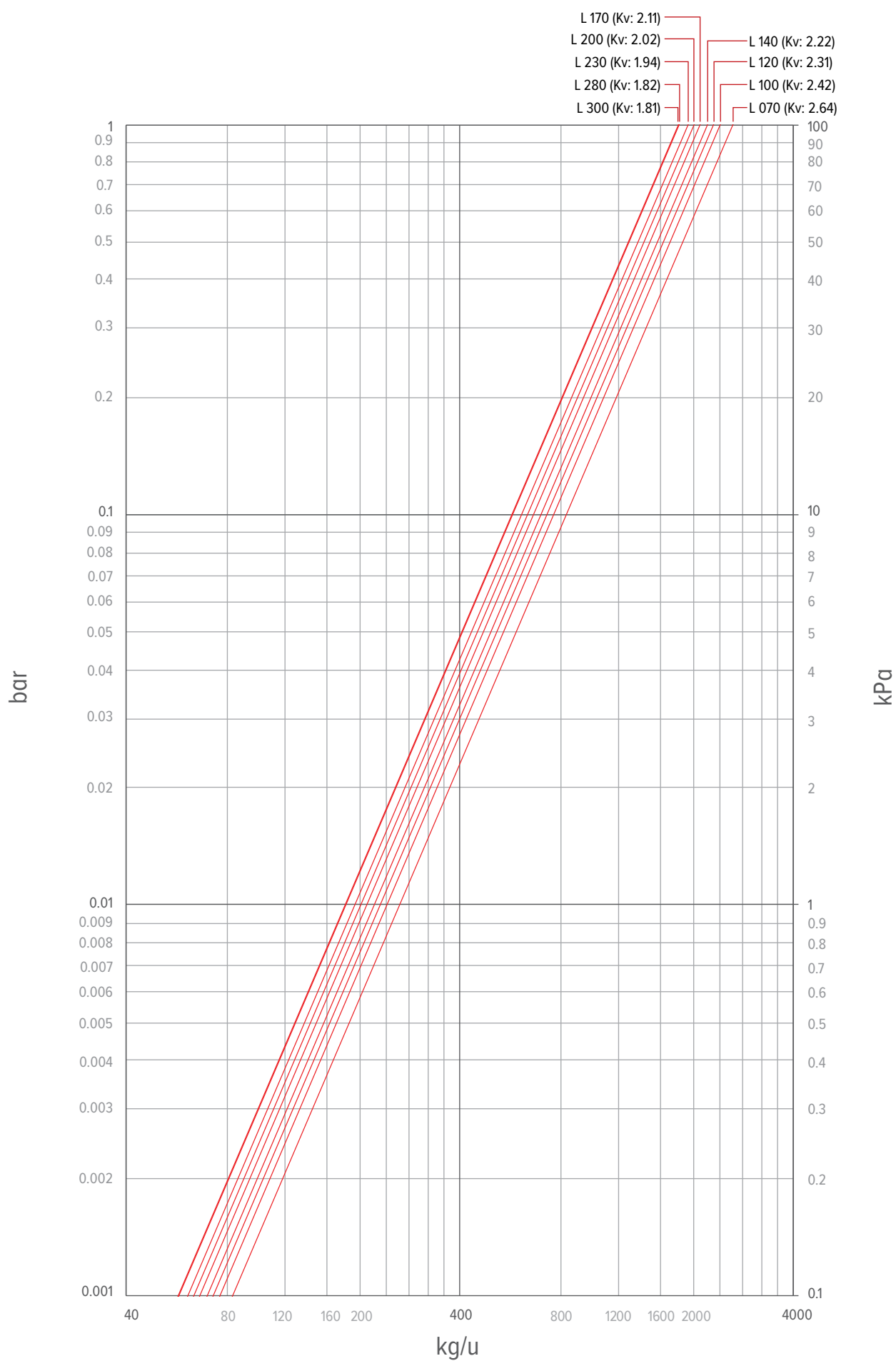

DRUKVERLIES CLIMA CANAL 13 B32 4-PIJP KOELEN

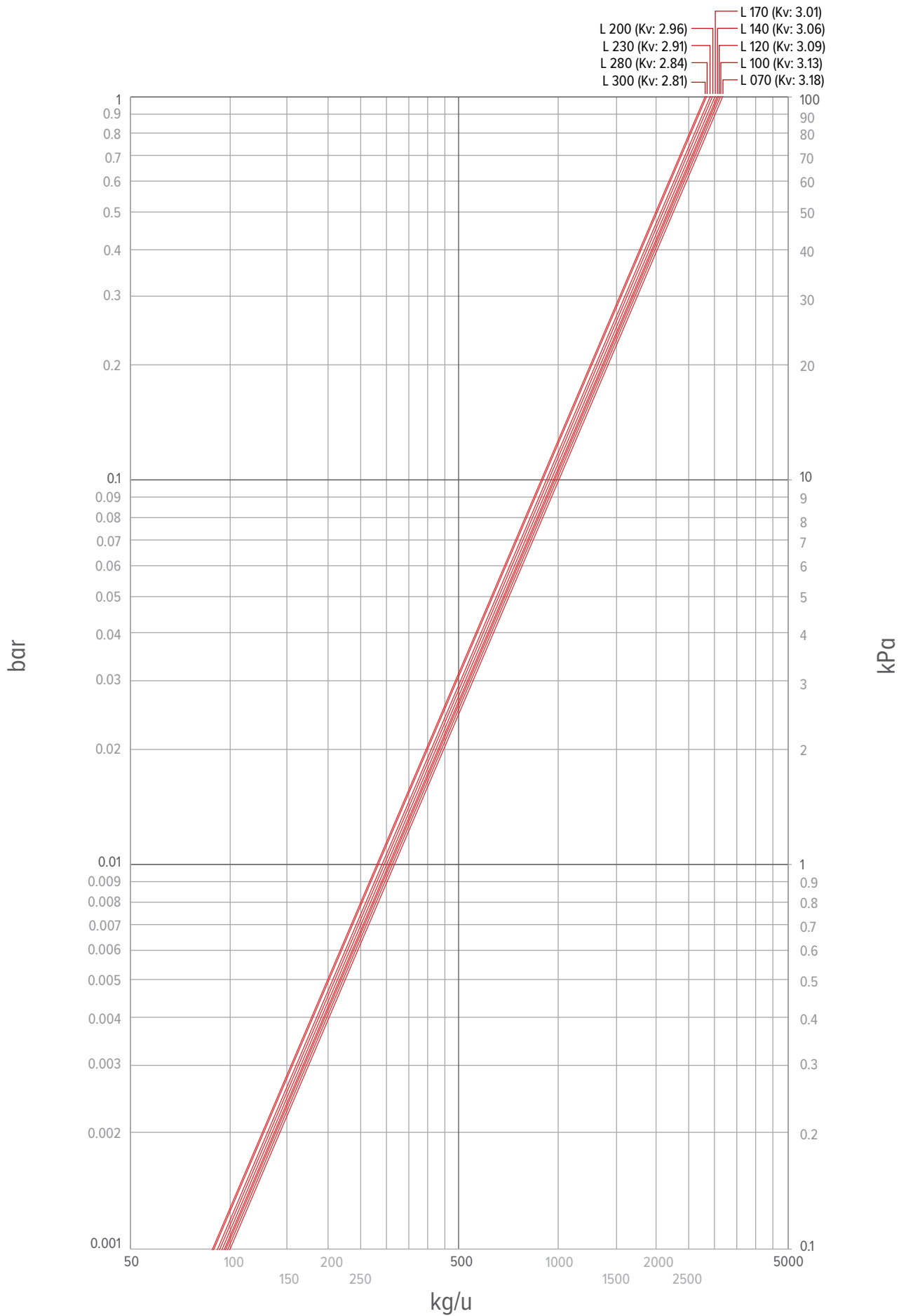

DRUKVERLIES CLIMA CANAL 13 B32 4-PIJP VERWARMEN

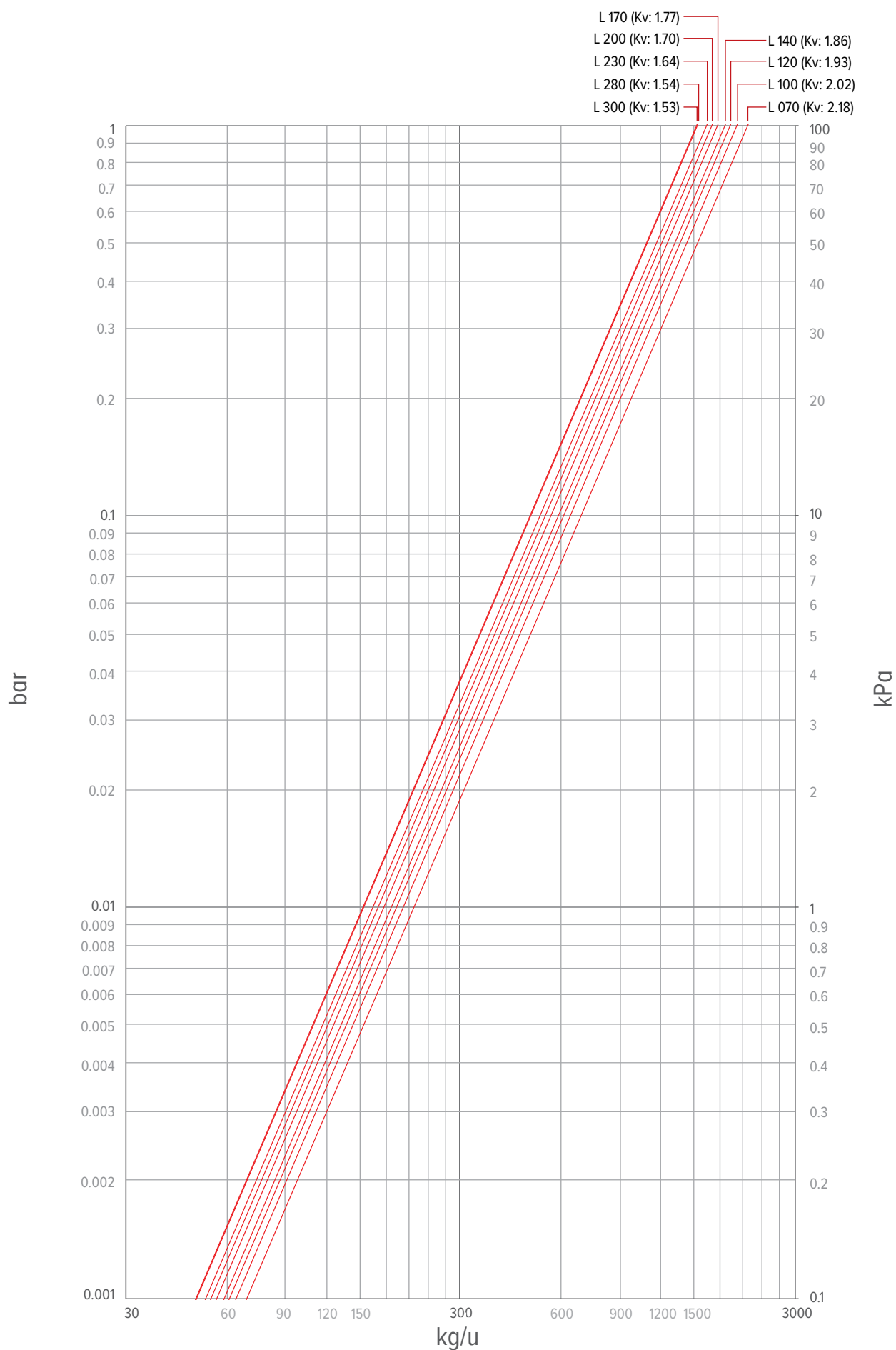

DRUKVERLIES CLIMA CANAL 19 2-PIJP

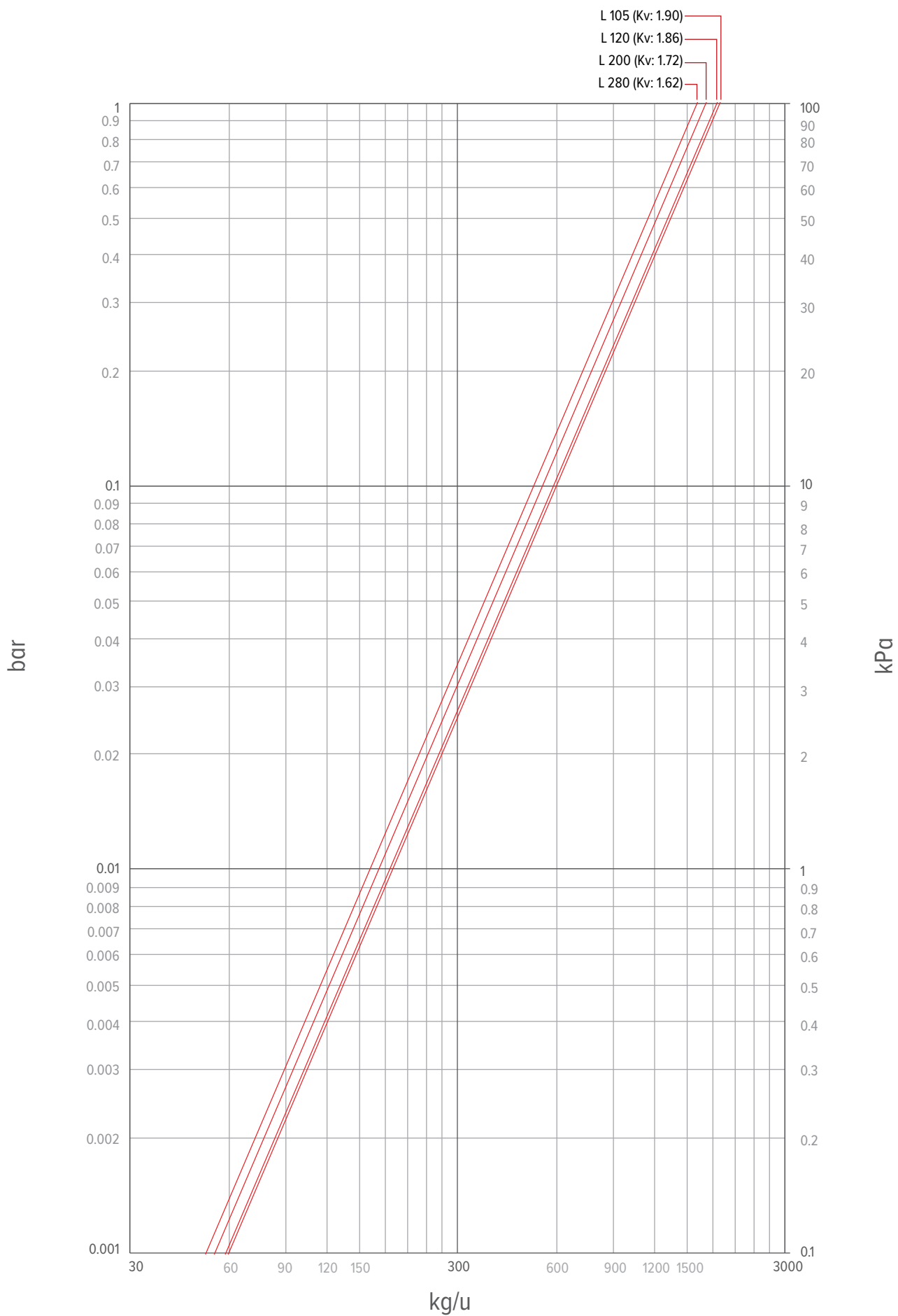

DRUKVERLIES CLIMA CANAL 19 4-PIJP KOELEN

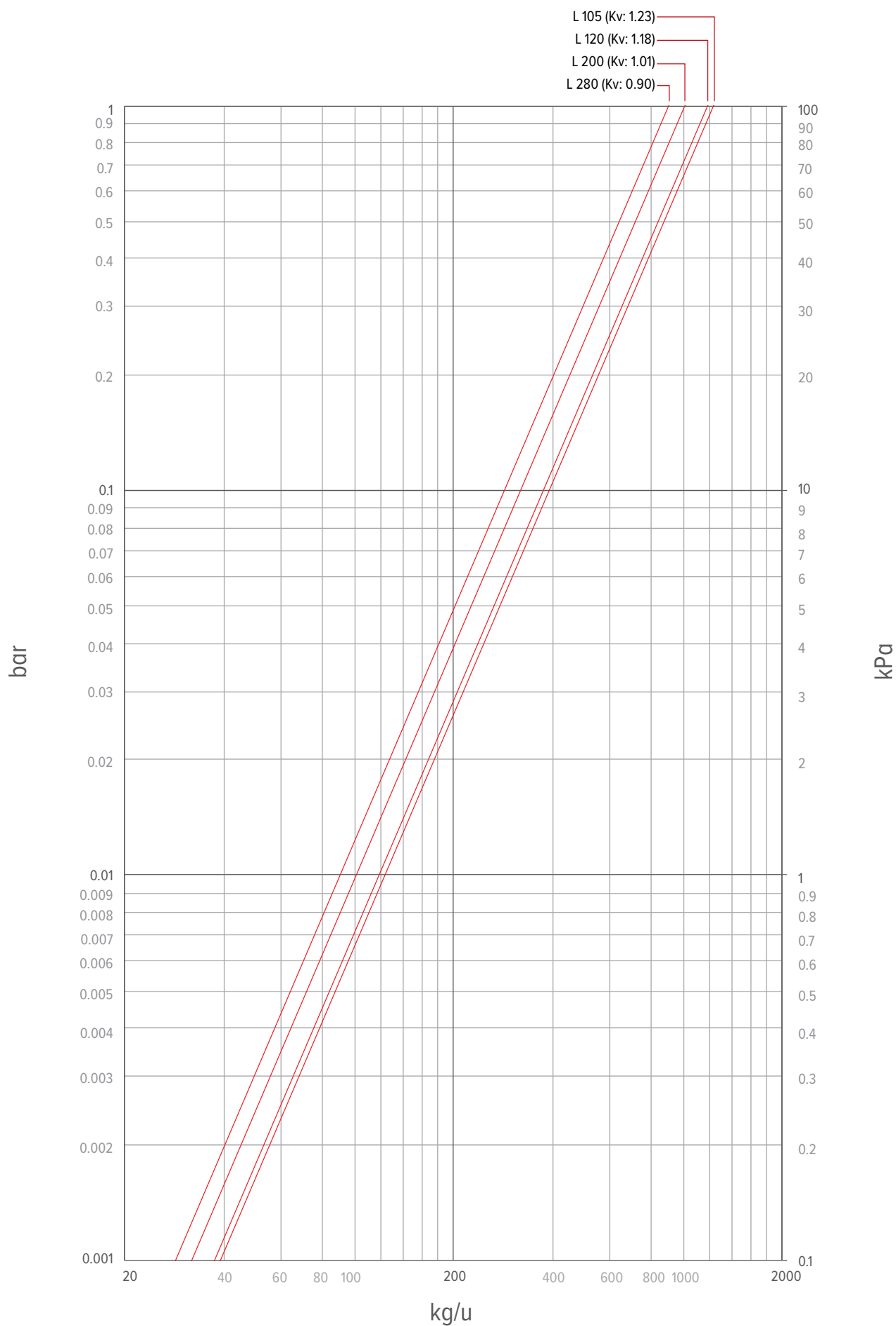

DRUKVERLIES CLIMA CANAL 19 4-PIJP VERWARMEN

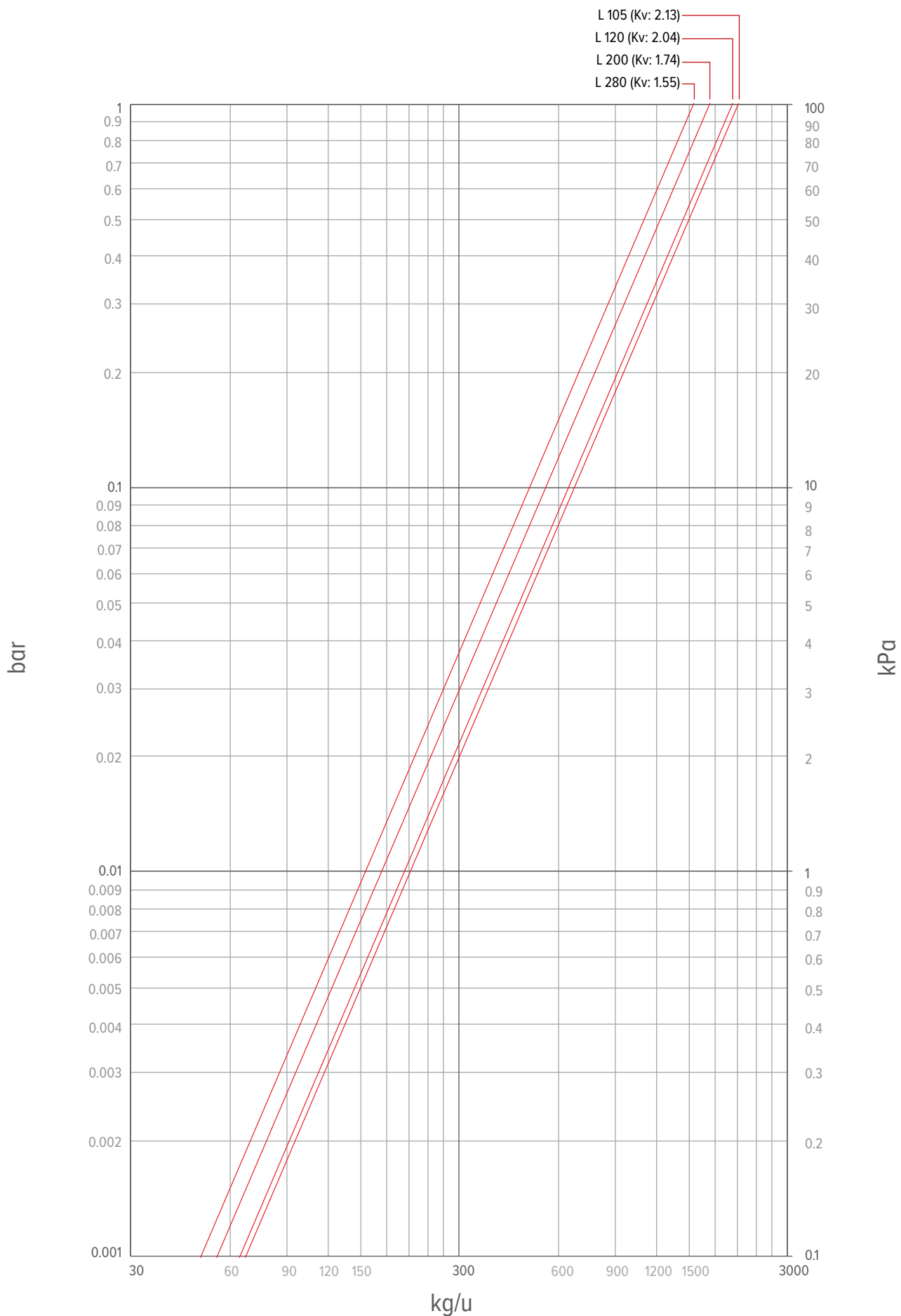







jaga CLIMATE
DESIGNERS

NEDERLAND KONVEKTCO NEDERLAND BV

Persoonlijk advies? Maak een afspraak in het Jaga adviescentrum in
's-Hertogenbosch!

+31 (0)73 631 23 60

info@jaga.nl
www.jaga.nl

BELGIË JAGA NV

Verbindingslaan 16
3590 Diepenbeek

+32 (0) 11 29 41 11

info@jaga.be
jaga.com