



## MINI CANAL PRO





# MINI CANAL PRO

<b>INHOUDSOPGAVE</b>	<b>3</b>	<b>TECHNISCHE TABEL</b>	<b>20</b>
<b>MODELOVERZICHT</b>	<b>4</b>	Hoogte 009	20
<b>INLEIDING</b>	<b>5</b>	Hoogte 012	23
<b>OVERZICHT ROOSTERS</b>	<b>6</b>	Hoogte 015	26
Buigzaam geanodiseerd aluminium roosters	6	Hoogte 020	29
Starre geanodiseerd aluminium roosters	8	<b>THERMOSTAAT</b>	<b>32</b>
Designo starre geanodiseerd aluminium roosters	9	<b>CORRECTIEFACTOREN</b>	<b>34</b>
Oprolbare geanodiseerd aluminium roosters	10	<b>RICHTLIJN VOOR HET BEPERKEN VAN STROMINGSGELUIDEN</b>	<b>35</b>
Oprolbare roestvast stalen rooster	11	<b>DRUKVERLIEZEN</b>	<b>36</b>
Oprolbare houten roosters	12	Type 04 dubbelzijdig	36
Designo oprolbare houten roosters	13	Type 05	37
<b>TECHNISCHE INFORMATIE</b>	<b>14</b>	Type 09	38
Samenstelling	14	Type 10	39
Codering	15	Type 14	40
Standaard levering	15	Type 15	41
Productoverzicht	16	Type 19	42
Afmetingen	16	Type 20	43
Plaatsing	16		
Werkingsprincipe	16		
Rooster Overzicht	17		
Toebehoren	18		
Waterzijdige aansluiting	19		

Wilt u andere hoogtematen? Kies dan voor de Mini Canal!

Wilt u ook Light Cooling? Kies dan voor de Mini Canal Hybrid.

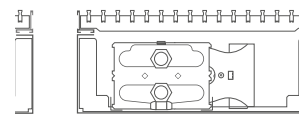
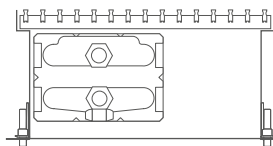
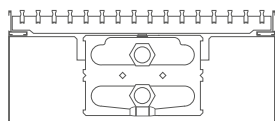

	MINI CANAL	MINI CANAL PRO	MINI CANAL HYBRID
<b>WERKINGSPRINCIPE</b>	natuurlijke convectie	natuurlijke convectie	convectie met ventilator-units
<b>AFMETINGEN</b>			
Hoogte (in cm)	009 - 011 - 014 - 019	009 - 012 - 015 - 020	014
Breedte (in cm)	14 - 18 - 26 - 34 - 42	14 - 18 - 23 - 30 - 38	26 - 34 - 42
Lengte (in cm)	070 - 130 (in stappen van 10 cm) 150 - 490 (in stappen van 20 cm)	070 - 130 (in stappen van 10 cm) 150 - 490 (in stappen van 20 cm)	070 - 130 (in stappen van 10 cm) 150 - 310 (in stappen van 20 cm)
<b>AFGIFTES</b>			
(75/65/20°C) Watt	76 - 4184	84 - 4407	517 - 8779
(16/18/27°C) Watt	-	-	49 - 380
<b>WATERZIJDIGE AANSLUITING</b>			
Dubbelzijdige aansluiting	B14 H009 & B14 H011	B14 H009 & B14 H012	-
Enkelzijdige aansluiting			✓
hoogte	009 011 014 019	hoogte 009 012 015 020	
breedte 14	- - ✓ ✓	breedte 14 - - ✓ ✓	
breedte 18	✓ ✓ ✓ ✓	breedte 18 ✓ ✓ ✓ ✓	
breedte 26	✓ ✓ ✓ ✓	breedte 23 ✓ ✓ ✓ ✓	
breedte 34	✓ ✓ ✓ ✓	breedte 30 ✓ ✓ ✓ ✓	
breedte 42	✓ ✓ ✓ ✓	breedte 38 ✓ ✓ ✓ ✓	
<b>ELEKTRISCHE AANSLUITING</b>			
Voeding 230 VAC	-	-	optioneel
Voeding 24 VDC	-	-	optioneel
<b>TOEBEHOREN</b>			
Verankeringen	✓	-	✓
Luchtverversing	optioneel	optioneel	optioneel
Afdekplaat	optioneel	✓	optioneel
Akoestische strip	optioneel	optioneel	optioneel
Hoogteregeling 0 - 4.5 cm	optioneel	✓	optioneel
Hoogteregeling 4.5 - 10 cm	optioneel	optioneel	optioneel
Bodemisolatie	optioneel	optioneel	optioneel
3-zijdige isolatie	optioneel	optioneel	optioneel
<b>ROOSTER</b>			
Starre aluminium roosters	✓	✓	✓
Designo starre aluminium roosters	✓	✓	✓
Oprolbare aluminium roosters	✓	✓	✓
Oprolbare roestvast stalen roosters	✓	✓	✓
Oprolbare houten roosters	✓	✓	✓
Designo oprolbare houten roosters	✓	✓	✓
Buigzaam aluminium roosters	-	✓	-

## MINI CANAL PRO

### COMPACTE AFMETINGEN EN KLEINE INBOUWDIEPTE

Voor grote vensteroppervlakken in woonruimtes en wintertuinen, maar ook voor etalages en kantoren. Met een hoogte vanaf 9 centimeter is Mini Canal Pro zelfs geschikt voor etages en zwevende vloeren. Verborgen onder het rooster zit een supersnel Low-H<sub>2</sub>O element. Het volledige binnenwerk is "onzichtbaar" donkergrijs gelakt. Het enige wat nog opvalt is het begaanbare afdekrooster, dat perfect aan het interieur kan aangepast worden.

- hoogte vanaf 9 cm
- kant en klaar geleverd
- diverse roosters voor elk interieur
- Een perfect geregelde comforttemperatuur
- Low-H<sub>2</sub>O technologie met ultrageleidende en ultrasnelle warmtewisselaar voor een lager energieverbruik en een maximale warmte-afgifte
- 30 jaar garantie op warmtewisselaar





## BUIGZAAM GEANODISEERD ALUMINIUM ROOSTERS

Aluminium paneelrooster met aerodynamisch gevormde dwarsgeplaatste profielen, gevat in zwarte trillingsvrije EPDM, roosterhouders EPDM rubber hardheid 85.

### EIGENSCHAPPEN

- standaard voorzien om een doorlopende montage mogelijk te maken
- geluidsisolerende EPDM rubberen houders
- ontwikkeld voor een gemakkelijk onderhoud van de toestellen / de aluminium profielen zijn onderhoudsarm
- milieuvriendelijk gelakt met krasvaste poedercoating met hoge UV-bestendigheid
- doorlaat: 60%
- geen correctiefactor op afgiftetabellen

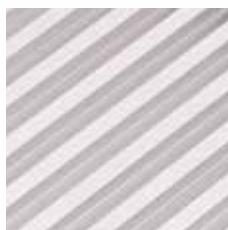
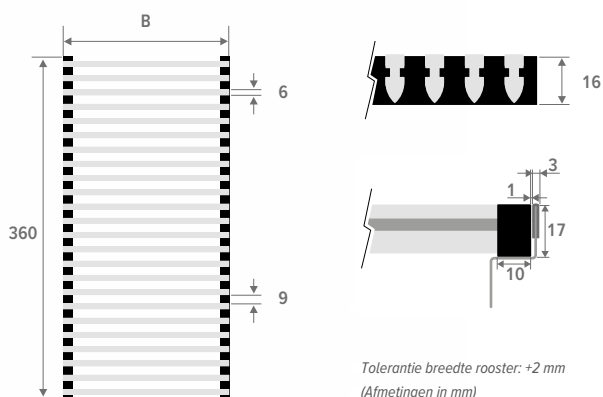

**BNA**

Alu. natuur

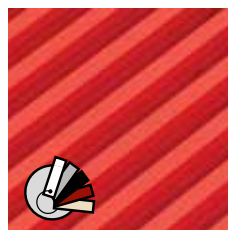

**BNC/XXX** Alu. gelakt

 Onze roosters zijn verkrijgbaar in alle kleuren, met uitzondering van Zandstraalgrijs 001. Bij intensief gebruik (plaatsing in circulatieruimtes, bijvoorbeeld voor schuiframen en deuren) is slijtage vanzelfsprekend onvermijdelijk.

## MINI CANAL PRO





## STARRE GEANODISEERD ALUMINIUM ROOSTERS

Star geanodiseerd aluminium rooster met inleggram in dezelfde kleur.

### EIGENSCHAPPEN

- milieuvriendelijk gelakt met krasvaste poedercoating met hoge UV-bestendigheid
- doorlaat: 75%
- geen correctiefactor op afgiftetabellen

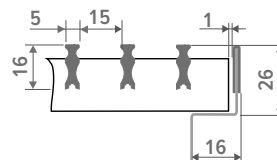
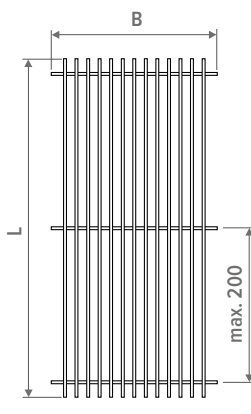

De breedte van het rooster is 4 mm kleiner en de lengte is 2 mm kleiner dan, de breedte en lengte van de Mini Canal Pro.

Tolerantie breedte rooster: +2 mm  
(Afmetingen in mm)

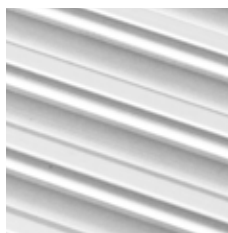

**SNA** Alu. natuur

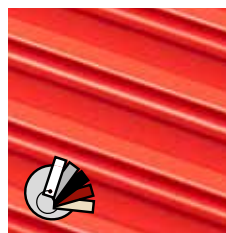

**SNC/XXX** Alu. gelakt

⚠️ Onze roosters zijn verkrijgbaar in alle kleuren, met uitzondering van Zandstralgrijs 001. Bij intensief gebruik (plaatsing in circulatieruimtes, bijvoorbeeld voor schuiframen en deuren) is slijtage vanzelfsprekend onvermijdelijk.



**SBL** Zwart



**SDB** Donkerbruin



**SBR** Messingkleur



## DESIGNO STARRE GEANODISEERD ALUMINIUM ROOSTERS

Star geanodiseerd aluminium rooster, uitvoering Designo met verkorte tussenafstand. Integraam in dezelfde kleur.

### EIGENSCHAPPEN

- milieuvriendelijk gelakt met krasvaste poedercoating met hoge UV-bestendigheid
- doorlaat: 62.5%
- correctiefactor op afgiftetabellen: 0.97

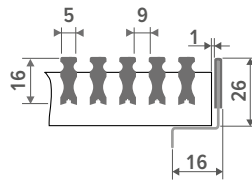
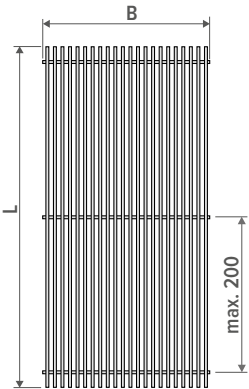

De breedte van het rooster is 4 mm kleiner en de lengte is 2 mm kleiner dan, de breedte en lengte van de Mini Canal Pro.

Tolerantie breedte rooster: +2 mm  
(Afmetingen in mm)



**DNA** Alu. natuur

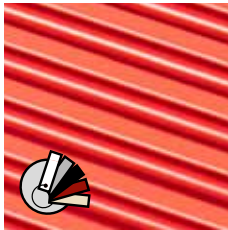

**DNC/XXX** Alu. gelakt

**!** Onze roosters zijn verkrijgbaar in alle kleuren, met uitzondering van Zandstraalgrijs 001. Bij intensief gebruik (plaatsing in circulatieruimtes, bijvoorbeeld voor schuiframen en deuren) is slijtage vanzelfsprekend onvermijdelijk.



**DBL** Zwart



**DDB** Donkerbruin

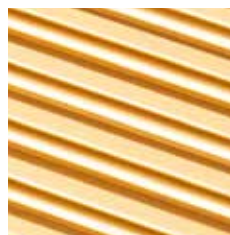

**DBR** Messingkleur

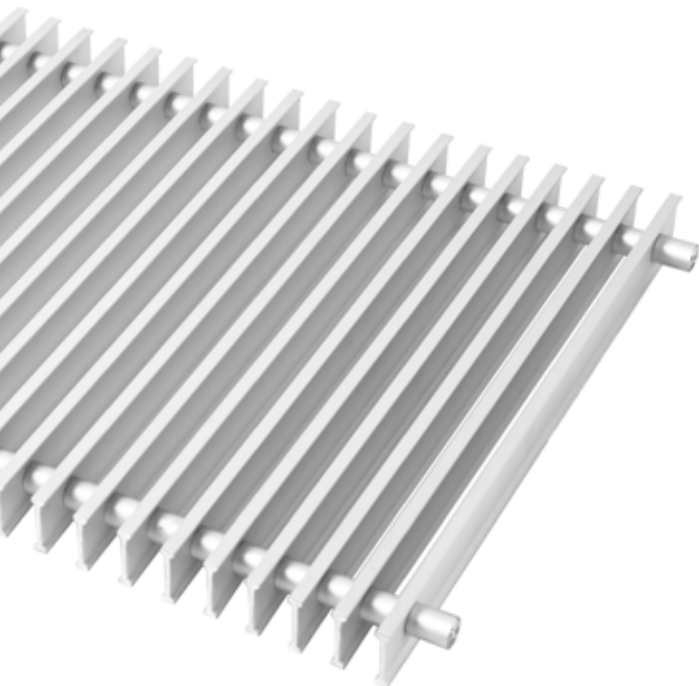

## OPROLBARE GEANODISEERD ALUMINIUM ROOSTERS

Oprolbaar geanodiseerd aluminium rooster met inleggram in dezelfde kleur.

### EIGENSCHAPPEN

- milieuvriendelijk gelakt met krasvaste poedercoating met hoge UV-bestendigheid
- doorlaat: 70%
- geen correctiefactor op afgiftetabellen

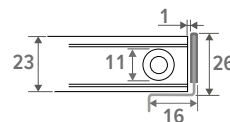
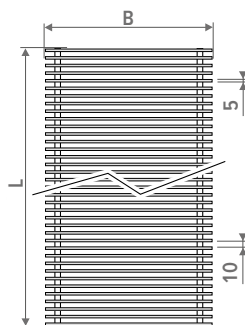

*De breedte van het rooster is 4 mm kleiner en de lengte is 2 mm kleiner dan, de breedte en lengte van de Mini Canal Pro.*

*Tolerantie breedte rooster: +2 mm  
(Afmetingen in mm)*

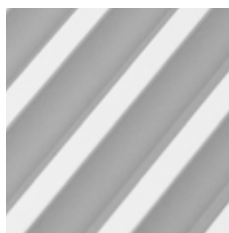

**RNA** Alu. natuur



**RBL** Zwart



**RDB** Donkerbruin

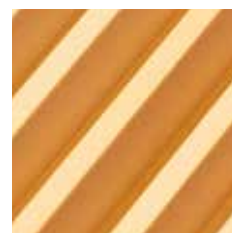

**RBR** Messingkleur

## OPROLBARE ROESTVAST STALEN ROOSTER

Oprolbaar rooster en tussenstukjes in roestvast edelstaal 1.4301 en met geanodiseerd natuurkleurig aluminium inlegraam. Maximum lengte 6 meter.

### EIGENSCHAPPEN

- milieuvriendelijk gelakt met krasvaste poedercoating met hoge UV-bestendigheid
- doorlaat: 60%
- correctiefactor op afgiftetabellen 0.96

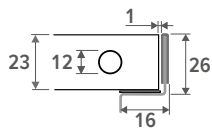
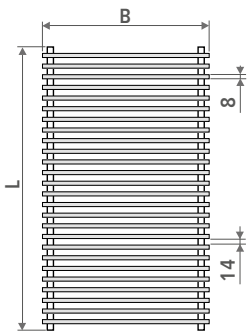
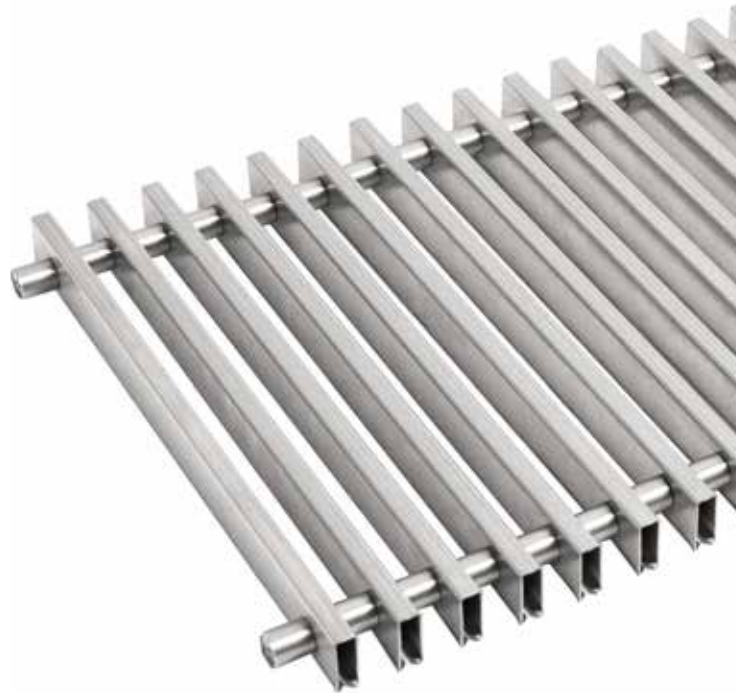

Tolerantie breedte rooster: +2 mm  
(Afmetingen in mm)



**RSS** Roestvast staal

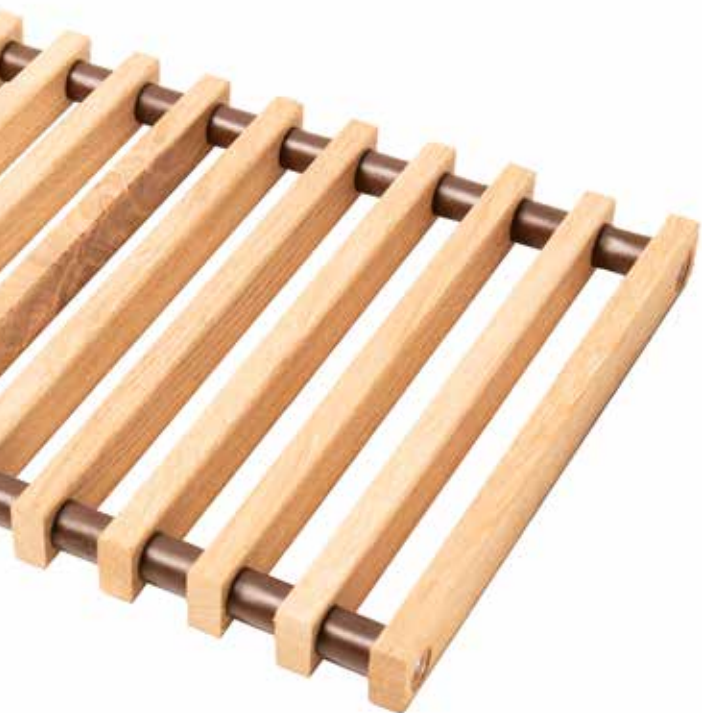

## OPROLBARE HOUTEN ROOSTERS

Oprolbaar onbehandeld of gevernist houten rooster met donkerbruine kunststof tussenstukjes. Inlegraam in bruin geanodiseerd aluminium.

### EIGENSCHAPPEN

- milieuvriendelijk gelakt met krasvaste poedercoating met hoge UV-bestendigheid
- doorlaat: 63%
- correctiefactor op afgifтетabellen 0.97

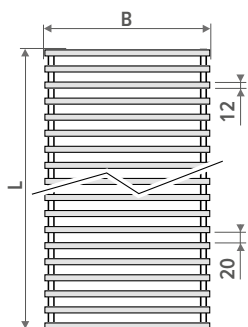

### BREEDTE ROOSTER ≤ 40.8 CM

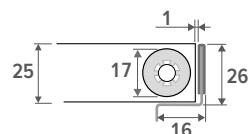

*De breedte van het rooster is 4 mm kleiner en de lengte is 2 mm kleiner dan, de breedte en lengte van de Mini Canal Pro.*

*Tolerantie breedte rooster: +2 mm  
(Afmetingen in mm)*

## NATUURLIJKE HOUTEN OPROLBARE ROOSTERS



**RON** Eik natuur    **RBN** Beuk natuur    **RMN** Merbau natuur

## GEVERNISTE HOUTEN OPROLBARE ROOSTERS



**ROV** Eik gevernist    **RBV** Beuk gevernist    **RMV** Merbau gevernist

## DESIGNO OPROLBARE HOUTEN ROOSTERS

Oprolbaar onbehandeld of gevernist houten rooster, uitvoering Designo met verkorte tussenafstand en natuurkleur aluminium tussenstukjes. Inlegraam in natuurkleurig geanodiseerd aluminium.

### EIGENSCHAPPEN

- milieuvriendelijk gelakt met krasvaste poedercoating met hoge UV-bestendigheid
- doorlaat: 52%
- correctiefactor op afgiffetabellen: 0.93

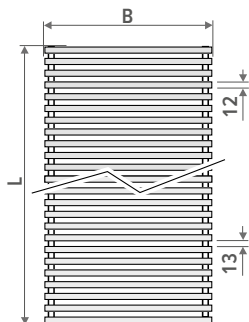

### BREEDTE ROOSTER ≤ 40.8 CM

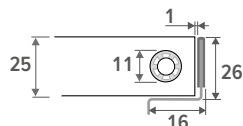

*De breedte van het rooster is 4 mm kleiner en de lengte is 2 mm kleiner dan, de breedte en lengte van de Mini Canal Pro.*

*Tolerantie breedte rooster: +2 mm  
(Afmetingen in mm)*

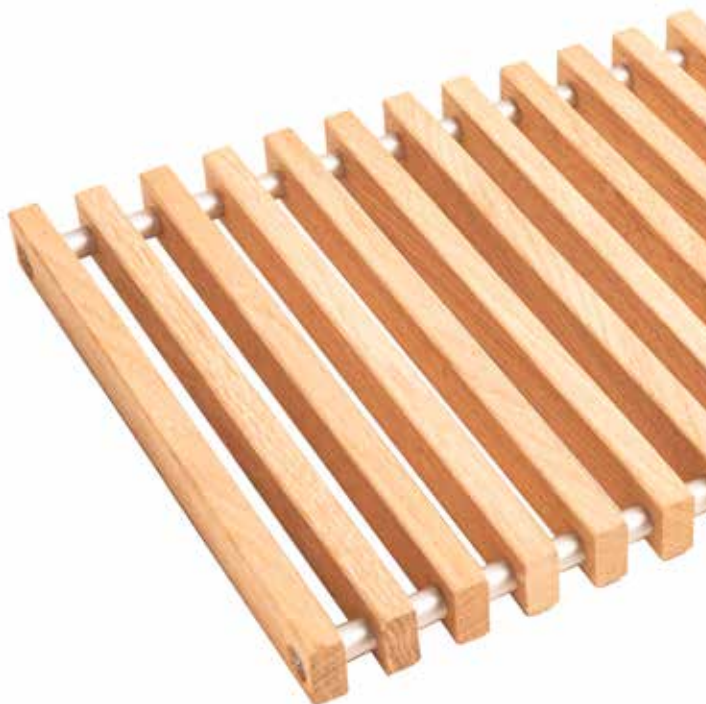

## DESIGNO NATUURLIJKE HOUTEN OPROLBARE ROOSTERS



**DON** Eik natuur    **DBN** Beuk natuur    **DMN** Merbau natuur

## DESIGNO GEVERNISTE HOUTEN OPROLBARE ROOSTERS



**DOV** Eik gevernist    **DBV** Beuk gevernist    **DMV** Merbau gevernist

## AFDEKPLAAT

beschermt de put tegen vervuiling en beschadigingen tijdens de bouwwerken

## ROOSTER

aluminium en houten roosters in verschillende kleuren en materialen



Starre aluminium roosters

Designo starre aluminium roosters

alu. natuur rooster

Oprolbare aluminium roosters

Oprolbare roestvast stalen roosters

Oprolbare houten roosters

Designo oprolbare houten roosters

## LOW-H<sub>2</sub>O WARMTEWISSELAAR

De Low-H<sub>2</sub>O warmtewisselaar is de hyperreactieve, aluminium en koper motor van de ecologische Jaga producten.



## METALEN AFDEKPLAAT

ter afscherming van de aansluitingen

## ONTLUCHTER

## AFDICHTSTOPPEN

voor de aansluitopeningen, uit zwart kunststof

## VOORGEPERFOREERD UITBREEKSYSTEEM

voor aansluitingen standaard voorzien om een doorlopende montage mogelijk te maken

## WATERZIJDIGE & ELEKTRISCHE AANSLUITING

## BEHUIZING MET RVS ROOSTERDRAGER

uit elektrolytisch verzinkte staalplaat donkergrijs gelakt RAL 7024

## OPTIE

mondstuk(ken) voor ventilatiekanaal

## OPTIE

eenvoudige hoogteregeling met stelschroeven en winkelhaken voor ongelijke vloeren. Voorzien van geluidsontkoppeling.

## BESTELCODE MINI CANAL PRO

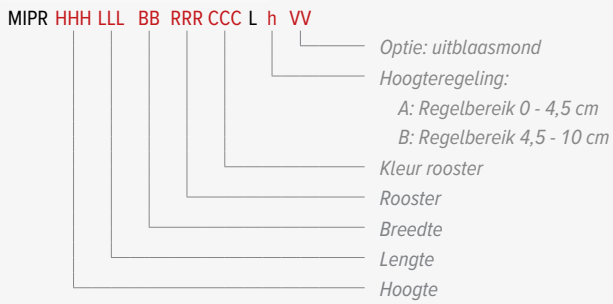

## STANDAARD LEVERING

Volledig voormonteerde, donkergrijs gelakte vloerput met:

- Low-H<sub>2</sub>O warmtewisselaar, met vuilafstotende en stofwerende laklaag in grafietgrijs (RAL 7024)
- behuizing met RVS roosterdrager
- ontluchter(s) 1/8" en aftapstop(pen) 1/2"
- metalen afdekplaat ter afscherming van de aansluitingen
- rooster
- hoogteregeling 0 - 4,5 cm (standaard), voorzien van geluidsontkoppeling, hoogteregeling 4 - 10 cm (op aanvraag)
- standaard voorzien om een doorlopende montage mogelijk te maken
- afdekplaat, beschermt de put tegen vervuiling en beschadigingen tijdens de bouwwerken

## HOOGTE / BREEDTE

HOOGTE	BREEDTE	14	18	23	30	38
009		✓	✓	✓	✓	✓
012		✓	✓	✓	✓	✓
015		✓	✓	✓	✓	✓
020		-	-	✓	✓	✓

## LENGTE

070 cm tot 490 cm

## ROOSTER



## KLEUR ROOSTER

Onze roosters zijn verkrijgbaar in alle kleuren, met uitzondering van Zandstraatgrijs 001. Bij intensief gebruik (plaatsing in circulatieruimtes, bijvoorbeeld voor schuiframen en deuren) is slijtage vanzelfsprekend onvermijdelijk.

## HOOGTEREGELING



- A Regelbereik 0 - 4,5 cm
- B Regelbereik 4,5 - 10 cm

## OPTIE

### Uitblaasmond



# MINI CANAL PRO

## PRODUCTOVERZICHT (in cm)

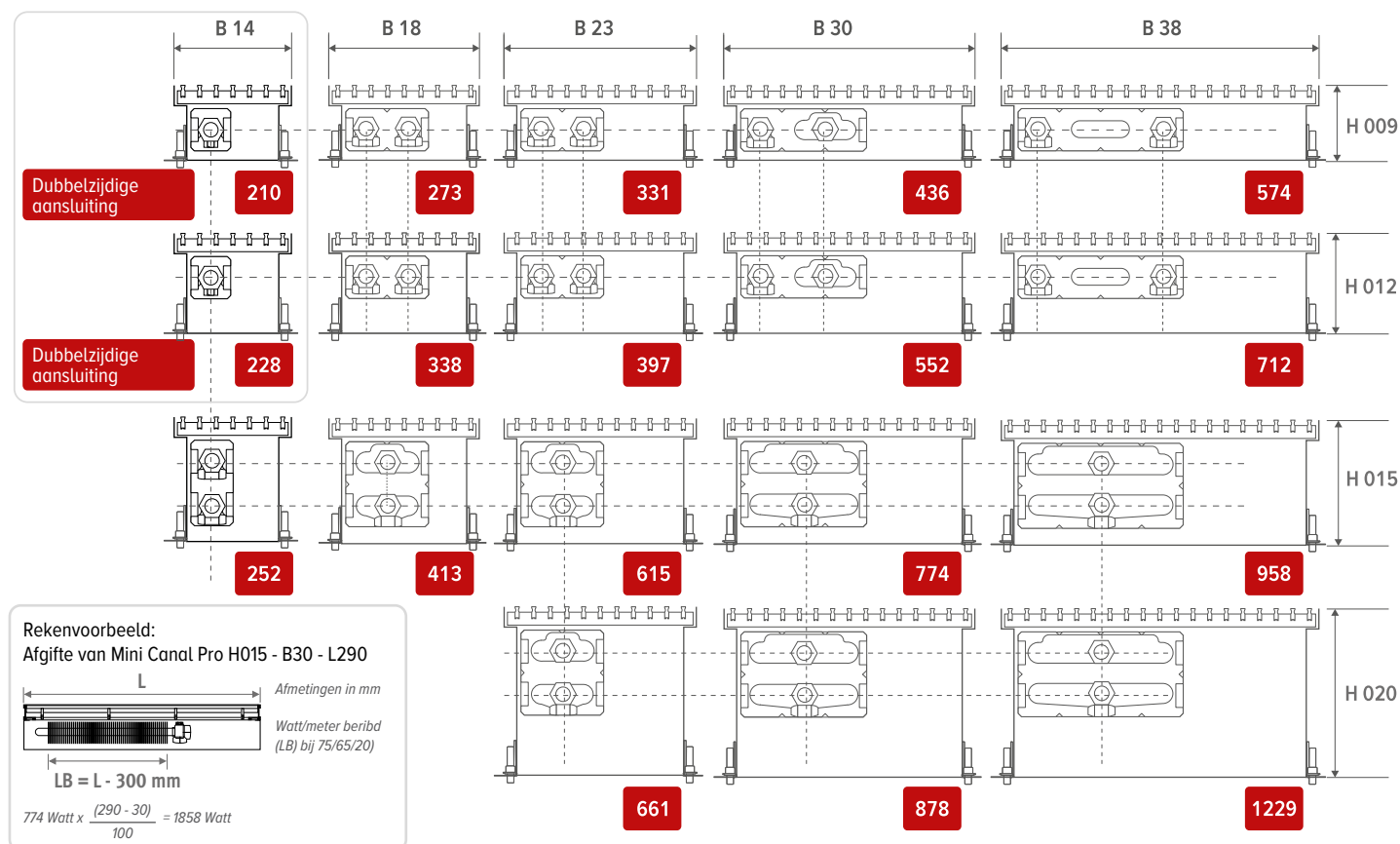

## AFMETINGEN (in mm)

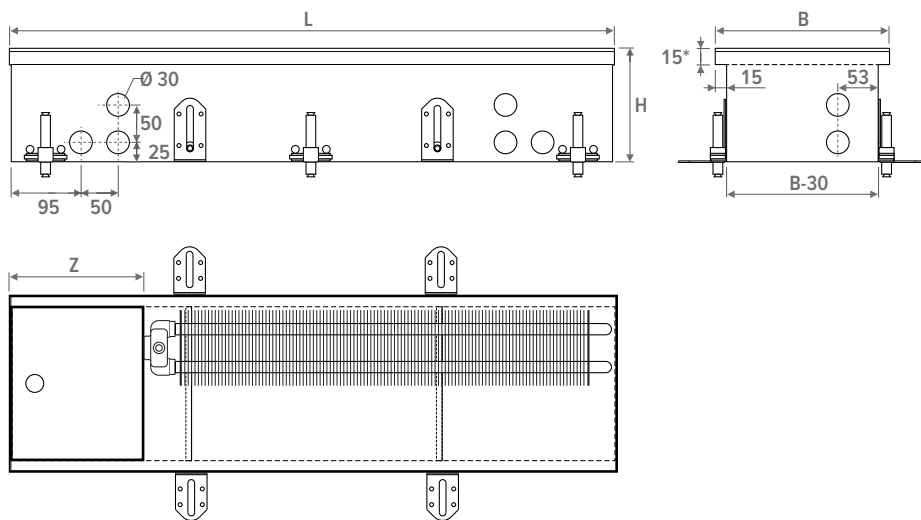

## PLAATSING

- waterpas op afgewerkte vloerhoogte positioneren door middel van de verankeringssijzers of de optionele hoogteregelingen
- de leidingen doorvoeren en de doorvoeropeningen afdichten
- eventueel een extra buis voorzien voor de afstandsbediende thermostaatkop
- installatie op druk testen
- vloer verder afwerken

## WERKINGSPRINCIPE

De neerwaartse koude luchtstroming bij glaswanden zorgt vaak voor een onbehaaglijk comfortgevoel. Mini Canal zorgt voor een warme-luchtgordijn: de koude luchtlaag van het raam en deze tegen de vloer worden aangezogen, opgewarmd en vermengd met de warmere bovenlucht, waardoor een evenwichtige en gelijkmatige comforttemperatuur wordt bereikt.





# MINI CANAL PRO

# ROOSTER OVERZICHT

## CATEGORIE 1



**SNA**  
Star alu. natuur



**SBR**  
Star alu.  
Messingkleur

## CATEGORIE 2



**DNA**  
Designo  
Star alu. natuur

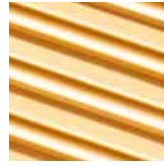

**DBR**  
Designo Star alu.  
Messingkleur



**DDB**  
Designo Star alu.  
Donkerbruin

## CATEGORIE 3



**DMV**  
Designo  
Oprolbaar houten  
Merbau gevernist



**DON**  
Designo  
Oprolbaar houten  
eik natuur

## CATEGORIE 4



**RSS**  
Oprolbaar  
roestvast staal



**SDB**  
Star alu.  
Donkerbruin



**SBL**  
Star alu. Zwart



**DBL**  
Designo  
Star alu. Zwart



**RMN**  
Oprolbaar houten  
Merbau natuur



**RMV**  
Oprolbaar houten  
Merbau gevernist



**DOV**  
Designo  
Oprolbaar houten  
eik gevernist



**RBL**  
Oprolbaar  
alu. Zwart



**RBN**  
Oprolbaar houten  
beuk natuur



**RBV**  
Oprolbaar houten  
beuk gevernist



**RBR**  
Oprolbaar alu.  
Messingkleur



**RDB**  
Oprolbaar alu.  
Donkerbruin



**DBV**  
Designo  
Oprolbaar houten  
beuk gevernist



**RNA**  
Oprolbaar  
alu. natuur



**RON**  
Oprolbaar houten  
eik natuur



**ROV**  
Oprolbaar houten  
eik gevernist

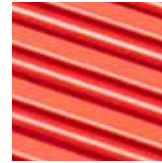

**DNC XXX**  
Designo  
Star alu gelakt

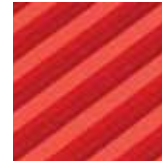

**BNC/XXX**  
Buigzaam alu  
gelakt



**DBN**  
Designo  
Oprolbaar houten  
beuk natuur



**DMN**  
Designo  
Oprolbaar houten  
Merbau natuur

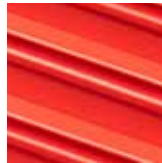

**SNC XXX**  
Star alu gelakt



**BNA**  
Buigzaam alu  
gelakt

## MONDSTUK VOOR VENTILATIEKANAAL

### Metaal aansluitadapter



- aansluiting voor voorbehandelde lucht
- hoogte 4 cm x lengte 9 cm
- uit gegalvaniseerde staalplaat

#### CODE

MIPR HHH LLL BB XXX L h **V1** 4 x 9 cm

code hoogteregeling  
roostercode invullen  
breedte invullen  
lengte invullen  
hoogte invullen



- aansluiting voor voorbehandelde lucht
- diameter toevoer: Ø8 - Ø10 - Ø12.5
- uit gegalvaniseerde staalplaat

#### CODE

MIPR 015 LLL BB XXX L h **V2** Ø8 cm  
MIPR 015 LLL BB XXX L h **V3** Ø10 cm  
MIPR 020 LLL BB XXX L h **V2** Ø8 cm  
MIPR 020 LLL BB XXX L h **V3** Ø10 cm  
MIPR 020 LLL BB XXX L h **V4** Ø12.5 cm

code hoogteregeling  
roostercode invullen  
breedte invullen  
lengte invullen

### Kunststof aansluitadapter

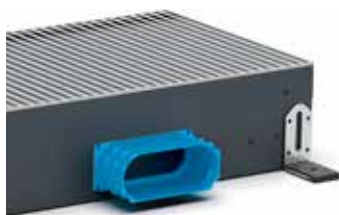

- af fabriek voorgemonteerd
- hoogte 5.2 cm x lengte 13.2 cm
- synthetisch materiaal
- voorzien van klikverbindingen
- 2 afdichtingsringen worden meegeleverd

#### CODE

MIPR HHH LLL BB XXX L h **V5** Voorgeperforeerde opening  
MIPR HHH LLL BB XXX L h **V6** Voorgemonteerd

code hoogteregeling  
roostercode invullen  
breedte invullen  
lengte invullen  
hoogte invullen

## AKOESTISCHE STRIP

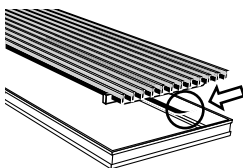

- voor aluminium en houten roosters (niet voor roestvast staal)
- zwarte zelfklevende rubberen strip, dikte 0.5 mm
- verhindert contactgeluiden
- rol 6 meter
- aantal benodigde rollen bestellen volgens omtrek van het inlegram:  $(B + L) \times 2$

#### CODE

7690.02

# MINI CANAL PRO

# WATERZIJDIGE AANSLUITING

Mini Canal Pro H009 & H012

AANSLUITSET

Aansluitset 3/4" Euroconus

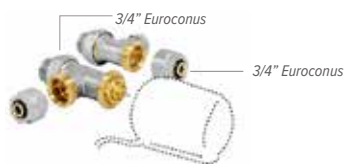

set  
271 **Kv max. 0.6**

TWEEPIJP	THERMOSTAATKOP	
COMC JH2 AB 4...	AB	
COMC JH2 RD 4...	RD	
COMC JH2 RW 4...	RW	
COMC JH2 MA 4...	MA	
COMC JH2 24 4...	24 (24 VDC)	
COMC JH2 23 4...	23 (230VAC)	

code klemkoppeling invullen



Mini Canal Pro H015 & H020

AANSLUITSET

Aansluitset 3/4" Euroconus



set  
272 **Kv max. 0.6**

TWEEPIJP	THERMOSTAATKOP	
COMC JV2 AB 4...	AB	
COMC JV2 RD 4...	RD	
COMC JV2 RW 4...	RW	
COMC JV2 MA 4...	MA	
COMC JV2 24 4...	24 (24 VDC)	
COMC JV2 23 4...	23 (230VAC)	

code klemkoppeling invullen

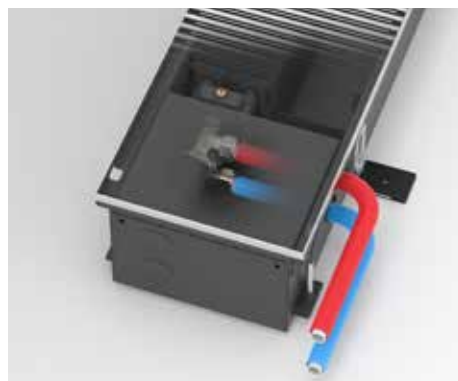

Klemkoppelingen 3/4" Euroconus

DUNWANDIG METAAL		KUNSTSTOF OF VPE/ALU	
CODE	Buis Ø	CODE	Buis Ø
112	12/1	612	12/2
114	14/1	614	14/2
115	15/1	616	16/2
116	16/1	618	18/2
118	18/1	619	16/1.5
		620	20/2

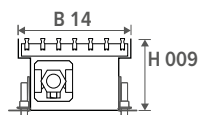

dubbelzijdige aansluiting

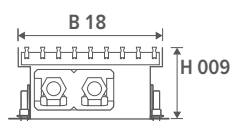

MIPR	HOOGTE H cm	LENGTE L cm	BREEDTE B cm	VERWARMEN Kamertemperatuur 20°C					GEWICHT kg	WATERINHOUD L	BESTELCODE
				35/30 Watt	45/40 Watt	50/45 Watt	55/45 Watt	75/65 Watt			
MIPR	009	070	14	10	25	34	39	84	0.11	MIPR 009 070 14 XXX L h	
			080	13	32	43	48	105	0.13	MIPR 009 080 14 XXX L h	
			090	16	38	51	58	126	0.14	MIPR 009 090 14 XXX L h	
			100	18	44	60	68	147	0.16	MIPR 009 100 14 XXX L h	
			110	21	51	69	77	168	0.18	MIPR 009 110 14 XXX L h	
			130	26	63	86	97	210	0.21	MIPR 009 130 14 XXX L h	
			150	31	76	103	116	252	0.24	MIPR 009 150 14 XXX L h	
			170	36	89	120	135	294	0.27	MIPR 009 170 14 XXX L h	
			190	41	101	137	155	336	0.30	MIPR 009 190 14 XXX L h	
			210	47	114	154	174	378	0.34	MIPR 009 210 14 XXX L h	
			230	52	127	171	193	420	0.37	MIPR 009 230 14 XXX L h	
			250	57	139	189	213	462	0.40	MIPR 009 250 14 XXX L h	
			270	62	152	206	232	504	0.43	MIPR 009 270 14 XXX L h	
			290	67	165	223	251	546	0.46	MIPR 009 290 14 XXX L h	
			310	72	177	240	271	588	0.50	MIPR 009 310 14 XXX L h	
			330	78	190	257	290	630	0.53	MIPR 009 330 14 XXX L h	
			370	88	215	291	329	714	0.59	MIPR 009 370 14 XXX L h	
410	98	241	326	368	798	0.66	MIPR 009 410 14 XXX L h				
450	109	266	360	406	882	0.72	MIPR 009 450 14 XXX L h				
490	119	291	394	445	966	0.78	MIPR 009 490 14 XXX L h				
MIPR	009	070	18	13	33	44	50	109	0.22	MIPR 009 070 18 XXX L h	
			080	17	41	56	63	137	0.26	MIPR 009 080 18 XXX L h	
			090	20	49	67	76	164	0.29	MIPR 009 090 18 XXX L h	
			100	24	58	78	88	191	0.32	MIPR 009 100 18 XXX L h	
			110	27	66	89	100	218	0.35	MIPR 009 110 18 XXX L h	
			130	34	82	111	126	273	0.42	MIPR 009 130 18 XXX L h	
			150	40	99	134	151	328	0.48	MIPR 009 150 18 XXX L h	
			170	47	115	156	176	382	0.54	MIPR 009 170 18 XXX L h	
			190	54	132	178	201	437	0.61	MIPR 009 190 18 XXX L h	
			210	60	148	200	226	491	0.67	MIPR 009 210 18 XXX L h	
			230	67	165	223	251	546	0.74	MIPR 009 230 18 XXX L h	
			250	74	181	245	277	601	0.80	MIPR 009 250 18 XXX L h	
			270	81	197	267	302	655	0.86	MIPR 009 270 18 XXX L h	
			290	87	214	290	327	710	0.93	MIPR 009 290 18 XXX L h	
			310	94	230	312	352	764	0.99	MIPR 009 310 18 XXX L h	
			330	101	247	334	377	819	1.06	MIPR 009 330 18 XXX L h	
			370	114	280	379	427	928	1.18	MIPR 009 370 18 XXX L h	
410	128	313	423	478	1037	1.31	MIPR 009 410 18 XXX L h				
450	141	346	468	528	1147	1.44	MIPR 009 450 18 XXX L h				
490	155	379	513	578	1256	1.57	MIPR 009 490 18 XXX L h				

\* berekend volgens EN442

roostercode invullen |  
code hoogteregeling:  
A: Regelbereik 0 - 4,5 cm  
B: Regelbereik 4,5 - 10 cm

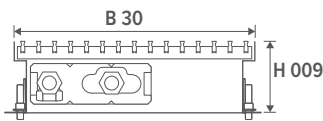
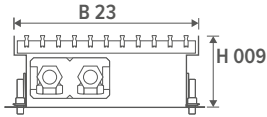

HOOGTE H cm	LENGTE L cm	BREEDTE B cm	VERWARMEN Kamertemperatuur 20°C					GEWICHT kg	WATERHOUD L	BESTELCODE
			35/30 Watt	45/40 Watt	50/45 Watt	55/45 Watt	75/65 Watt			
MIPR 009	070	23	16	40	54	61	132	0.22	MIPR 009 070 23 XXX L h	
		080	20	50	68	76	166	0.26	MIPR 009 080 23 XXX L h	
		090	24	60	81	92	199	0.29	MIPR 009 090 23 XXX L h	
		100	29	70	95	107	232	0.32	MIPR 009 100 23 XXX L h	
		110	33	80	108	122	265	0.35	MIPR 009 110 23 XXX L h	
		130	41	100	135	152	331	0.42	MIPR 009 130 23 XXX L h	
		150	49	120	162	183	397	0.48	MIPR 009 150 23 XXX L h	
		170	57	140	189	213	463	0.54	MIPR 009 170 23 XXX L h	
		190	65	160	216	244	530	0.61	MIPR 009 190 23 XXX L h	
		210	73	180	243	275	596	0.67	MIPR 009 210 23 XXX L h	
		230	81	200	270	305	662	0.74	MIPR 009 230 23 XXX L h	
		250	90	220	297	335	728	0.80	MIPR 009 250 23 XXX L h	
		270	98	239	324	366	794	0.86	MIPR 009 270 23 XXX L h	
		290	106	260	352	397	861	0.93	MIPR 009 290 23 XXX L h	
		310	114	280	378	427	927	0.99	MIPR 009 310 23 XXX L h	
		330	122	299	405	457	993	1.06	MIPR 009 330 23 XXX L h	
		370	138	339	459	518	1125	1.18	MIPR 009 370 23 XXX L h	
410	155	379	514	579	1258	1.31	MIPR 009 410 23 XXX L h			
450	171	419	567	640	1390	1.44	MIPR 009 450 23 XXX L h			
490	187	459	622	701	1523	1.57	MIPR 009 490 23 XXX L h			
MIPR 009	070	30	21	52	71	80	174	0.34	MIPR 009 070 30 XXX L h	
		080	27	66	89	100	218	0.38	MIPR 009 080 30 XXX L h	
		090	32	79	107	121	262	0.43	MIPR 009 090 30 XXX L h	
		100	38	92	125	140	305	0.48	MIPR 009 100 30 XXX L h	
		110	43	105	142	161	349	0.53	MIPR 009 110 30 XXX L h	
		130	54	131	178	201	436	0.62	MIPR 009 130 30 XXX L h	
		150	64	158	214	241	523	0.72	MIPR 009 150 30 XXX L h	
		170	75	184	249	281	610	0.82	MIPR 009 170 30 XXX L h	
		190	86	210	285	321	698	0.91	MIPR 009 190 30 XXX L h	
		210	97	237	320	362	785	1.01	MIPR 009 210 30 XXX L h	
		230	107	263	356	402	872	1.10	MIPR 009 230 30 XXX L h	
		250	118	289	392	442	959	1.20	MIPR 009 250 30 XXX L h	
		270	129	315	427	482	1046	1.30	MIPR 009 270 30 XXX L h	
		290	140	342	463	522	1134	1.39	MIPR 009 290 30 XXX L h	
		310	150	368	498	562	1221	1.49	MIPR 009 310 30 XXX L h	
		330	161	394	534	602	1308	1.58	MIPR 009 330 30 XXX L h	
		370	182	447	605	683	1482	1.78	MIPR 009 370 30 XXX L h	
410	204	500	676	763	1657	1.97	MIPR 009 410 30 XXX L h			
450	225	552	748	843	1831	2.16	MIPR 009 450 30 XXX L h			
490	247	605	819	924	2006	2.35	MIPR 009 490 30 XXX L h			

\* berekend volgens EN442

roostercode invullen |  
code hoogteregeling:  
A: Regelbereik 0 - 4,5 cm  
B: Regelbereik 4,5 - 10 cm

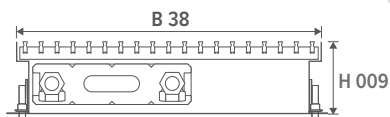

MIPR	HOOGTE H cm	LENGTE L cm	BREEDTE B cm	VERWARMEN Kamertemperatuur 20°C					GEWICHT kg	WATERINHOUD L	BESTELCODE
				35/30 Watt	45/40 Watt	50/45 Watt	55/45 Watt	75/65 Watt			
	009	070	38	28	69	94	106	230	0.44	MIPR 009 070 38 XXX L h	
		080		35	87	117	132	287	0.50	MIPR 009 080 38 XXX L h	
		090		42	104	140	158	344	0.57	MIPR 009 090 38 XXX L h	
		100		49	121	164	185	402	0.63	MIPR 009 100 38 XXX L h	
		110		57	138	187	211	459	0.69	MIPR 009 110 38 XXX L h	
		130		71	173	234	264	574	0.82	MIPR 009 130 38 XXX L h	
		150		85	208	281	317	689	0.95	MIPR 009 150 38 XXX L h	
		170		99	242	328	370	804	1.07	MIPR 009 170 38 XXX L h	
		190		113	277	375	423	918	1.20	MIPR 009 190 38 XXX L h	
		210		127	311	422	476	1033	1.32	MIPR 009 210 38 XXX L h	
		230		141	346	469	529	1148	1.45	MIPR 009 230 38 XXX L h	
		250		155	381	516	582	1263	1.58	MIPR 009 250 38 XXX L h	
		270		170	415	563	635	1378	1.70	MIPR 009 270 38 XXX L h	
		290		184	450	609	687	1492	1.83	MIPR 009 290 38 XXX L h	
		310		198	485	656	740	1607	1.95	MIPR 009 310 38 XXX L h	
		330		212	519	703	793	1722	2.08	MIPR 009 330 38 XXX L h	
		370		240	589	797	899	1952	2.33	MIPR 009 370 38 XXX L h	
		410		268	658	890	1005	2181	2.58	MIPR 009 410 38 XXX L h	
		450		297	727	984	1110	2411	2.84	MIPR 009 450 38 XXX L h	
		490		325	796	1078	1216	2640	3.09	MIPR 009 490 38 XXX L h	

\* berekend volgens EN442

roostercode invullen |  
code hoogteregeling:  
A: Regelbereik 0 - 4,5 cm  
B: Regelbereik 4,5 - 10 cm

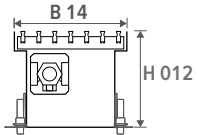

dubbelzijdige aansluiting

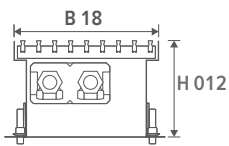

MIPR	HOOGTE H cm	LENGTE L cm	BREEDTE B cm	VERWARMEN Kamertemperatuur 20°C					GEWICHT kg	WATERINHOUD L	BESTELCODE
				35/30 Watt	45/40 Watt	50/45 Watt	55/45 Watt	75/65 Watt			
MIPR	012	070	14	11	27	37	42	91	0.11	MIPR 012 070 14 XXX L h	
			080	14	34	47	53	114	0.13	MIPR 012 080 14 XXX L h	
			090	17	41	56	63	137	0.14	MIPR 012 090 14 XXX L h	
			100	20	48	65	74	160	0.16	MIPR 012 100 14 XXX L h	
			110	22	55	74	84	182	0.18	MIPR 012 110 14 XXX L h	
			130	28	69	93	105	228	0.21	MIPR 012 130 14 XXX L h	
			150	34	83	112	126	274	0.24	MIPR 012 150 14 XXX L h	
			170	39	96	130	147	319	0.27	MIPR 012 170 14 XXX L h	
			190	45	110	149	168	365	0.30	MIPR 012 190 14 XXX L h	
			210	50	124	167	189	410	0.34	MIPR 012 210 14 XXX L h	
			230	56	137	186	210	456	0.37	MIPR 012 230 14 XXX L h	
			250	62	151	205	231	502	0.40	MIPR 012 250 14 XXX L h	
			270	67	165	223	252	547	0.43	MIPR 012 270 14 XXX L h	
			290	73	179	242	273	593	0.46	MIPR 012 290 14 XXX L h	
			310	79	192	260	294	638	0.50	MIPR 012 310 14 XXX L h	
			330	84	206	279	315	684	0.53	MIPR 012 330 14 XXX L h	
370	95	234	316	357	775	0.59	MIPR 012 370 14 XXX L h				
410	107	261	354	399	866	0.66	MIPR 012 410 14 XXX L h				
450	118	289	391	441	958	0.72	MIPR 012 450 14 XXX L h				
490	129	316	428	483	1049	0.78	MIPR 012 490 14 XXX L h				
MIPR	012	070	18	17	41	55	62	135	0.22	MIPR 012 070 18 XXX L h	
			080	21	51	69	78	169	0.26	MIPR 012 080 18 XXX L h	
			090	25	61	83	93	203	0.29	MIPR 012 090 18 XXX L h	
			100	29	71	97	109	237	0.32	MIPR 012 100 18 XXX L h	
			110	33	81	110	124	270	0.35	MIPR 012 110 18 XXX L h	
			130	42	102	138	156	338	0.42	MIPR 012 130 18 XXX L h	
			150	50	122	166	187	406	0.48	MIPR 012 150 18 XXX L h	
			170	58	143	193	218	473	0.54	MIPR 012 170 18 XXX L h	
			190	67	163	221	249	541	0.61	MIPR 012 190 18 XXX L h	
			210	75	183	248	280	608	0.67	MIPR 012 210 18 XXX L h	
			230	83	204	276	311	676	0.74	MIPR 012 230 18 XXX L h	
			250	92	224	304	343	744	0.80	MIPR 012 250 18 XXX L h	
			270	100	245	331	374	811	0.86	MIPR 012 270 18 XXX L h	
			290	108	265	359	405	879	0.93	MIPR 012 290 18 XXX L h	
			310	116	285	386	436	946	0.99	MIPR 012 310 18 XXX L h	
			330	125	306	414	467	1014	1.06	MIPR 012 330 18 XXX L h	
370	141	346	469	529	1149	1.18	MIPR 012 370 18 XXX L h				
410	158	387	524	591	1284	1.31	MIPR 012 410 18 XXX L h				
450	175	428	580	654	1420	1.44	MIPR 012 450 18 XXX L h				
490	191	469	635	716	1555	1.57	MIPR 012 490 18 XXX L h				

\* berekend volgens EN442

roostercode invullen |  
code hoogteregeling:  
A: Regelbereik 0 - 4,5 cm  
B: Regelbereik 4,5 - 10 cm

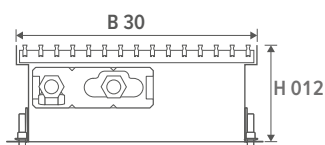
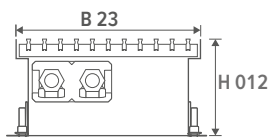

HOOGTE H cm	LENGTE L cm	BREEDTE B cm	VERWARMEN Kamertemperatuur 20°C					GEWICHT kg	WATERHOUD L	BESTELCODE
			35/30 Watt	45/40 Watt	50/45 Watt	55/45 Watt	75/65 Watt			
MIPR 012	070	23	20	48	65	73	159	0.22	MIPR 012 070 23 XXX L h	
		080	24	60	81	92	199	0.26	MIPR 012 080 23 XXX L h	
		090	29	72	97	110	238	0.29	MIPR 012 090 23 XXX L h	
		100	34	84	113	128	278	0.32	MIPR 012 100 23 XXX L h	
		110	39	96	130	146	318	0.35	MIPR 012 110 23 XXX L h	
		130	49	120	162	183	397	0.42	MIPR 012 130 23 XXX L h	
		150	59	144	194	219	476	0.48	MIPR 012 150 23 XXX L h	
		170	68	168	227	256	556	0.54	MIPR 012 170 23 XXX L h	
		190	78	191	259	292	635	0.61	MIPR 012 190 23 XXX L h	
		210	88	216	292	329	715	0.67	MIPR 012 210 23 XXX L h	
		230	98	239	324	366	794	0.74	MIPR 012 230 23 XXX L h	
		250	107	263	356	402	873	0.80	MIPR 012 250 23 XXX L h	
		270	117	287	389	439	953	0.86	MIPR 012 270 23 XXX L h	
		290	127	311	421	475	1032	0.93	MIPR 012 290 23 XXX L h	
		310	137	335	454	512	1112	0.99	MIPR 012 310 23 XXX L h	
		330	147	359	486	549	1191	1.06	MIPR 012 330 23 XXX L h	
		370	166	407	551	622	1350	1.18	MIPR 012 370 23 XXX L h	
		410	186	455	616	695	1509	1.31	MIPR 012 410 23 XXX L h	
		450	205	503	681	768	1667	1.44	MIPR 012 450 23 XXX L h	
		490	225	551	745	841	1826	1.57	MIPR 012 490 23 XXX L h	
MIPR 012	070	30	27	67	90	102	221	0.34	MIPR 012 070 30 XXX L h	
		080	34	83	113	127	276	0.38	MIPR 012 080 30 XXX L h	
		090	41	100	135	152	331	0.43	MIPR 012 090 30 XXX L h	
		100	48	116	158	178	386	0.48	MIPR 012 100 30 XXX L h	
		110	54	133	180	204	442	0.53	MIPR 012 110 30 XXX L h	
		130	68	166	225	254	552	0.62	MIPR 012 130 30 XXX L h	
		150	81	200	270	305	662	0.72	MIPR 012 150 30 XXX L h	
		170	95	233	316	356	773	0.82	MIPR 012 170 30 XXX L h	
		190	109	266	360	407	883	0.91	MIPR 012 190 30 XXX L h	
		210	122	300	406	458	994	1.01	MIPR 012 210 30 XXX L h	
		230	136	333	451	508	1104	1.10	MIPR 012 230 30 XXX L h	
		250	149	366	496	559	1214	1.20	MIPR 012 250 30 XXX L h	
		270	163	400	541	610	1325	1.30	MIPR 012 270 30 XXX L h	
		290	177	433	586	661	1435	1.39	MIPR 012 290 30 XXX L h	
		310	190	466	631	712	1546	1.49	MIPR 012 310 30 XXX L h	
		330	204	499	676	763	1656	1.58	MIPR 012 330 30 XXX L h	
		370	231	566	766	865	1877	1.78	MIPR 012 370 30 XXX L h	
		410	258	633	857	966	2098	1.97	MIPR 012 410 30 XXX L h	
		450	285	699	946	1068	2318	2.16	MIPR 012 450 30 XXX L h	
		490	313	766	1037	1169	2539	2.35	MIPR 012 490 30 XXX L h	

\* berekend volgens EN442

roostercode invullen |  
code hoogteregeling:  
A: Regelbereik 0 - 4,5 cm  
B: Regelbereik 4,5 - 10 cm



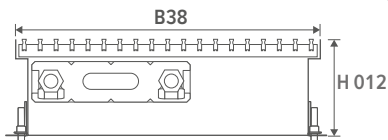

			VERWARMEN Kamertemperatuur 20°C							
HOOGTE	LENGTE	BREEDTE	35/30	45/40	50/45	55/45	75/65	GEWICHT	WATERINHOUD	BESTELCODE
H	L	B	Watt	Watt	Watt	Watt	Watt	kg	L	
cm	cm	cm								
MIPR 012	070	38	35	86	116	131	285		0.44	MIPR 012 070 38 XXX L h
	080		44	107	145	164	356		0.50	MIPR 012 080 38 XXX L h
	090		53	129	174	197	427		0.57	MIPR 012 090 38 XXX L h
	100		61	150	203	229	498		0.63	MIPR 012 100 38 XXX L h
	110		70	172	233	263	570		0.69	MIPR 012 110 38 XXX L h
	130		88	215	291	328	712		0.82	MIPR 012 130 38 XXX L h
	150		105	257	349	393	854		0.95	MIPR 012 150 38 XXX L h
	170		123	301	407	459	997		1.07	MIPR 012 170 38 XXX L h
	190		140	343	465	525	1139		1.20	MIPR 012 190 38 XXX L h
	210		158	387	523	590	1282		1.32	MIPR 012 210 38 XXX L h
	230		175	429	581	656	1424		1.45	MIPR 012 230 38 XXX L h
	250		193	472	639	721	1566		1.58	MIPR 012 250 38 XXX L h
	270		210	515	698	787	1709		1.70	MIPR 012 270 38 XXX L h
	290		228	558	756	853	1851		1.83	MIPR 012 290 38 XXX L h
	310		245	601	814	918	1994		1.95	MIPR 012 310 38 XXX L h
	330		263	644	872	984	2136		2.08	MIPR 012 330 38 XXX L h
	370		298	730	988	1115	2421		2.33	MIPR 012 370 38 XXX L h
	410		333	816	1105	1246	2706		2.58	MIPR 012 410 38 XXX L h
	450		368	902	1221	1377	2990		2.84	MIPR 012 450 38 XXX L h
	490		403	987	1337	1508	3275		3.09	MIPR 012 490 38 XXX L h

\* berekend volgens EN442

roostercode invullen |  
code hoogteregeling:  
A: Regelbereik 0 - 4,5 cm  
B: Regelbereik 4,5 - 10 cm

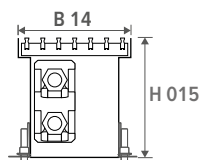

dubbelzijdige aansluiting

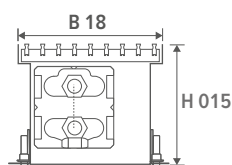

MIPR	HOOGTE H cm	LENGTE L cm	BREEDTE B cm	VERWARMEN Kamertemperatuur 20°C					GEWICHT kg	WATERINHOUD L	BESTELCODE
				35/30 Watt	45/40 Watt	50/45 Watt	55/45 Watt	75/65 Watt			
	015	070	14	12	30	41	47	101	0.22	MIPR 015 070 14 XXX L h	
		080		16	38	51	58	126	0.26	MIPR 015 080 14 XXX L h	
		090		19	46	62	70	151	0.29	MIPR 015 090 14 XXX L h	
		100		22	53	72	81	176	0.32	MIPR 015 100 14 XXX L h	
		110		25	61	82	93	202	0.35	MIPR 015 110 14 XXX L h	
		130		31	76	103	116	252	0.42	MIPR 015 130 14 XXX L h	
		150		37	91	123	139	302	0.48	MIPR 015 150 14 XXX L h	
		170		43	106	144	163	353	0.54	MIPR 015 170 14 XXX L h	
		190		50	122	165	186	403	0.61	MIPR 015 190 14 XXX L h	
		210		56	137	185	209	454	0.67	MIPR 015 210 14 XXX L h	
		230		62	152	206	232	504	0.74	MIPR 015 230 14 XXX L h	
		250		68	167	226	255	554	0.80	MIPR 015 250 14 XXX L h	
		270		74	182	247	279	605	0.86	MIPR 015 270 14 XXX L h	
		290		81	197	267	302	655	0.93	MIPR 015 290 14 XXX L h	
		310		87	213	288	325	706	0.99	MIPR 015 310 14 XXX L h	
		330		93	228	309	348	756	1.06	MIPR 015 330 14 XXX L h	
		370		105	258	350	395	857	1.18	MIPR 015 370 14 XXX L h	
		410		118	289	391	441	958	1.31	MIPR 015 410 14 XXX L h	
		450		130	319	432	487	1058	1.44	MIPR 015 450 14 XXX L h	
		490		143	349	473	534	1159	1.57	MIPR 015 490 14 XXX L h	
MIPR	015	070	18	20	50	67	76	165	0.46	MIPR 015 070 18 XXX L h	
		080		25	62	85	95	207	0.52	MIPR 015 080 18 XXX L h	
		090		31	75	101	114	248	0.59	MIPR 015 090 18 XXX L h	
		100		36	87	118	133	289	0.65	MIPR 015 100 18 XXX L h	
		110		41	99	135	152	330	0.72	MIPR 015 110 18 XXX L h	
		130		51	125	169	190	413	0.85	MIPR 015 130 18 XXX L h	
		150		61	150	202	228	496	0.98	MIPR 015 150 18 XXX L h	
		170		71	174	236	266	578	1.11	MIPR 015 170 18 XXX L h	
		190		81	199	270	304	661	1.24	MIPR 015 190 18 XXX L h	
		210		91	224	303	342	743	1.37	MIPR 015 210 18 XXX L h	
		230		102	249	337	380	826	1.50	MIPR 015 230 18 XXX L h	
		250		112	274	371	419	909	1.63	MIPR 015 250 18 XXX L h	
		270		122	299	405	456	991	1.76	MIPR 015 270 18 XXX L h	
		290		132	324	438	495	1074	1.89	MIPR 015 290 18 XXX L h	
		310		142	349	472	532	1156	2.02	MIPR 015 310 18 XXX L h	
		330		153	374	506	571	1239	2.15	MIPR 015 330 18 XXX L h	
		370		173	423	573	647	1404	2.41	MIPR 015 370 18 XXX L h	
		410		193	473	641	723	1569	2.67	MIPR 015 410 18 XXX L h	
		450		214	523	708	799	1735	2.93	MIPR 015 450 18 XXX L h	
		490		234	573	776	875	1900	3.19	MIPR 015 490 18 XXX L h	

\* berekend volgens EN442

roostercode invullen |  
code hoogteregeling:  
A: Regelbereik 0 - 4,5 cm  
B: Regelbereik 4,5 - 10 cm

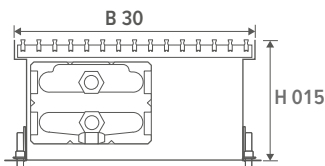
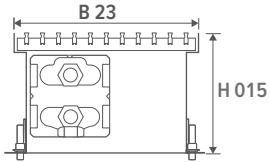

HOOGTE H cm	LENGTE L cm	BREEDTE B cm	VERWARMEN Kamertemperatuur 20°C					GEWICHT kg	WATERHOUD L	BESTELCODE
			35/30 Watt	45/40 Watt	50/45 Watt	55/45 Watt	75/65 Watt			
MIPR 015	070	23	30	74	100	113	246	0.46	MIPR 015 070 23 XXX L h	
		080	38	93	126	142	308	0.52	MIPR 015 080 23 XXX L h	
		090	45	111	151	170	369	0.59	MIPR 015 090 23 XXX L h	
		100	53	130	176	199	431	0.65	MIPR 015 100 23 XXX L h	
		110	61	148	201	227	492	0.72	MIPR 015 110 23 XXX L h	
		130	76	185	251	283	615	0.85	MIPR 015 130 23 XXX L h	
		150	91	223	301	340	738	0.98	MIPR 015 150 23 XXX L h	
		170	106	260	352	397	861	1.11	MIPR 015 170 23 XXX L h	
		190	121	297	402	453	984	1.24	MIPR 015 190 23 XXX L h	
		210	136	334	452	510	1107	1.37	MIPR 015 210 23 XXX L h	
		230	151	371	502	567	1230	1.50	MIPR 015 230 23 XXX L h	
		250	167	408	552	623	1353	1.63	MIPR 015 250 23 XXX L h	
		270	182	445	603	680	1476	1.76	MIPR 015 270 23 XXX L h	
		290	197	482	653	736	1599	1.89	MIPR 015 290 23 XXX L h	
		310	212	519	703	793	1722	2.02	MIPR 015 310 23 XXX L h	
		330	227	556	753	850	1845	2.15	MIPR 015 330 23 XXX L h	
		370	257	630	854	963	2091	2.41	MIPR 015 370 23 XXX L h	
410	288	705	954	1076	2337	2.67	MIPR 015 410 23 XXX L h			
450	318	779	1055	1190	2583	2.93	MIPR 015 450 23 XXX L h			
490	348	853	1155	1303	2829	3.19	MIPR 015 490 23 XXX L h			
MIPR 015	070	30	38	93	127	143	310	0.69	MIPR 015 070 30 XXX L h	
		080	48	117	158	178	387	0.78	MIPR 015 080 30 XXX L h	
		090	57	140	189	214	464	0.88	MIPR 015 090 30 XXX L h	
		100	67	163	221	250	542	0.98	MIPR 015 100 30 XXX L h	
		110	76	187	253	285	619	1.08	MIPR 015 110 30 XXX L h	
		130	95	233	316	356	774	1.27	MIPR 015 130 30 XXX L h	
		150	114	280	379	428	929	1.47	MIPR 015 150 30 XXX L h	
		170	133	327	443	499	1084	1.67	MIPR 015 170 30 XXX L h	
		190	152	373	505	570	1238	1.86	MIPR 015 190 30 XXX L h	
		210	171	420	569	642	1393	2.06	MIPR 015 210 30 XXX L h	
		230	191	467	632	713	1548	2.25	MIPR 015 230 30 XXX L h	
		250	210	513	695	784	1703	2.45	MIPR 015 250 30 XXX L h	
		270	229	560	759	856	1858	2.65	MIPR 015 270 30 XXX L h	
		290	248	607	821	927	2012	2.84	MIPR 015 290 30 XXX L h	
		310	267	653	885	998	2167	3.04	MIPR 015 310 30 XXX L h	
		330	286	700	948	1069	2322	3.23	MIPR 015 330 30 XXX L h	
		370	324	794	1075	1212	2632	3.63	MIPR 015 370 30 XXX L h	
410	362	887	1201	1355	2941	4.02	MIPR 015 410 30 XXX L h			
450	400	980	1327	1497	3251	4.41	MIPR 015 450 30 XXX L h			
490	438	1073	1453	1640	3560	4.80	MIPR 015 490 30 XXX L h			

\* berekend volgens EN442

roostercode invullen |  
code hoogteregeling:  
A: Regelbereik 0 - 4,5 cm  
B: Regelbereik 4,5 - 10 cm

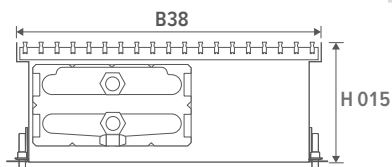

HOOGTE H cm	LENGTE L cm	BREEDTE B cm	VERWARMEN Kamertemperatuur 20°C					GEWICHT kg	WATERINHOUD L	BESTELCODE
			35/30 Watt	45/40 Watt	50/45 Watt	55/45 Watt	75/65 Watt			
MIPR 015	070	38	47	115	156	176	383	0.92	MIPR 015 070 38 XXX L h	
	080		59	144	196	221	479	1.06	MIPR 015 080 38 XXX L h	
	090		71	173	235	265	575	1.19	MIPR 015 090 38 XXX L h	
	100		83	202	274	309	671	1.32	MIPR 015 100 38 XXX L h	
	110		94	231	313	353	766	1.45	MIPR 015 110 38 XXX L h	
	130		118	289	391	441	958	1.72	MIPR 015 130 38 XXX L h	
	150		142	347	469	530	1150	1.98	MIPR 015 150 38 XXX L h	
	170		165	404	547	618	1341	2.24	MIPR 015 170 38 XXX L h	
	190		189	462	626	706	1533	2.51	MIPR 015 190 38 XXX L h	
	210		212	520	704	794	1724	2.77	MIPR 015 210 38 XXX L h	
	230		236	578	782	882	1916	3.04	MIPR 015 230 38 XXX L h	
	250		259	636	861	971	2108	3.30	MIPR 015 250 38 XXX L h	
	270		283	693	939	1059	2299	3.56	MIPR 015 270 38 XXX L h	
	290		307	751	1017	1147	2491	3.83	MIPR 015 290 38 XXX L h	
	310		330	809	1095	1235	2682	4.09	MIPR 015 310 38 XXX L h	
	330		354	867	1173	1324	2874	4.36	MIPR 015 330 38 XXX L h	
	370		401	982	1330	1500	3257	4.88	MIPR 015 370 38 XXX L h	
	410		448	1098	1486	1676	3640	5.41	MIPR 015 410 38 XXX L h	
	450		495	1213	1643	1853	4024	5.94	MIPR 015 450 38 XXX L h	
	490		542	1329	1799	2030	4407	6.47	MIPR 015 490 38 XXX L h	

\* berekend volgens EN442

roostercode invullen |  
code hoogteregeling:  
A: Regelbereik 0 - 4,5 cm  
B: Regelbereik 4,5 - 10 cm

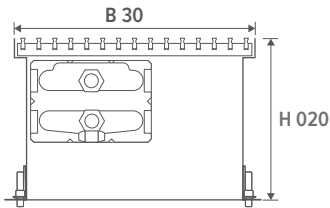
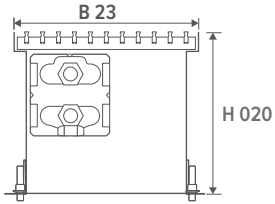

				VERWARMEN Kamertemperatuur 20°C								
HOOGTE		LENGTE	BREEDTE	35/30	45/40	50/45	55/45	75/65	GEWICHT	WATERINHOUD	BESTELCODE	
H	L	B		Watt	Watt	Watt	Watt	Watt	kg	L		
cm	cm	cm										
<b>MIPR 020</b>	<b>070</b>	<b>23</b>		32	80	108	122	264	0.46	0.46	MIPR 020 070 23 XXX L h	
			<b>080</b>	41	100	135	152	331			0.52	MIPR 020 080 23 XXX L h
			<b>090</b>	49	120	162	183	397			0.59	MIPR 020 090 23 XXX L h
			<b>100</b>	57	140	189	213	463			0.65	MIPR 020 100 23 XXX L h
			<b>110</b>	65	159	216	244	529			0.72	MIPR 020 110 23 XXX L h
			<b>130</b>	81	199	270	304	661			0.85	MIPR 020 130 23 XXX L h
			<b>150</b>	98	239	324	365	793			0.98	MIPR 020 150 23 XXX L h
			<b>170</b>	114	279	378	426	925			1.11	MIPR 020 170 23 XXX L h
			<b>190</b>	130	319	432	487	1058			1.24	MIPR 020 190 23 XXX L h
			<b>210</b>	146	359	486	548	1190			1.37	MIPR 020 210 23 XXX L h
			<b>230</b>	163	399	540	609	1322			1.50	MIPR 020 230 23 XXX L h
			<b>250</b>	179	438	594	670	1454			1.63	MIPR 020 250 23 XXX L h
			<b>270</b>	195	478	647	730	1586			1.76	MIPR 020 270 23 XXX L h
			<b>290</b>	212	518	702	792	1719			1.89	MIPR 020 290 23 XXX L h
			<b>310</b>	228	558	756	853	1851			2.02	MIPR 020 310 23 XXX L h
			<b>330</b>	244	598	810	913	1983			2.15	MIPR 020 330 23 XXX L h
<b>370</b>	277	677	917	1035	2247	2.41	MIPR 020 370 23 XXX L h					
<b>410</b>	309	757	1026	1157	2512	2.67	MIPR 020 410 23 XXX L h					
<b>450</b>	342	837	1133	1279	2776	2.93	MIPR 020 450 23 XXX L h					
<b>490</b>	374	917	1241	1401	3041	3.19	MIPR 020 490 23 XXX L h					
<b>MIPR 020</b>	<b>070</b>	<b>30</b>		43	106	143	162	351	0.69	0.69	MIPR 020 070 30 XXX L h	
			<b>080</b>	54	132	179	202	439			0.78	MIPR 020 080 30 XXX L h
			<b>090</b>	65	159	215	243	527			0.88	MIPR 020 090 30 XXX L h
			<b>100</b>	76	185	251	283	615			0.98	MIPR 020 100 30 XXX L h
			<b>110</b>	86	212	287	323	702			1.08	MIPR 020 110 30 XXX L h
			<b>130</b>	108	265	358	404	878			1.27	MIPR 020 130 30 XXX L h
			<b>150</b>	130	318	430	485	1054			1.47	MIPR 020 150 30 XXX L h
			<b>170</b>	151	371	502	566	1229			1.67	MIPR 020 170 30 XXX L h
			<b>190</b>	173	424	574	647	1405			1.86	MIPR 020 190 30 XXX L h
			<b>210</b>	194	476	645	728	1580			2.06	MIPR 020 210 30 XXX L h
			<b>230</b>	216	529	717	809	1756			2.25	MIPR 020 230 30 XXX L h
			<b>250</b>	238	583	789	890	1932			2.45	MIPR 020 250 30 XXX L h
			<b>270</b>	259	635	860	970	2107			2.65	MIPR 020 270 30 XXX L h
			<b>290</b>	281	688	932	1051	2283			2.84	MIPR 020 290 30 XXX L h
			<b>310</b>	303	741	1003	1132	2458			3.04	MIPR 020 310 30 XXX L h
			<b>330</b>	324	794	1075	1213	2634			3.23	MIPR 020 330 30 XXX L h
<b>370</b>	367	900	1219	1375	2985	3.63	MIPR 020 370 30 XXX L h					
<b>410</b>	411	1006	1362	1536	3336	4.02	MIPR 020 410 30 XXX L h					
<b>450</b>	454	1112	1506	1699	3688	4.41	MIPR 020 450 30 XXX L h					
<b>490</b>	497	1218	1649	1860	4039	4.80	MIPR 020 490 30 XXX L h					

\* berekend volgens EN442

roostercode invullen |  
code hoogteregeling:  
A: Regelbereik 0 - 4,5 cm  
B: Regelbereik 4,5 - 10 cm

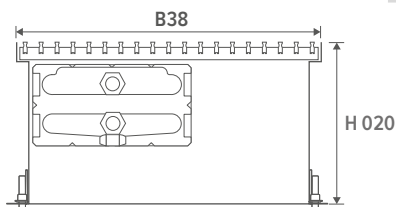

MIPR	HOOGTE H cm	LENGTE L cm	BREEDTE B cm	VERWARMEN Kamertemperatuur 20°C					GEWICHT kg	WATERINHOUD L	BESTELCODE
				35/30 Watt	45/40 Watt	50/45 Watt	55/45 Watt	75/65 Watt			
	020	070	38	61	148	201	227	492	0.92	MIPR 020 070 38 XXX L h	
		080		76	185	251	283	615	1.06	MIPR 020 080 38 XXX L h	
		090		91	222	301	339	737	1.19	MIPR 020 090 38 XXX L h	
		100		106	259	351	396	860	1.32	MIPR 020 100 38 XXX L h	
		110		121	296	401	453	983	1.45	MIPR 020 110 38 XXX L h	
		130		151	371	502	566	1229	1.72	MIPR 020 130 38 XXX L h	
		150		182	445	602	679	1475	1.98	MIPR 020 150 38 XXX L h	
		170		212	519	703	793	1721	2.24	MIPR 020 170 38 XXX L h	
		190		242	593	803	905	1966	2.51	MIPR 020 190 38 XXX L h	
		210		272	667	903	1019	2212	2.77	MIPR 020 210 38 XXX L h	
		230		303	741	1003	1132	2458	3.04	MIPR 020 230 38 XXX L h	
		250		333	815	1104	1245	2704	3.30	MIPR 020 250 38 XXX L h	
		270		363	889	1204	1359	2950	3.56	MIPR 020 270 38 XXX L h	
		290		393	963	1304	1472	3195	3.83	MIPR 020 290 38 XXX L h	
		310		424	1038	1405	1585	3441	4.09	MIPR 020 310 38 XXX L h	
		330		454	1112	1505	1698	3687	4.36	MIPR 020 330 38 XXX L h	
		370		514	1260	1706	1925	4179	4.88	MIPR 020 370 38 XXX L h	
		410		575	1408	1907	2151	4670	5.41	MIPR 020 410 38 XXX L h	
		450		635	1556	2107	2377	5162	5.94	MIPR 020 450 38 XXX L h	
		490		696	1704	2308	2604	5653	6.47	MIPR 020 490 38 XXX L h	

\* berekend volgens EN442

roostercode invullen |  
code hoogteregeling:  
A: Regelbereik 0 - 4,5 cm  
B: Regelbereik 4,5 - 10 cm



## JRT-300



8751 050014

	JRT-300
<b>VOEDING</b>	
<i>voedingsspanning</i>	2 x AAA 1.5 V
<b>VERMOGEN / INGANGSSPANNING</b>	
<i>ventiel 24V DC contact</i>	-
<i>potentiaal vrij contact</i>	1 (NO/NC)
<i>ingang van sleutelkaartcontact</i>	-
<i>ingang van venstercontact</i>	-
<i>ventilator (0 - 10 V DC)</i>	-
<i>manuele 3 standen snelheidsregelaar</i>	-
<i>automodus</i>	-
<b>TOEPASSINGEN</b>	
<i>2-pijp</i>	
<i>handbediend (H/C)</i>	-
<i>auto (H/C) - watertemperatuurbewaking noodzakelijk</i>	-
<i>4-pijp</i>	
<i>handbediend (H/C)</i>	-
<i>auto (H/C)</i>	-
<b>AFMETINGEN</b>	
<i>voor wandopbouw</i>	✓
<i>voor wandinbouw</i>	optioneel
<b>FUNCTIE</b>	
<i>LCD display met achtergrondverlichting</i>	✓
<i>LCD touchscreen met achtergrondverlichting</i>	-
<i>beschermingsgraad IP20</i>	✓
<i>beschermingsgraad IP30</i>	-
<i>Ingebouwde CO2 sensor</i>	-
<i>vochtsensor</i>	-
<b>FUNCTIES</b>	
<i>programmeerbare tijdzones</i>	✓
<i>bediening via WIFI (smartphone app)</i>	-
<i>vertraagde start ventilator</i>	-
<i>doorlopende ventilatorsnelheid</i>	-
<i>temperatuursensor 80 cm</i>	optioneel





De opgegeven vermogens bij  $\Delta T$  50 zijn exacte waardes, gemeten volgens EN442. Voor alle andere  $\Delta T$  geeft deze tabel een berekende waarde aan de hand van een gemiddelde correctiefactor geldig voor alle afmetingen..

Op [www.jaga.com/selection-tools/](http://www.jaga.com/selection-tools/) kunt u berekeningstools downloaden met de exacte afgiftes. De online berekeningstools worden steeds up to date gehouden met de meest recente gegevens. Minieme afgifteverschillen tussen reeds gedrukte tabellen en de verschillende online berekeningstools zijn daarom volstrekt normaal en vallen binnen de door de norm vastgelegde toleranties.

## GEMIDDELDE CORRECTIEFACTOREN STATISCHE PRODUCTEN VOLGENS EN442 - 75/65/20°C

Kamertemperatuur: 20°C

Gemiddelde N-waarde: 1.36

	TR	65	60	55	50	45	40	35	30	25
TA										
75		1.00	0.93	0.85	0.77	0.69	0.61	0.52	0.42	0.31
70		0.94	0.87	0.79	0.72	0.64	0.56	0.48	0.39	0.28
65			0.80	0.74	0.67	0.60	0.52	0.44	0.35	0.25
60				0.68	0.61	0.55	0.48	0.40	0.32	0.23
55					0.56	0.50	0.43	0.36	0.29	0.20
50						0.44	0.38	0.32	0.25	0.18
45							0.34	0.28	0.22	0.15
40								0.24	0.19	0.13
35									0.15	0.10
30										0.07

Kamertemperatuur: 24°C

Gemiddelde N-waarde: 1.36

	TR	65	60	55	50	45	40	35	30	25
TA										
75		0.89	0.82	0.75	0.67	0.59	0.51	0.41	0.31	0.16
70		0.83	0.76	0.69	0.62	0.54	0.47	0.38	0.28	0.14
65			0.70	0.64	0.57	0.50	0.43	0.35	0.25	0.12
60				0.58	0.52	0.45	0.38	0.31	0.23	0.11
55					0.47	0.41	0.34	0.28	0.20	0.09
50						0.36	0.30	0.24	0.17	0.08
45							0.26	0.20	0.14	0.06
40								0.17	0.12	0.05
35									0.09	0.03
30										0.02

Buis	Buiten Ø	Wand-dikte	Max. watersnelheid (EN10255)	waterinhoud per meter	max. waterdebiet	Maximaal vermogen bij ΔT (°C) (T aanvoer - T retour)						
						ΔT 30	ΔT 20	ΔT 10	ΔT 5	ΔT 4	ΔT 3	ΔT 2
						Watt	Watt	Watt	Watt	Watt	Watt	Watt
<b>GALVA BUIS DIN 2440</b>												
3/8 DN10 OD	17.2	2.35	0.40	0.12	173	6028	4019	2009	1005	804	603	402
1/2 DN15 OD	21.3	2.65	0.40	0.20	288	10046	6698	3349	1674	1340	1005	670
3/4 DN20 OD	26.9	2.65	0.42	0.37	559	19515	13010	6505	3253	2602	1952	1301
1 DN25 OD	33.7	3.25	0.49	0.58	1023	35690	23793	11897	5948	4759	3569	2379
1 1/4 DN32 OD	42.4	3.25	0.60	1.01	2182	76101	50734	25367	12684	10147	7610	5073
1 1/2 DN40 OD	48.3	3.25	0.66	1.37	3255	113549	75700	37850	18925	15140	11355	7570
2 DN50 OD	60.3	3.65	0.80	2.21	6365	222025	148017	74008	37004	29603	22203	14802
<b>DUNWANDIG METAAL</b>												
10/1	10	1.00	0.40	0.05	72	2512	1674	837	419	335	251	167
12/1	12	1.00	0.40	0.08	115	4019	2679	1340	670	536	402	268
14/1	14	1.00	0.40	0.11	158	5526	3684	1842	921	737	553	368
15/1	15	1.00	0.40	0.13	187	6530	4353	2177	1088	871	653	435
16/1	16	1.00	0.40	0.15	216	7535	5023	2512	1256	1005	753	502
18/1	18	1.00	0.40	0.20	288	10046	6698	3349	1674	1340	1005	670
22/1	22	1.00	0.40	0.31	446	15572	10381	5191	2595	2076	1557	1038
28/1	28	1.00	0.47	0.53	904	31522	21014	10507	5254	4203	3152	2101
<b>VPE/ALU</b>												
12/2	12	2.00	0.40	0.05	72	2512	1674	837	419	335	251	167
14/2	14	2.00	0.40	0.08	115	4019	2679	1340	670	536	402	268
16/1.5	16	1.50	0.40	0.13	187	6530	4353	2177	1088	871	653	435
16/2	16	2.00	0.40	0.11	158	5526	3684	1842	921	737	553	368
17/2	17	2.00	0.40	0.13	187	6530	4353	2177	1088	871	653	435
18/2	18	2.00	0.40	0.15	216	7535	5023	2512	1256	1005	753	502
20/2	20	2.00	0.40	0.20	288	10046	6698	3349	1674	1340	1005	670
26/3	26	3.00	0.40	0.31	446	15572	10381	5191	2595	2076	1557	1038
32/3	32	3.00	0.47	0.53	904	31522	21014	10507	5254	4203	3152	2101
40/3.5	40	3.50	0.56	0.86	1726	60220	40147	20073	10037	8029	6022	4015
50/4.25	50	4.25	0.66	1.35	3206	111824	74549	37275	18637	14910	11182	7455
63/5	63	5.00	0.80	2.21	6346	221359	147573	73786	36893	29515	22136	14757

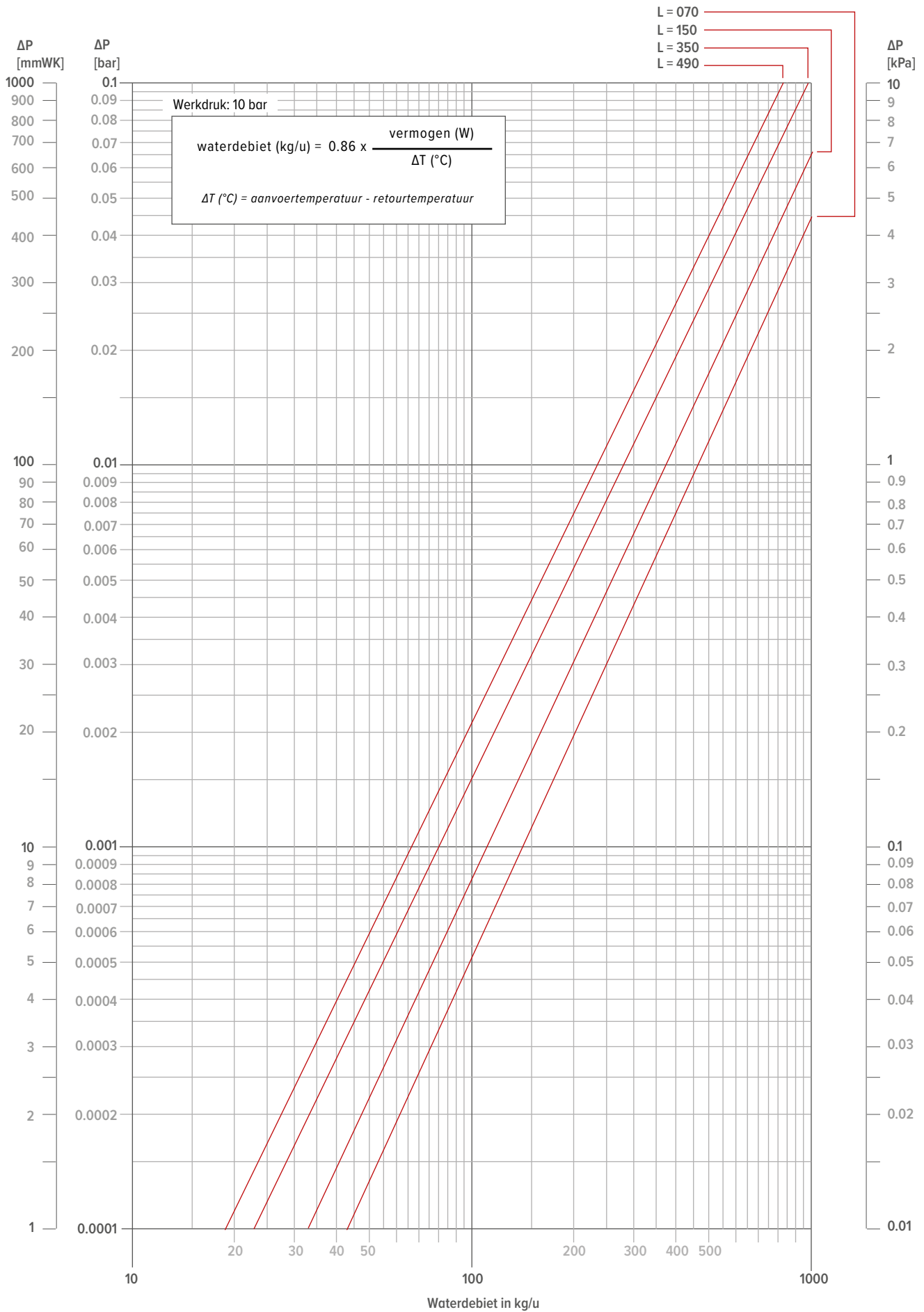

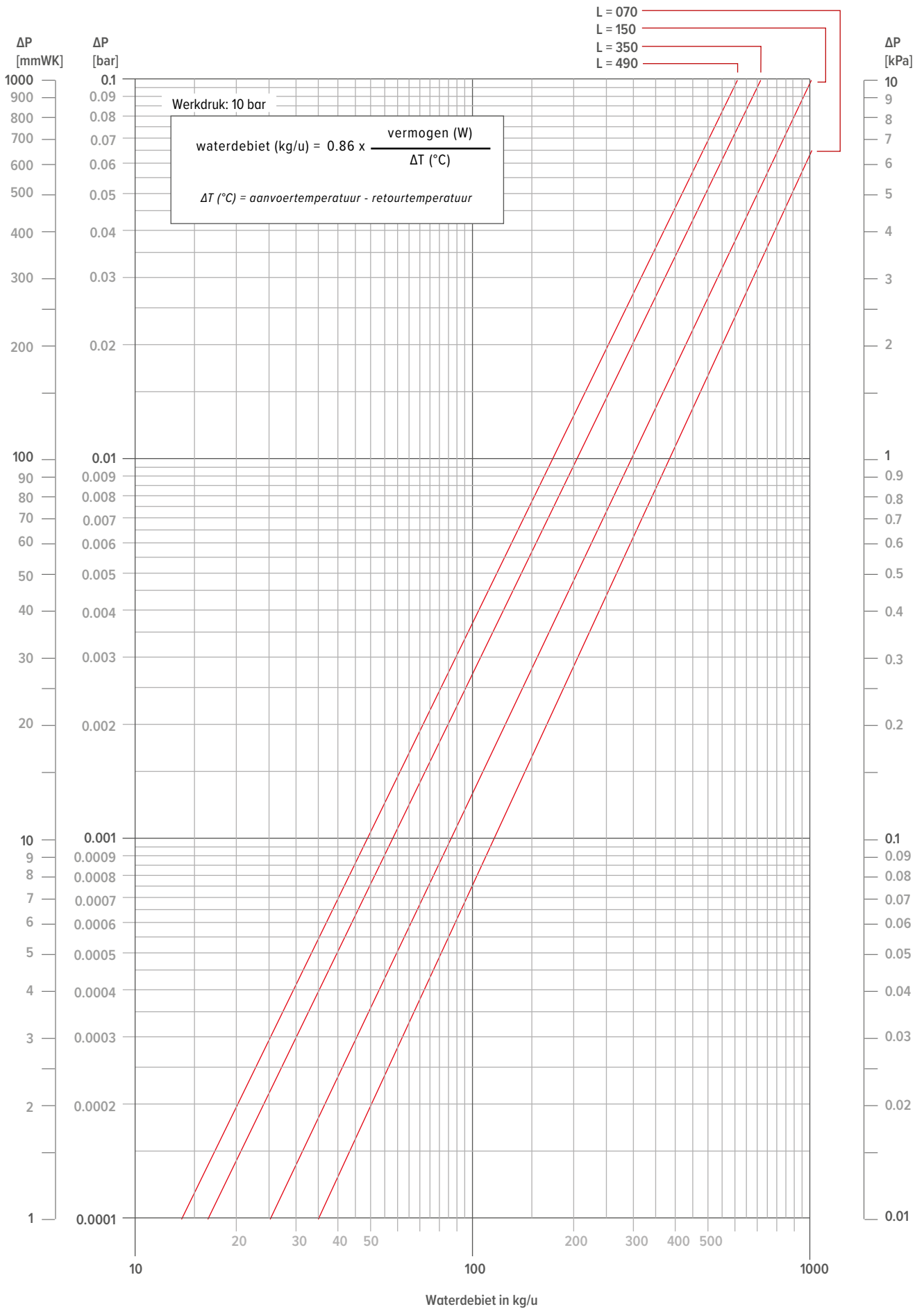

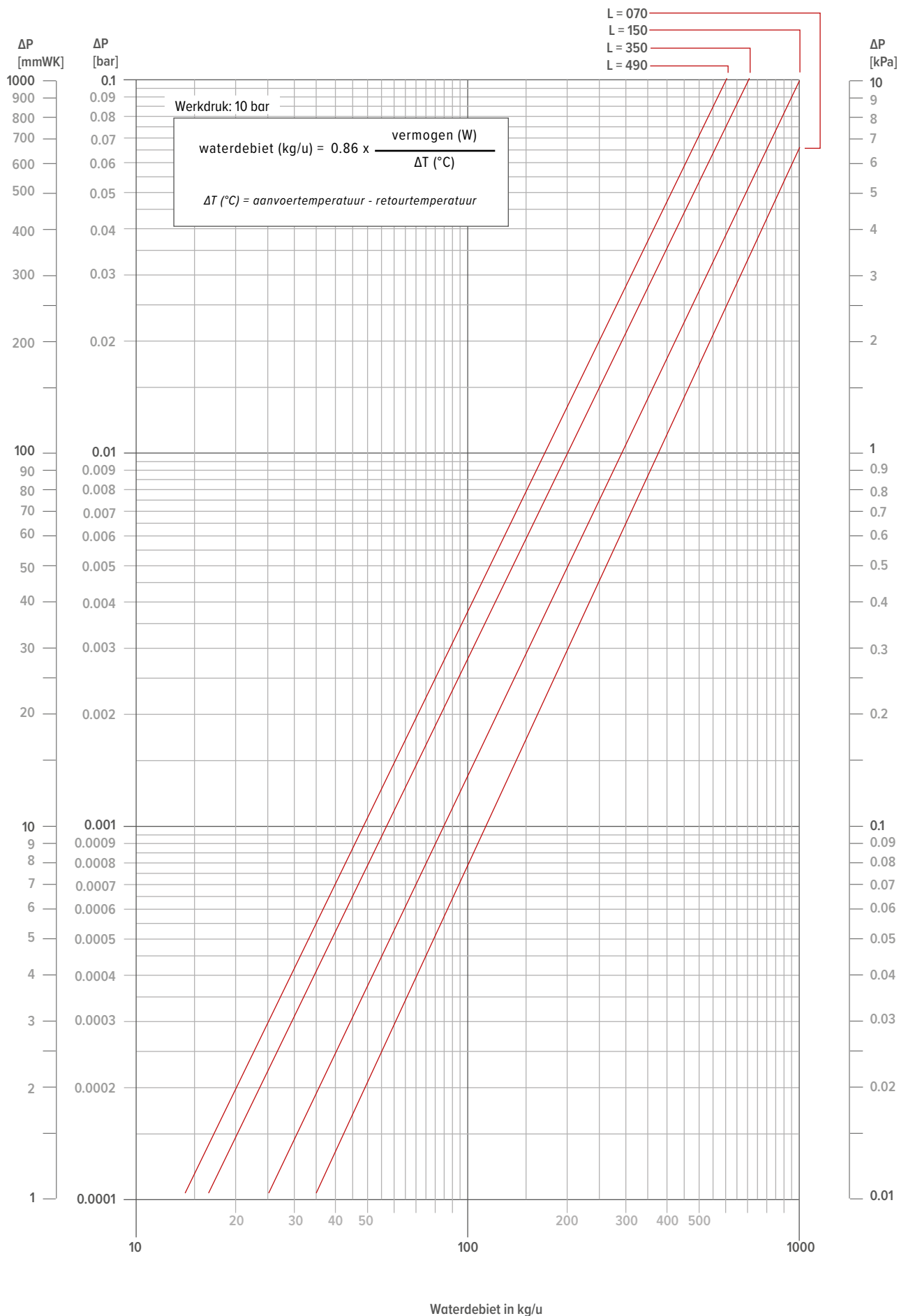

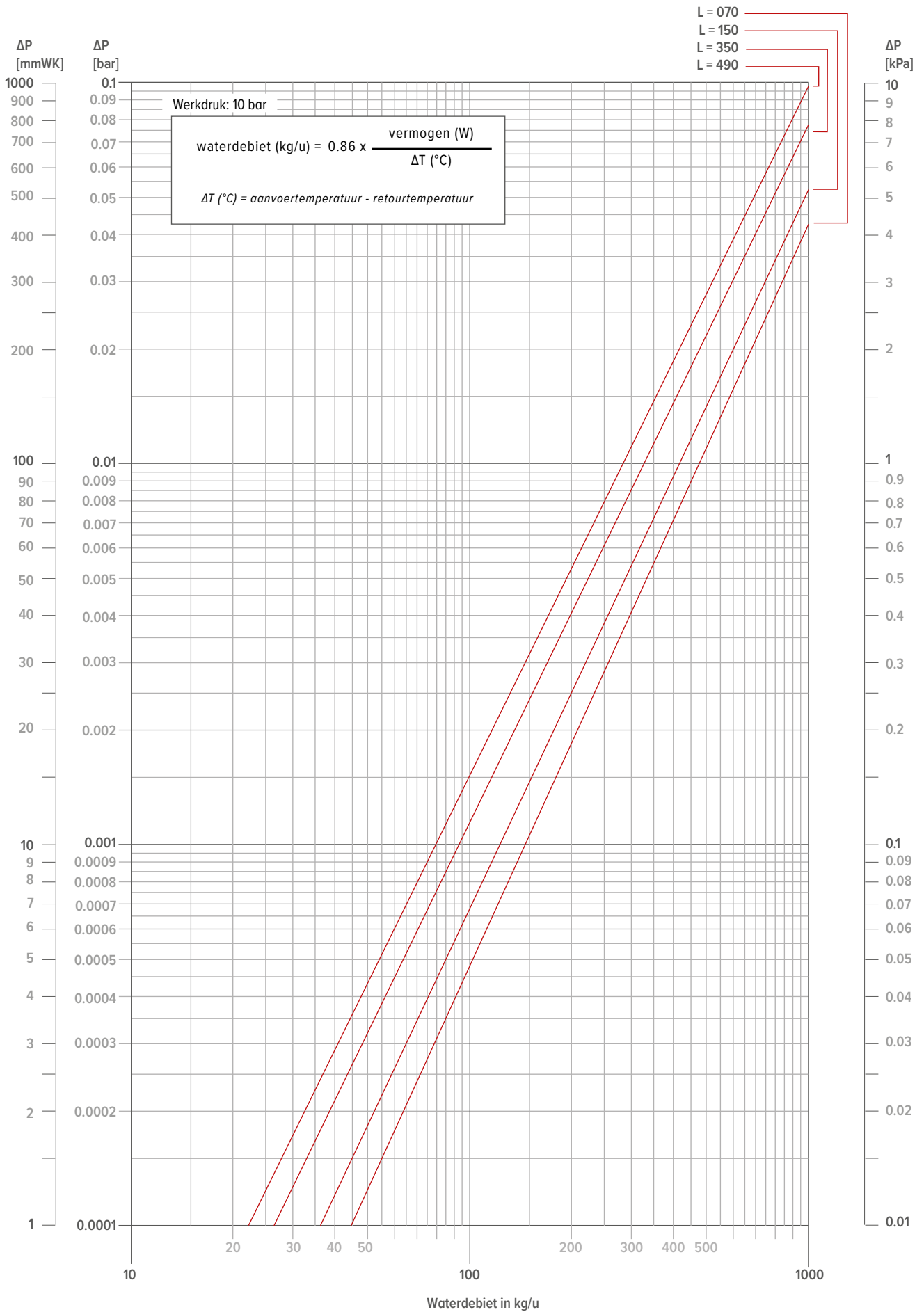

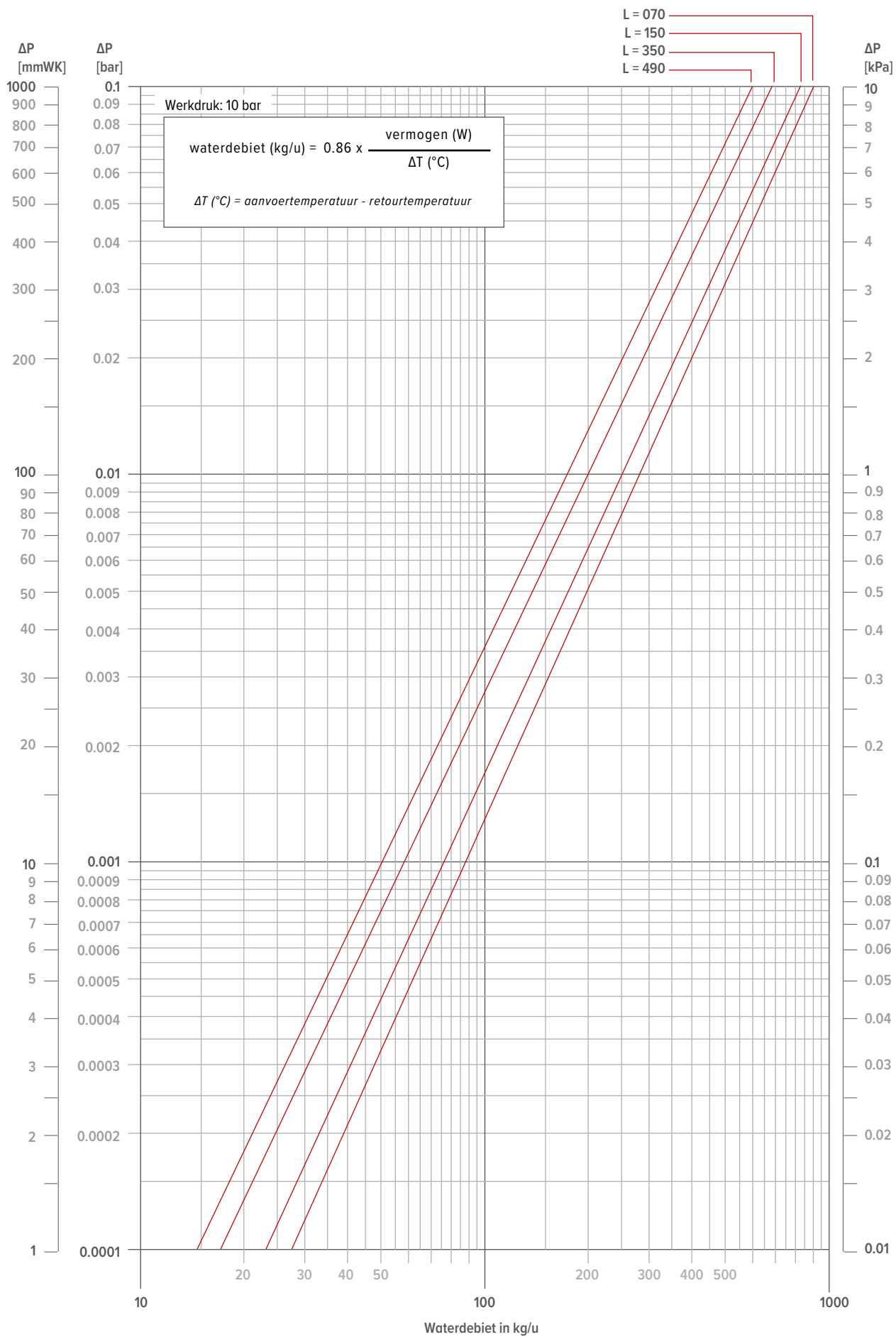



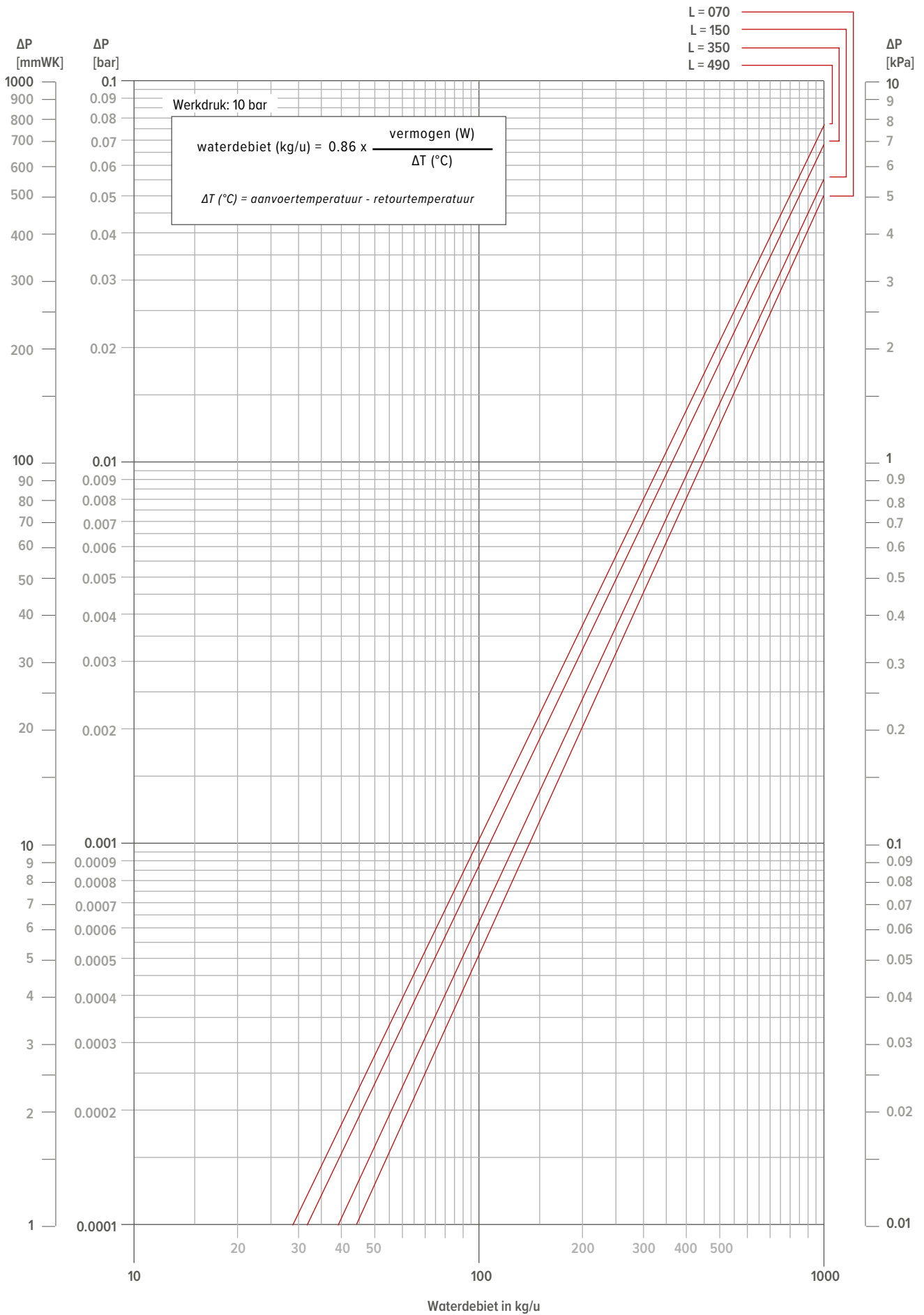

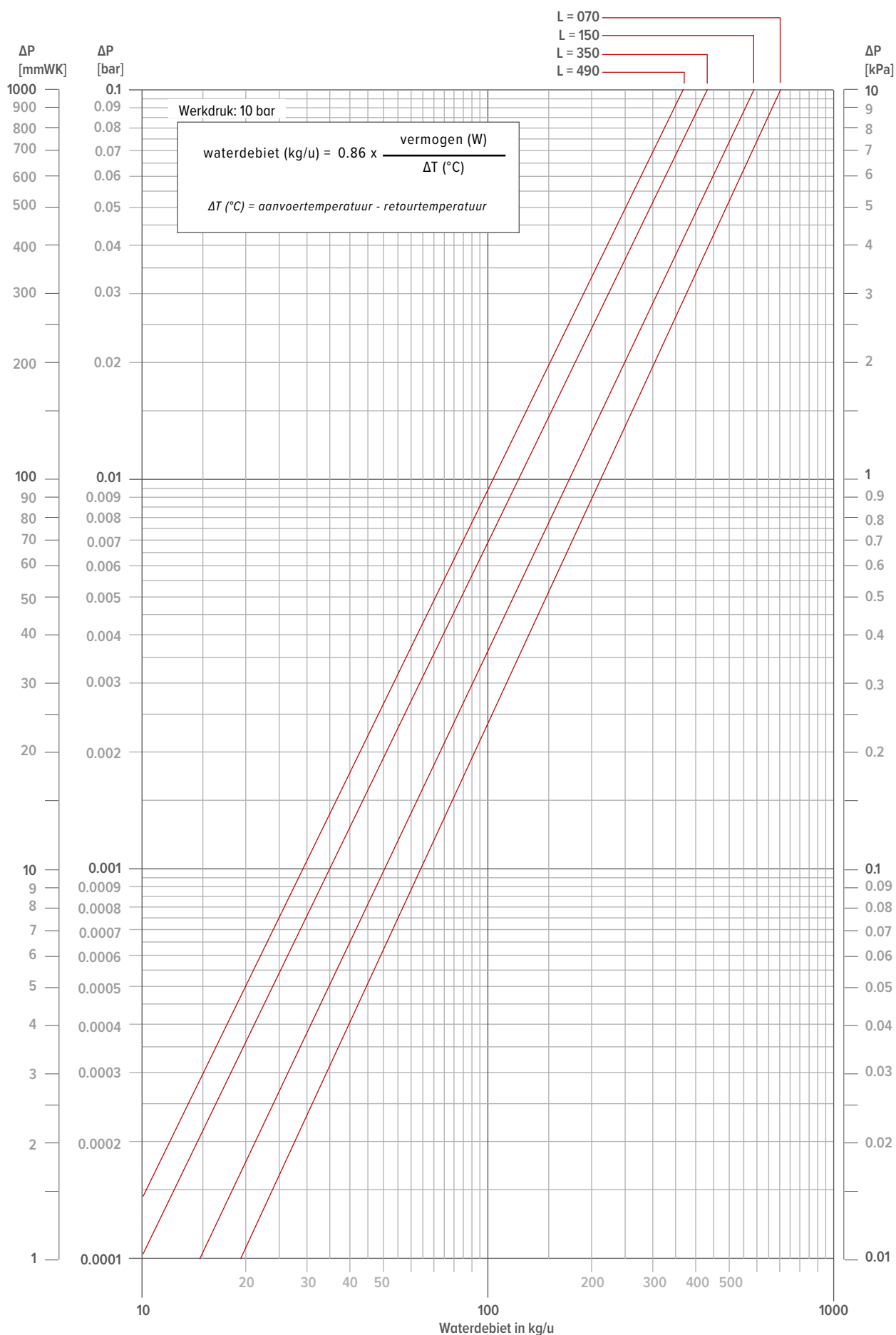

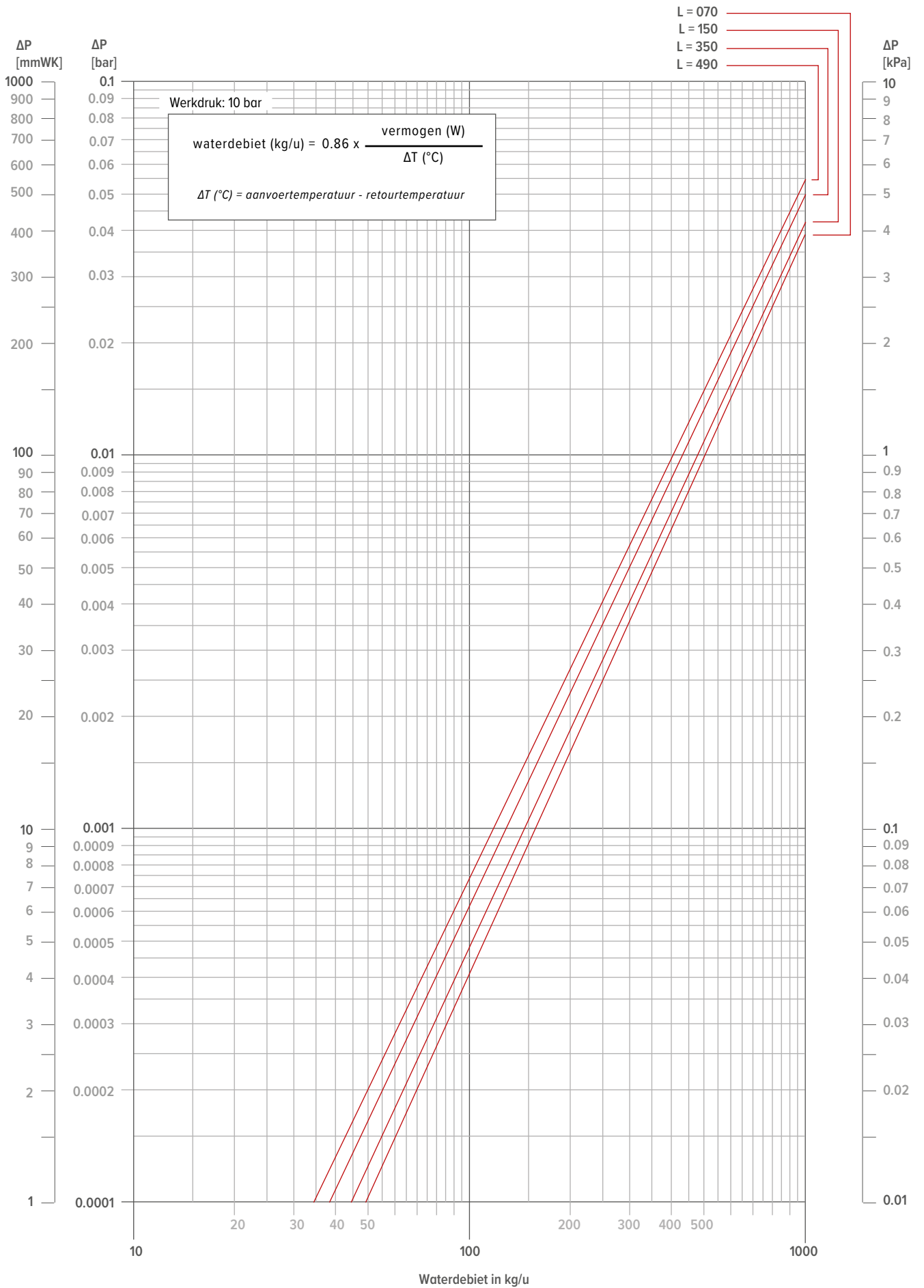



**jaga** CLIMATE  
DESIGNERS

**NEDERLAND KONVEKTCO NEDERLAND BV**

Persoonlijk advies? Maak een afspraak in het Jaga adviescentrum in 's-Hertogenbosch!

+31 (0)73 631 23 60

info@jaga.nl  
www.jaga.nl

**BELGIË JAGA NV**

Verbindingslaan 16  
3590 Diepenbeek

+32 (0) 11 29 41 11

info@jaga.be  
jaga.com