

jaga

CLIMATE DESIGNERS

Heizen



Light cooling



WANDEINBAU DBH TECHNISCHE INFORMATIONEN



€.DE

WANDEINBAU

ÜBERSICHT WÄRMETAUSCHER

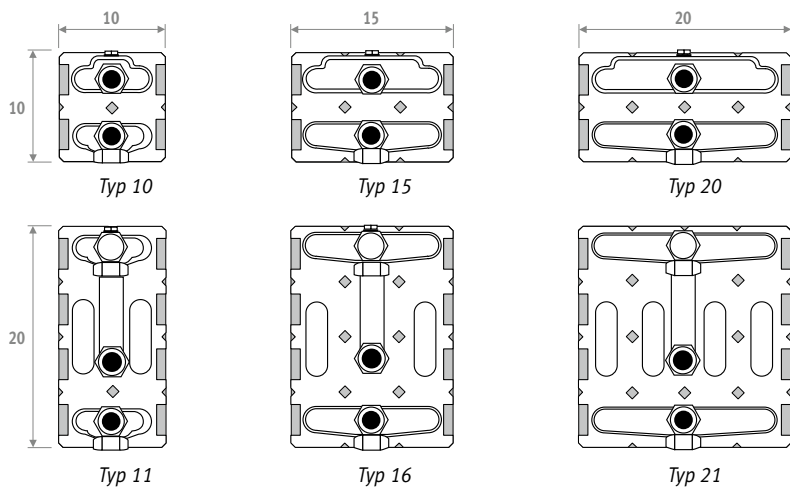

Gewicht und Wassergehalt ohne Verpackung oder Optionen.

GEWICHT (IN KG/METER)

Typ	H	20	30	40	50
10		3.9	4.9	5.9	6.9
11		---	6.5	7.5	8.5
15		5.1	6.1	7.2	8.2
16		---	8.7	9.7	10.8
20		6.2	7.3	8.5	9.6
21		---	10.3	11.4	12.6

WASSERINHALT N LITER/METER

Typ	Alle Höhe
10	0.65
11	1.33
15	0.98
16	1.98
20	1.32
21	2.66

KORREKTURFAKTOREN HYBRID

Die angegebenen Leistungen bei ΔT 50 und ΔT 60 sind exakte Werte. ΔT 50 ist nach EN442 gemessen, ΔT 60 nach EN442 errechnet. Diese Tabelle gibt für alle anderen ΔT einen durchschnittlichen Korrekturfaktor, gültig für alle Abmessungen.

Auf www.jaga.com/downloads/selectiontools finden Sie Berechnungstools mit den exakten Leistungen. Die Online-Berechnungstools werden immer mit den neuesten Daten auf dem Stand gehalten. Geringfügige Differenzen zwischen bereits gedruckten Tabellen und den verschiedenen Online-Berechnungstools sind daher völlig normal und liegen innerhalb der vom Standard festgelegten Toleranzgrenzen.

GEMITTELTE KORREKTURFAKTOREN HYBRID-PRODUKTE - 75/65/20°C

Raumtemperatur: 20°C										Raumtemperatur: 24°C												
Durchschnittlicher N-Wert: 1.10										Durchschnittlicher N-Wert: 1.10												
	Tr	65	60	55	50	45	40	35	30	25		Tr	65	60	55	50	45	40	35	30	25	
Ta											Ta											
75		1.00	0.94	0.88	0.81	0.74	0.67	0.59	0.50	0.38			0.91	0.85	0.79	0.72	0.65	0.58	0.49	0.39	0.22	
70		0.95	0.89	0.83	0.77	0.70	0.63	0.55	0.47	0.36			0.86	0.80	0.74	0.68	0.61	0.54	0.46	0.36	0.20	
65			0.84	0.78	0.72	0.66	0.59	0.52	0.43	0.33				0.75	0.69	0.63	0.57	0.50	0.42	0.33	0.19	
60				0.73	0.67	0.61	0.55	0.48	0.40	0.30					0.64	0.59	0.53	0.46	0.39	0.30	0.17	
55					0.62	0.57	0.51	0.44	0.37	0.28						0.54	0.48	0.42	0.35	0.27	0.15	
50						0.52	0.46	0.40	0.33	0.25							0.44	0.38	0.32	0.24	0.13	
45							0.42	0.36	0.29	0.22								0.33	0.28	0.21	0.11	
40								0.31	0.26	0.19									0.23	0.17	0.09	
35									0.22	0.15										0.14	0.07	
30										0.12											0.04	

EMPFOHLENER MAXIMALER WASSERDURCHFLUSS JE NACH ROHRDURCHMESSER BEI MAXIMALER WASSERGESCHWINDIGKEIT 0,4 M / S

Rohr	Außen Ø mm	Wandstärke mm	Maximaler Durchfluß kg/h	Maximale Leistung bei ΔT (°C) (T Vorlauf - T Rücklauf)				
				ΔT 2	ΔT 5	ΔT 10	ΔT 20	ΔT 30
				Watt	Watt	Watt	Watt	Watt
10/1	10.0	1.0	72	168	421	841	1682	2524
12/1	12.0	1.0	113	263	657	1314	2629	3943
12/2	12.0	2.0	72	168	421	841	1682	2524
14/1	14.0	1.0	163	379	946	1893	3785	5678
14/2	14.0	2.0	113	263	657	1314	2629	3943
15/1	15.0	1.0	191	444	1111	2221	4443	6664
16/1	16.0	1.0	222	515	1288	2576	5152	7729
16/1.5	16.0	1.5	191	444	1111	2221	4443	6664
16/2	16.0	2.0	163	379	946	1893	3785	5678
16/2.2	16.0	2.2	152	354	884	1769	3537	5306
17/2	17.0	2.0	191	444	1111	2221	4443	6664
3/8"	17.1	3.2	129	301	752	1505	3010	4515
18/1	18.0	1.0	289	673	1682	3365	6730	10095
18/2	18.0	2.0	222	515	1288	2576	5152	7729
20/2	20.0	2.0	289	673	1682	3365	6730	10095
1/2"	21.3	3.7	217	504	1259	2518	5035	7553
26/3	26.0	3.0	452	1052	2629	5258	10515	15773

WANDEINBAU ■ DRUCKVERLUSTE

DRUCKVERLUSTE TYP 10

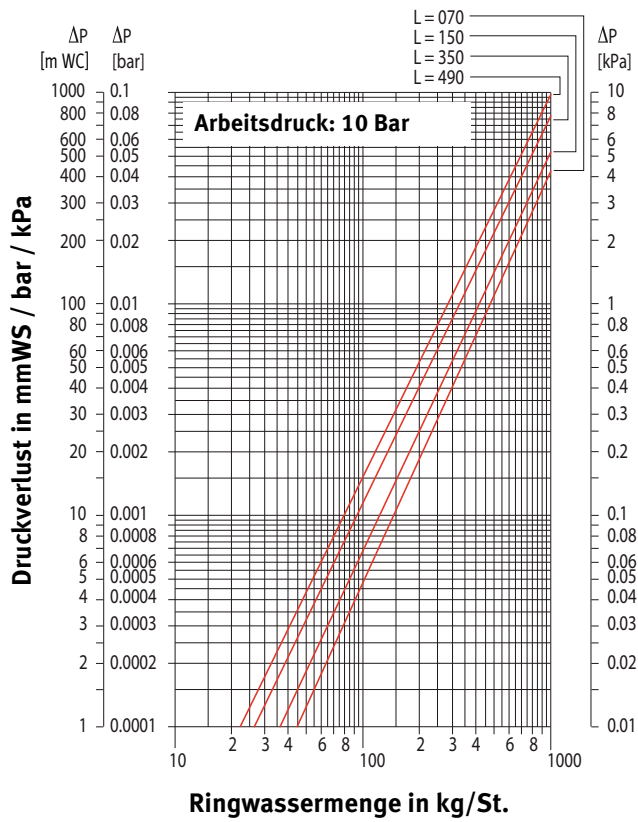

DRUCKVERLUSTE TYP 11

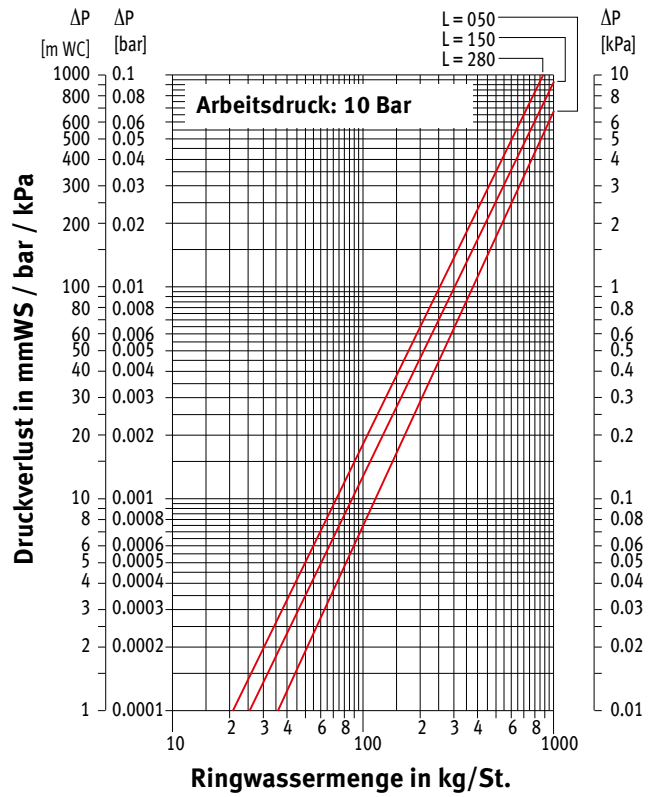

DRUCKVERLUSTE TYP 15

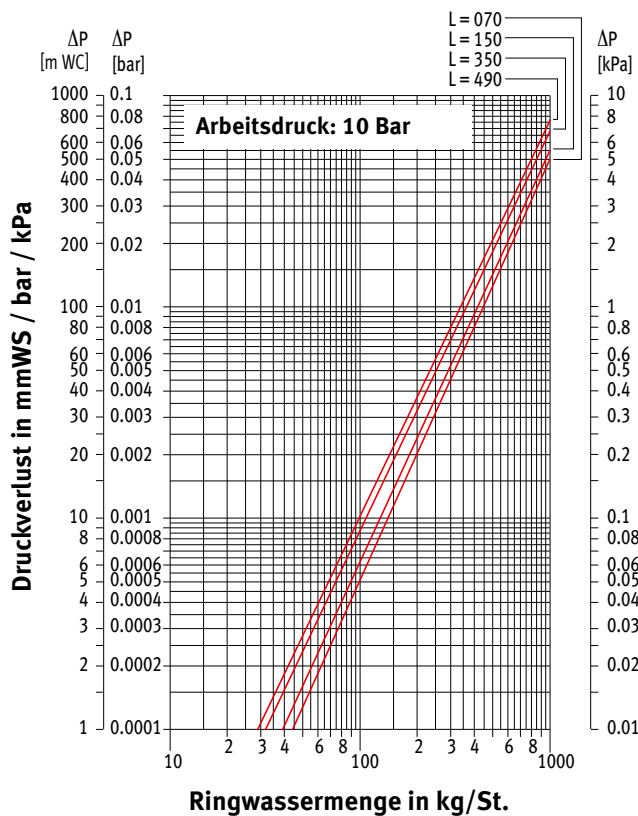

DRUCKVERLUSTE TYP 16

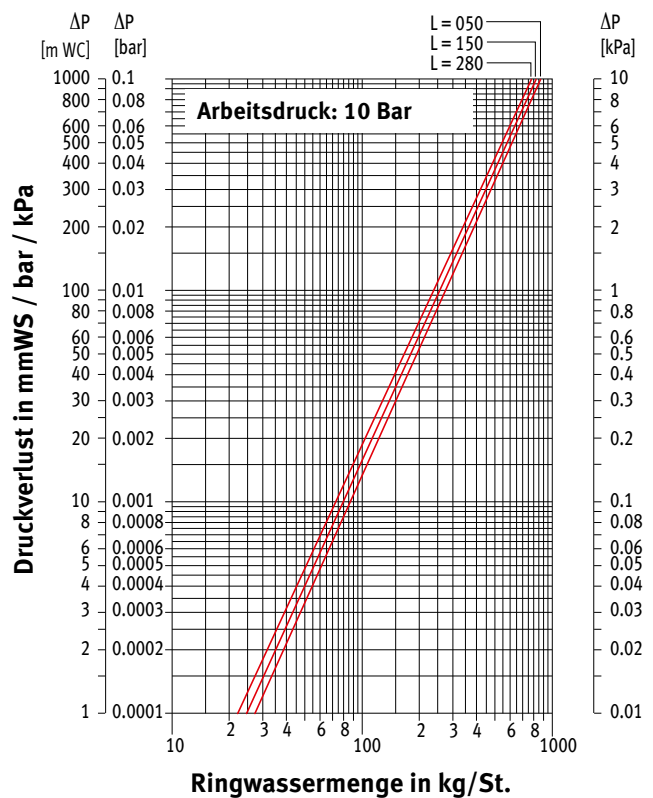

WANDEINBAU ■ DRUCKVERLUSTE

DRUCKVERLUSTE TYP 20

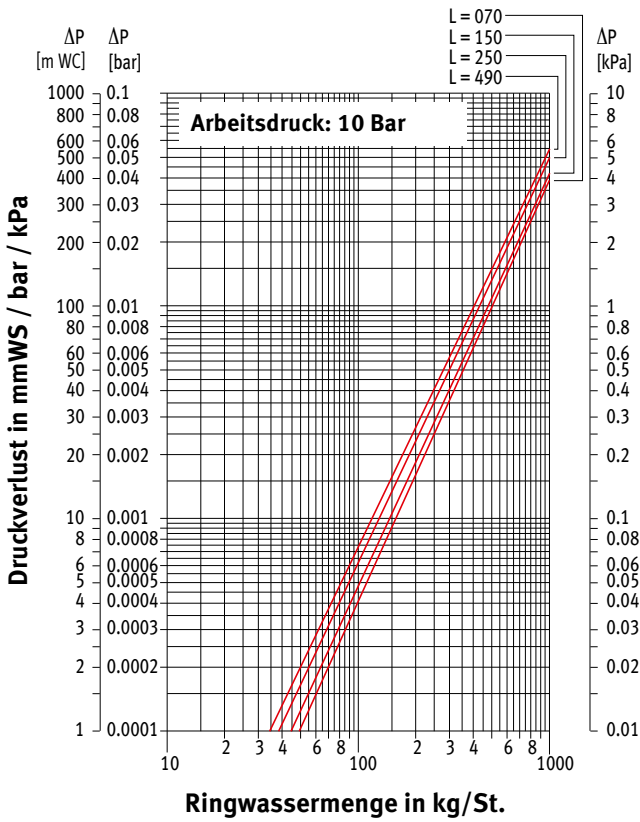

DRUCKVERLUSTE TYP 21

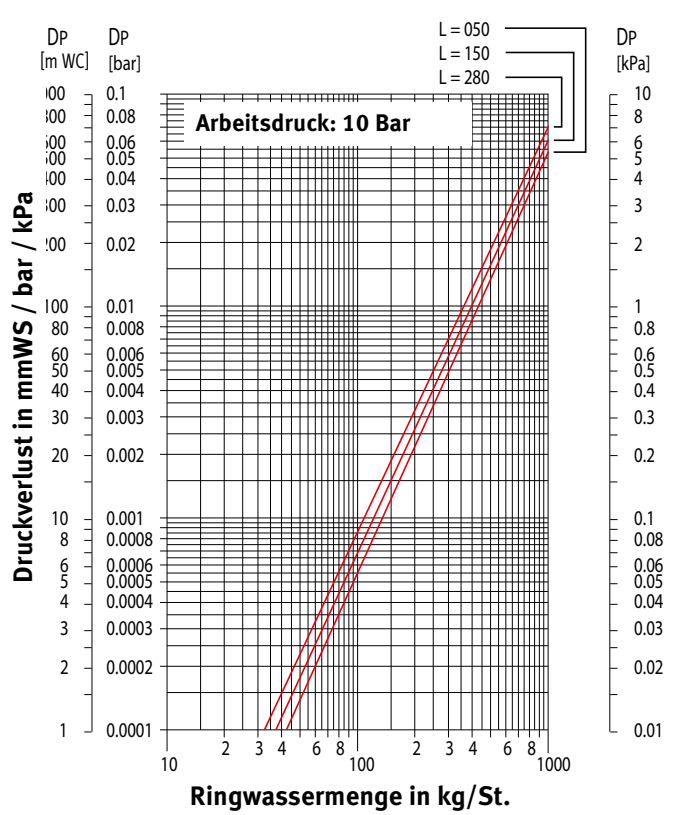

jaga

CLIMATE DESIGNERS

Jaga Deutschland GmbH

Neuer Zollhof 1
D-40221 Düsseldorf
T +49 (0)211 310 27 30
info@jaga.de
www.jaga.com

Jaga N.V Austria Südtirol/Swiss

Herr Ewald Apperle
Josef-Koch-Straße 28
6460 Imst
T +43 (0)650 800 80 99
jaga-austria@aon.at
www.jaga.com

Jaga Schweiz und Norditalien

Herr Helmut Melchior
T +49 (0)152 225 996 70
hmelchior@jaga.de
www.jaga.com

SHOWROOMS

Düsseldorf

Product Presentation Center
Neuer Zollhof 1
D-40221 Düsseldorf
T +49 (0)211 310 27 30
info@jaga.de

Hamburg

Fliesen Dörfer GmbH
Schimmelmannstr. 157
D-22043 Hamburg
T +49 (0)406 969 680

Alle anderen Länder
Jaga International - Verbindingslaan 16 - B-3590 Diepenbeek
T +32 (0)11 29 41 16 - F +32 (0)11 29 41 60 - export@jaga.com - www.jaga.com

Diese Preisliste ist treu dem letzten Stand unserer Produkte erstellt worden.
Da die Entwicklung sowie die Erneuerung der Produkte zeitlos weiter geht,
sind alle Angaben bei eventuellen Änderungen unter Vorbehalt.
Preise in Euro, ohne MwSt. Preise gültig ab 1. Februar 2021.
Hiermit werden alle vorhergehenden Preislisten ungültig.