



BRIZA 12





BRIZA 12

INHALTSVERZEICHNIS	3	BRIZA 12 WANDMODELL	32
ÜBERSICHT BRIZA	4	Abmessungen	34
BRIZA 12 WANDEINBAU	8	Wasserseitiger Anschluss	35
Abmessungen	10	Elektrischer Anschluss	36
Wasserseitiger Anschluss	11	Jaga Steuerungen (Optional)	36
Elektrischer Anschluss	12	Welches Jaga-Steuergerät wählen?	37
Jaga Steuerungen (Optional)	12	Technische Tabelle	38
Welches Jaga-Steuergerät wählen?	13	Höhe 041	38
Technische Tabelle	14	Höhe 055	39
Hoogte 038	14	BRIZA 12 DECKENMODELL	40
Hoogte 052	15	Abmessungen	42
BRIZA 12 DECKENEINBAU	16	Wasserseitiger Anschluss	43
Abmessungen	18	Elektrischer Anschluss	44
Wasserseitiger Anschluss	19	Jaga Steuerungen (Optional)	44
Elektrischer Anschluss	20	Welches Jaga-Steuergerät wählen?	45
Jaga Steuerungen (Optional)	20	Technische Tabelle	46
Welches Jaga-Steuergerät wählen?	21	Höhe 041	46
Technische Tabelle	22	Höhe 055	47
Höhe 038	22	THERMOSTATE	48
Höhe 052	23	KORREKTURFAKTOREN	49
BRIZA 12 EINBAU ZUBEHÖR	24	RICHTLINIE ZUR BEGRENZUNG VON STRÖMUNGSGERÄUSCHEN	49
BRIZA 12 PLUG & PLAY	26	MUSTERSCHEMATA FÜR ELEKTROINSTALLATION	50
Abmessungen	28	Musterschema 1	51
Wasserseitiger Anschluss	29	Musterschema 2	52
Steuerungen	29	Musterschema 3	53
Technische Tabelle	30	DRUCKVERLUST	54
Höhe 041	30	Briza Höhe 038/042	54
Höhe 055	31	Briza Höhe 052/055	55

BRIZA - JAGA GEBLÄSEKONVEKTOREN

Dank der optimierten Jaga-Technologien sind Briza-Heizkörper mit Ventilator-konvektoren energiesparend und effizient. Briza-Heizkörper mit Gebläsekonvektoren funktionieren hervorragend in Kombination mit jeder Art von Wärmepumpe und bei jedem Förderregime. Selbst bei niedrigen Temperaturen (35°C) sind Briza-Heizkörper wahre Kraftmeier!

GEEIGNET FÜR:

-  Kondensierende Kühlung
-  Nicht-kondensierende Kühlung
-  Heizen

Wärmetauscher mit hydrophiler Schutzschicht für optimale Kühlleistung

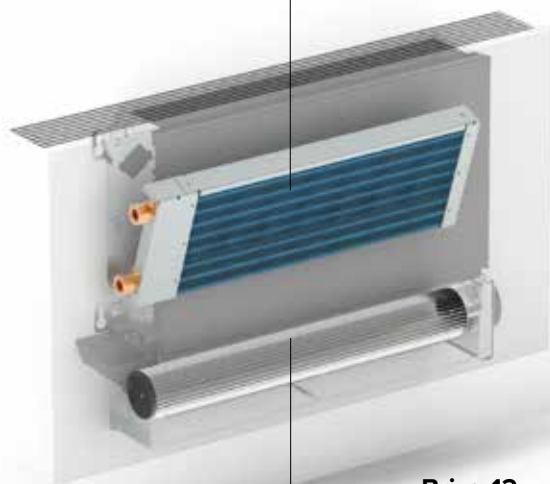

Briza 12

Tangentialventilator mit EC-Motor

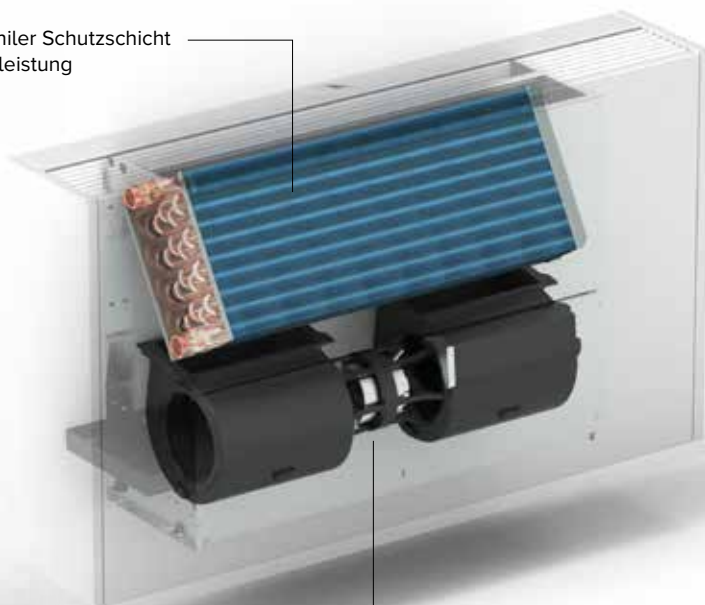

Briza 22 & 26
Zentrifugalventilator
Greentech EC Motor



ÜBERALL EINSETZBAR

Die Briza-Familie ist eine flexible Produktreihe von Gebläsekonvektoren für kleine und große Räume, Wand- oder Deckenlösungen, mit Gehäuse oder unsichtbar eingebaut. Was die Vielseitigkeit dieser Produktreihe auszeichnet, ist die Möglichkeit des Heizens und Kühlens.

WANDEINBAU

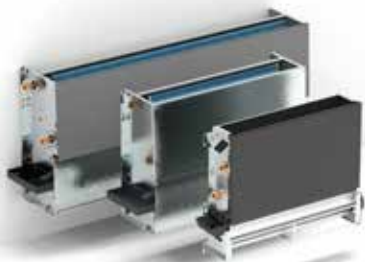

WANDMODELL



DECKENEINBAU



DECKENMODELL



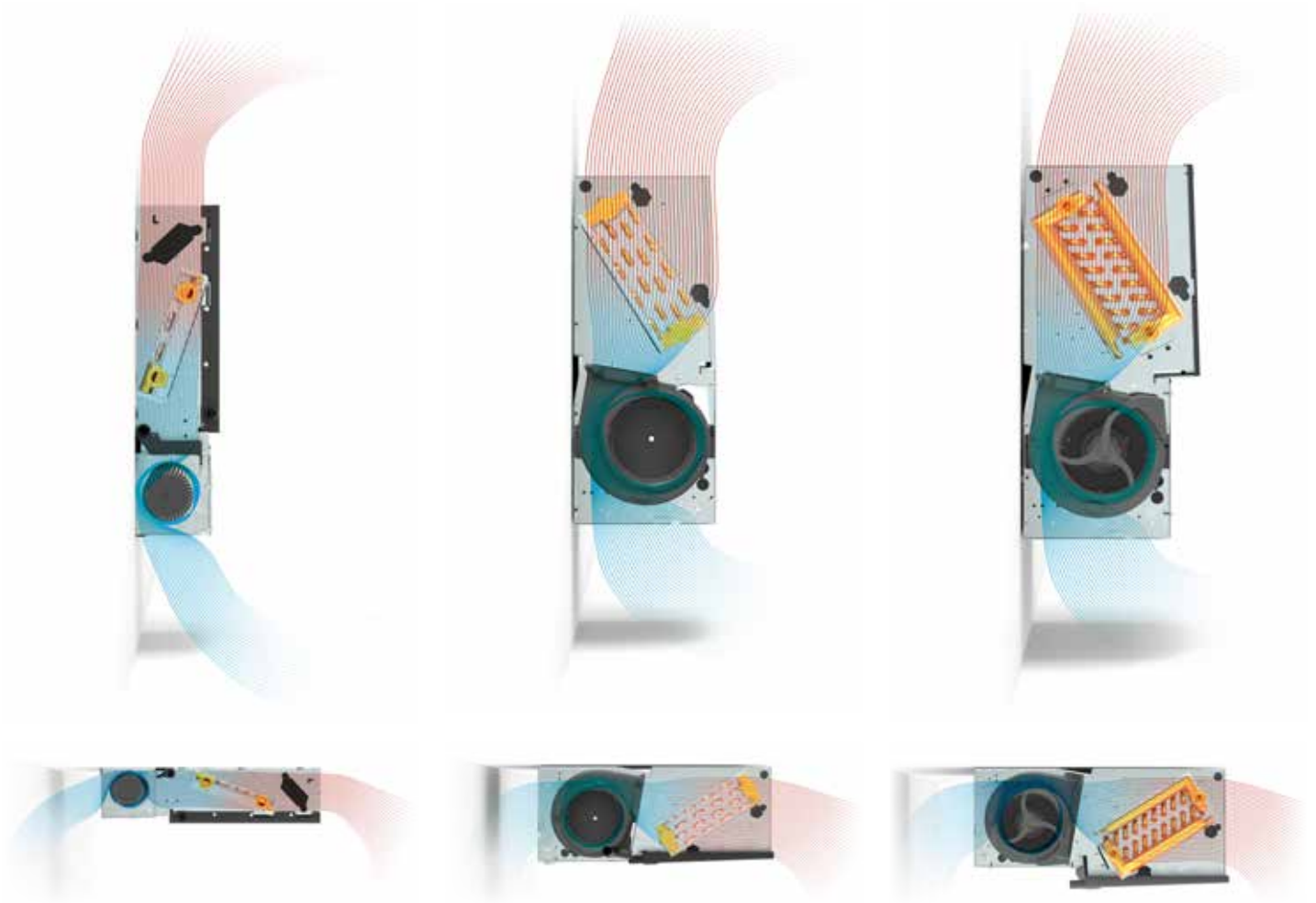

BRIZA 12

Ein schlanker Jaga-Gebläsekonvektor. Der Briza 12 ist ein diskreter Kraftmeier. Der perfekte Wärmepumpen-Heizkörper für den Wohnbereich. Leise, leistungsstark und schnell. Perfekt für ein ideales Raumklima.

ANPASSUNGEN:

- Wohnen
- Kleinere Gewerberäume

BRIZA 22

Briza 22 geht noch weiter. Heizen oder Kühlen großer Räume. Das ideale Raumklima dank effizienter Wärmetauscher in Kombination mit energieeffizienten Motoren.

ANPASSUNGEN:

- Büro- und Gewerbeflächen
- Größere Flächen

BRIZA 26

Wenn große Leistungskapazitäten benötigt werden, kommt der Briza 26 voll zur Geltung. Große Räume mit hohen Decken sind für diese Power Unit kein Hindernis. Energieeffizient und leistungsstark.

ANPASSUNGEN:

- Büro- und Gewerbeflächen
- Größere Flächen

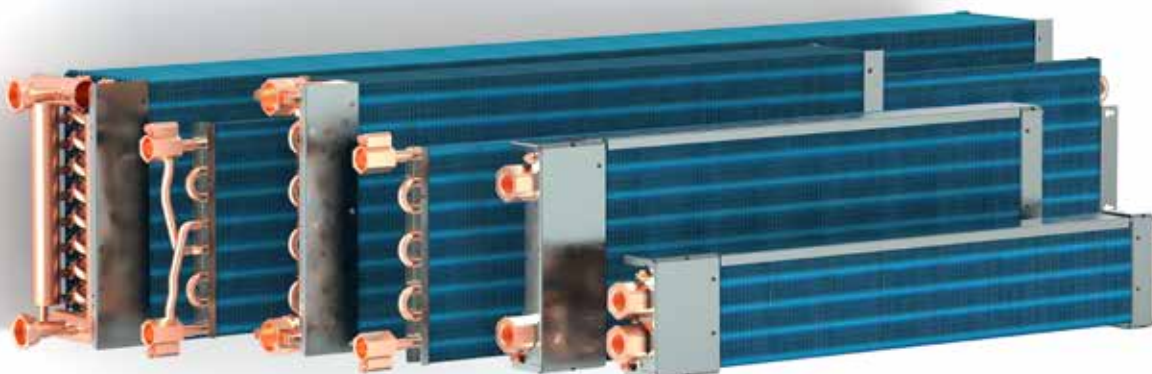

Hydrophile Wärmetauscher von Jaga

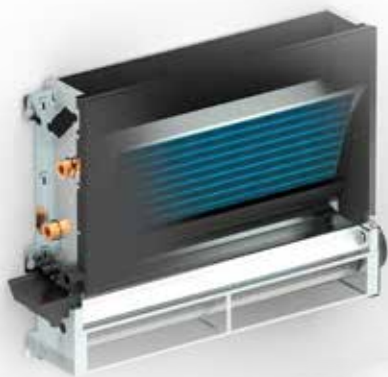

Briza 12 Wandeinbau

Wasserseitiger & elektrischer Anschluss,
zugeschnitten auf Ihre Installation

- Höhe 038 oder 052 cm
- Länge 052, 072, 102 oder 122 cm
- 16/18/27°C: von 235 bis 1149 Watt (10V)
- 7/12/27°C: von 410 bis 2004 Watt (10V)
- 35/30/20°C: von 454 bis 2216 Watt (10V)



Briza 12
Wandeinbau



Briza 12
Wandeinbau



Briza 12 Deckeinbau

Wasserseitiger & elektrischer Anschluss,
zugeschnitten auf Ihre Installation

- Höhe 038 oder 052 cm
- Länge 052, 072, 102 oder 122 cm
- 16/18/27°C: von 235 bis 1149 Watt (10V)
- 7/12/27°C: von 410 bis 2004 Watt (10V)
- 35/30/20°C: von 454 bis 2216 Watt (10V)

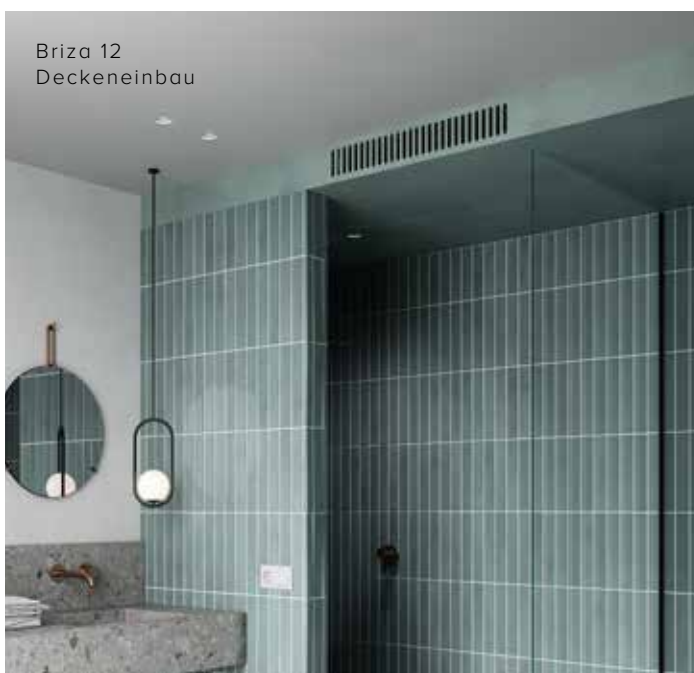

Briza 12
Deckeinbau



Briza 12
Wandmodell

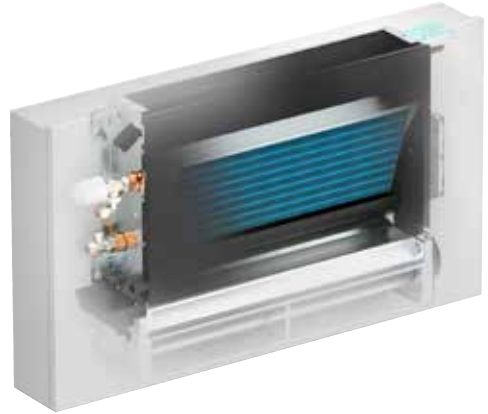

Briza 12 Wandmodell

Wasserseitiger & elektrischer Anschluss,
zugeschnitten auf Ihre Installation

- Höhe 041 oder 055 cm
- Länge 075, 095, 125 oder 145 cm
- 16/18/27°C: von 214 bis 1095 Watt (10V)
- 7/12/27°C: von 373 bis 1910 Watt (10V)
- 35/30/20°C: von 413 bis 2110 Watt (10V)

Briza 12 Wandmodell Plug & Play

Komplettes Gerät mit WiFi-Thermostat mit Touchscreen,
Jaga-Ventilatorsteuerung mit integriertem Netzteil 230 V,
vormontiertem Anschlussset

- Höhe 041 oder 055 cm
- Länge 075, 095, 125 oder 145 cm
- 16/18/27°C: von 214 bis 1095 Watt (10V)
- 7/12/27°C: von 373 bis 1910 Watt (10V)
- 35/30/20°C: von 413 bis 2110 Watt (10V)



Briza 12 Deckenmodell

Wasserseitiger & elektrischer Anschluss,
zugeschnitten auf Ihre Installation

- Höhe 041 oder 055 cm
- Länge 075, 095, 125 oder 145 cm
- 16/18/27°C: von 214 bis 1095 Watt (10V)
- 7/12/27°C: von 373 bis 1910 Watt (10V)
- 35/30/20°C: von 413 bis 2110 Watt (10V)

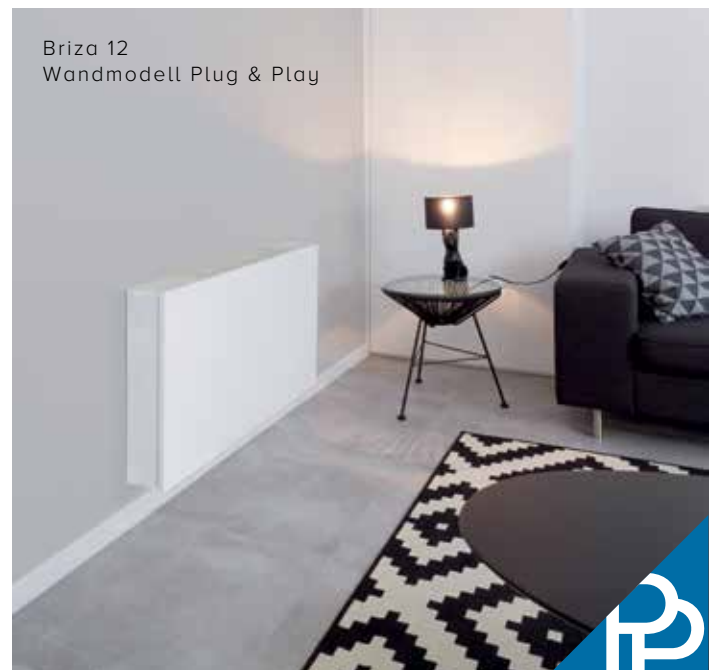

Briza 12
Wandmodell Plug & Play

jaga
CLIMATE
DESIGNERS

BRIZA 12 WANDEINBAU



ELEKTRISCHER ANSCHLUSS

WÄRMETAUSCHER mit hydrophiler Schutzschicht für optimale Kühlleistung

ROBUSTER INNENRAUM
aus elektrolytisch verzinktem Stahl

WASSERSEITIGER ANSCHLUSS

KONDENSATWANNE
mit Abfuhrnippel \varnothing 2 cm

TANGENTIELLE AKTIVATOREN

mit Aluminiumrippen sind versehen mit Kugellagern und mit Harz behandelter EPDM-Schwingungsdämpfung, eingebauter EC-Motor für einen viel geringeren Energieverbrauch und eine längere Lebensdauer. Die Ventilatoren sind mit einem Luftfilter aus rostfreiem Stahl ausgestattet.



BRIZA 12 WANDEINBAU

ABMESSUNGEN (in mm)

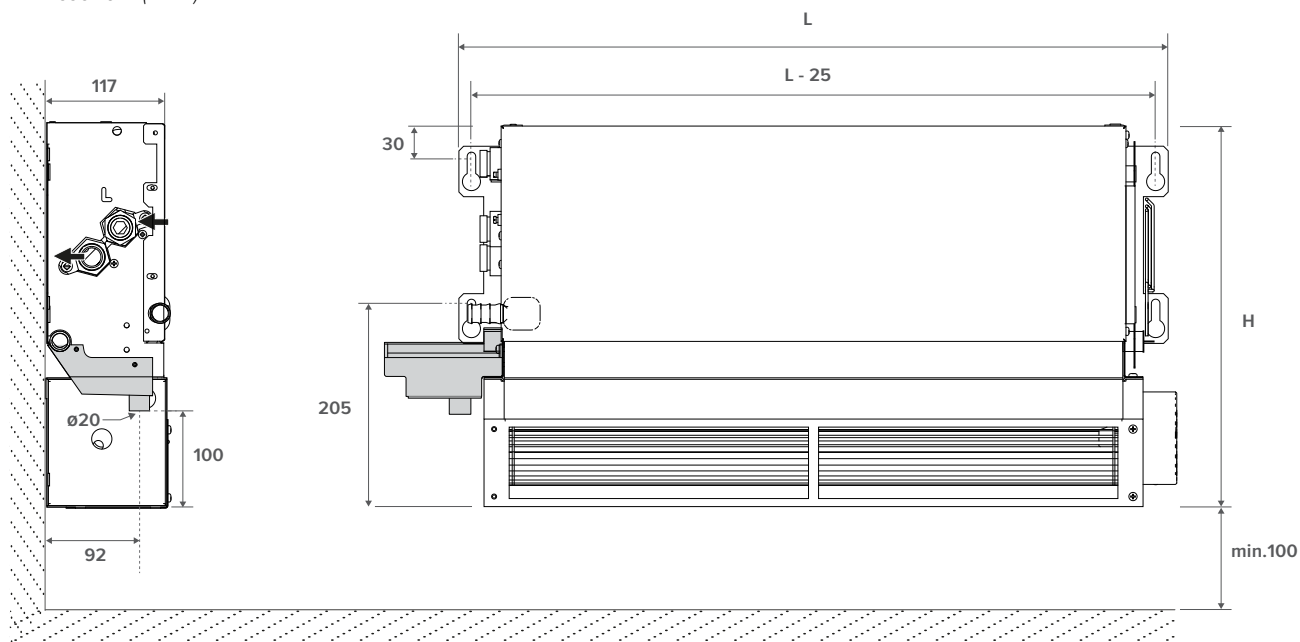

STANDARD-LIEFERUNG

- Kondensatsammelwanne mit Ablauf
- Kupfer-Alu Wärmetauscher mit hydrophilem Coating
- robuster Innenraum aus elektrolytisch verzinktem Stahl
- thermischer Aktivator (Mini Tangentialaktivator)
- Edelstahl Luftfilter

ANSCHLUSS

Standard

- Wasserseitige Anschlüsse 1/2" G auf der linken Seite
- Klemmverbinder für elektrischen Anschluss 24 V DC rechts, via externe Speisung anzuschliessen

Optional

Wasserseitig rechts, elektrisch links:

Anschlusscode **L** ersetzen durch **R**. Ohne Mehrpreis.

ARTIKELNUMMER BRIZA 12 WANDEINBAU

BZBW 038 052 12 2 L DDD

Steuerung:

- Keine Steuerung: (nicht einfüllen)
- Jaga BMS 0-10V-Steuerung: D03
- 3-Stufen-Steuerung von Jaga: D05

Länge

Höhe

ABMESSUNGEN (in mm)

Höhe 38

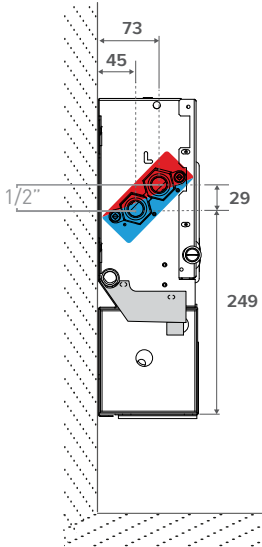

Höhe 52

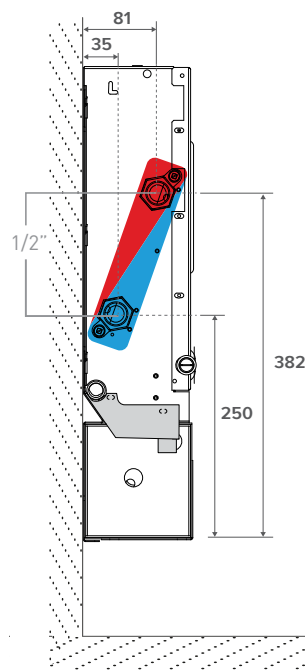

ANSCHLUSSMÖGLICHKEITEN

Eurokonus-Anschlussset Eurokonus mit thermoelektrischem Motor



Klemmringverschraubungen
3/4" Euro-Konus Außengewinde

Satz
295

KVS 0.8

CODY SC5 24 4... 24 VDC
CODY SC5 10 4... 0..10 VDC

Kode Klemmringverschraubung angeben

Klemmringverschraubungen 3/4" Euro-Konus Außengewinde

PRÄZISIONSMETALLROHR		KUNSTSTOFF ODER VPE/ALU	
KODE	Rohr Ø	KODE	Rohr Ø
112	12/1	612	12/2
114	14/1	614	14/2
115	15/1	616	16/2
116	16/1	618	18/2
118	18/1	619	16/1.5
		620	20/2

Flexible Anschlussverbindungen 1/2" aus Edelstahl



ART. NR.	Länge	
7990 068	200 < 260 mm	2 Teile

Anschlussatz mit zwei Rücklaufverschraubungen



Klemmringverschraubungen 3/4" Euro-Konus Außengewinde

Satz
290

CODY LOC 00 4...

Kode Klemmringverschraubung angeben

NETZTEILE



Jaga-Geräte sind CE: EN-60335-zertifiziert, wenn die originalen Jaga-Netzteile verwendet werden.

Wasserdichtes Netzteil 24 VDC mit wasserdichter Stromverbindung



- mit wasserdichter Anschlussbuchse
- In Übereinstimmung mit UL1310 - EN 60950-1 / Klasse 2
- Ausgangsspannung 24 VDC
- Eingangsspannung 100 - 240 VAC
- Ausgangsstrom 1.67 A
- Leistung 40 Watt
- Abmessungen L 14.5 x B 4.5 x H 3.0 cm

ART. NR.
37603 010002
Z.B.: BZBW 038 052 12 2 L D03 P

Stromversorgung DIN-Schiene Montage

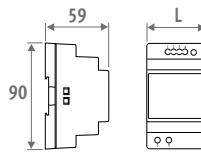

- DIN-Schienen- oder Wandmontage in einem Schaltschrank
- In Übereinstimmung mit UL60950 / UL508 / EN 60950-1 / TUV EN61558-2-16 / Klasse 2
- Ausgangsspannung 24 VDC
- Eingangsspannung 100 - 240 VAC
- Schraubanschluss
- LED-Anzeige

ART. NR.	L mm	LEISTUNG Watt	AUSGANGSSTROM A
7990 054	3.5	36	1.50
7990 055	5.3	60	2.50
7990 056	7.0	92	3.90
7990 057	10.3	150	6.25

MAXIMALE KABELLÄNGE

Maximale Kabellängen in Abhängigkeit von der Anzahl der Geräte. Wenden Sie sich, bitte, an Jaga für weitere Informationen.

KABELLÄNGE (m)	10	20	30	40	50	60	70	80	90	100
Ø KABEL	ANZAHL BRIZA 12 L052									
	1 mm ²	5	2	2	2	1				
	1.5 mm ²	8	4	4	2	2	2	2	1	
2.5 mm ²	13	6	4	3	3	2	2	2	2	1
Ø KABEL	ANZAHL BRIZA 12 L072									
	1 mm ²	4	2	2	1					
	1.5 mm ²	6	3	2	2	2	1			
2.5 mm ²	11	5	3	3	2	2	2	2	2	1
Ø KABEL	ANZAHL BRIZA 12 L102									
	1 mm ²	3	3	1						
	1.5 mm ²	5	2	2	2	1				
2.5 mm ²	9	4	4	2	2	2	2	1		
Ø KABEL	ANZAHL BRIZA 12 L122									
	1 mm ²	3	3	1						
	1.5 mm ²	4	2	2	1					
2.5 mm ²	8	4	4	2	2	2	1			

JAGA STEUERUNGEN (OPTIONAL)

JDPC (JAGA DYNAMIC PRODUCT CONTROLLER)



Bedienfeld

ART. NR.	FUNKTION	BEDIENFELD	EXTERNES 0-10V STEUERSIGNAL	WASSERTEMPATURSENSOR	LUFTTEMPATURSENSOR
Jaga BMS 0-10V-Regelung (D03)		-	✓	✓	-
3-Stufen-Steuerung von Jaga (D05)		✓	-	✓	-

KEINE JAGA STEUERUNG

- Bei Wärme- oder Kältebedarf öffnet ein BMS/Domotica-System oder ein JAGA-Thermostat das thermoelektrische Ventil.
- Bei Wärme- oder Kältebedarf sendet ein BMS/Domotica-System oder ein JAGA-Thermostat ein 0-10V DC-Signal. Der Ventilator dreht sich proportional zum 0-10V DC-Signal.

JAGA BMS 0-10V-REGELUNG

- Bei Wärme- oder Kältebedarf öffnet ein BMS/Domotica-System oder ein JAGA-Thermostat das thermoelektrische Ventil.
- Bei Wärme- oder Kältebedarf sendet ein BMS/Hausautomatisierungssystem oder ein JAGA-Thermostat ein 0-10V-Signal.
- Bei Erkennung von kaltem (<18°C) oder heißem (>28°C) Wasser läuft der Ventilator proportional zum 0-10V-Signal.

3-STUFEN-STEUERUNG VON JAGA

- Bei Wärme- oder Kältebedarf öffnet ein BMS/Domotica-System das thermoelektrische Ventil.
- Heizung: Der Ventilator läuft mit einer festen Geschwindigkeit, wenn das Wasser die eingestellte Temperatur von 28°C erreicht hat.
- Kühlung: Der Ventilator läuft mit einer festen Drehzahl, wenn das Wasser die Einstellung 18°C erreicht hat.
- Der Benutzer wählt den gewünschten Modus manuell über das Bedienfeld aus / / / AUS. Das Gerät kann auf 3 Geschwindigkeiten laufen. Das Gerät startet mit der zuletzt eingestellten Geschwindigkeit (1, 2 oder 3) sobald die eingestellte Wassertemperatur erreicht ist.

Raumtemperurregelung außerhalb des Gerätes
 Die Ventilatoren starten automatisch, wenn die externe Steuerung heißes/kaltes Wasser durch den Kühler schickt

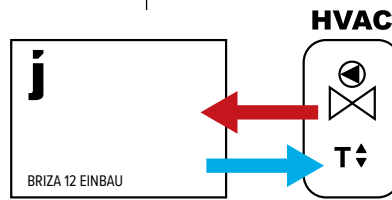

- Ohne 0-10V-Signal:
- Raumthermostat (Keiner-Jaga)
 - Zonenregelung mit Raumtemperurregelung
 - Kessel- oder Wärmepumpenregelung mit Raumtemperurregelung
 - Hausautomation mit Raumtemperurregelung
 - andere externe Raumtemperurregelungen

- 0-10V-Signal für Ventilatorsteuerung verfügbar von
- Jaga-Raumthermostat mit 0-10V-Signal zum Gerät
 - Hausautomatisierung mit 0-10V-Signal zum Gerät verfügbar

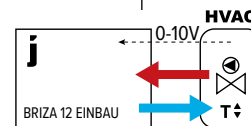
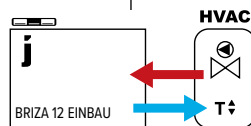

Wählen Sie 1 von 3 Ventilatorgeschwindigkeiten (die Geschwindigkeit wird nicht an die Raumtemperatur angepasst)

Die Ventilatorgeschwindigkeit wird über einen 0-10-V-Anschluss an die Elektronik im Kühler gesteuert.

Die Ventilatorgeschwindigkeit wird über einen 0-10-V-Anschluss an die Elektronik außerhalb des Kühlers gesteuert.

3-STUFEN-STEUERUNG VON JAGA

JAGA BMS

KEINE STEUERUNG

Kodierung:

D05

D03

/

Einheit einschließlich vormontiertem Jaga JDPC (falls in der Kodierung angegeben)

Fakultativ zu bestellen:

- Anschlußsatz: Satz 295 oder Satz 290
- flexible Edelstahlwellenschlauch Anschlüsse (paarweise)
- Stromversorgung: Wasserdichte Anschlussverschraubung oder DIN-Schienen-Stromversorgung
- Thermostat (0-10V) außerhalb des Gerätes

HÖHE H cm	LÄNGE L cm	TYP T cm	STEUERSpannung U V	KÜHLEN (kondensatfrei) Raumtemperatur 27°C			HEIZEN Raumtemperatur 20°C				GERÄUSCHPEGEL dB(A)	LUFTDURCHFLOSSMENGE m ³ /St.	ENERGIEVERBRAUCH Watt	GEWICHT Kg	WASSERINHALT L	ARTIKELNUMMER
				16/18 Watt	7/12 Watt	7/12 Watt	35/30 Watt	45/40 Watt	50/45 Watt	55/45 Watt						
BZBW 038 052 12			2	113	197	279	247	450	550	596	19.0	70	1.6	7.0	0.166	BZBW 038 052 12 2 L DDD
			4	142	248	347	285	517	633	686	25.2	111	2.6			
			6	172	301	415	324	589	721	781	32.5	155	4.3			
			8	203	355	484	379	688	842	912	39.0	196	7.2			
			10	235	410	553	454	826	1010	1095	44.0	235	13.0			
072 12			2	198	345	488	401	728	891	966	21.5	119	2.5	9.0	0.270	BZBW 038 072 12 2 L DDD
			4	234	408	570	490	891	1090	1182	27.5	189	4.3			
			6	277	484	668	519	944	1155	1252	34.9	245	7.2			
			8	329	573	782	609	1106	1354	1467	40.7	315	11.5			
			10	387	676	911	748	1358	1662	1802	45.0	380	18.0			
102 12			2	326	569	804	644	1171	1433	1553	23.1	160	2.6	13.0	0.433	BZBW 038 102 12 2 L DDD
			4	369	644	899	790	1435	1756	1903	30.0	243	4.8			
			6	432	753	1039	844	1533	1876	2033	38.0	328	8.0			
			8	513	895	1221	989	1797	2199	2383	44.0	419	14.0			
			10	615	1072	1445	1188	2158	2641	2862	48.5	492	24.0			
122 12			2	392	684	967	810	1472	1801	1952	26.0	190	2.8	14.0	0.539	BZBW 038 122 12 2 L DDD
			4	423	737	1029	996	1809	2214	2399	31.4	295	5.5			
			6	526	918	1267	1063	1932	2365	2563	38.4	410	10.3			
			8	656	1143	1560	1242	2258	2763	2995	44.2	512	18.5			
			10	763	1331	1795	1480	2690	3292	3568	48.0	560	28.8			

Code Steuerung eingeben
Keine Steuerung: (nicht einfüllen)
Jaga BMS 0-10V-Steuerung: D03
3-Stufen-Steuerung von Jaga: D05

HÖHE H cm	LÄNGE L cm	TYP T cm	STEUERSPANNUNG U V	KÜHLEN (kondensatfrei) Raumtemperatur 27°C	KÜHLEN TOTAL Raumtemperatur 27°C	KÜHLEN FÜHLBAR Raumtemperatur 27°C	HEIZEN Raumtemperatur 20°C				GERÄUSCHPEGEL dB(A)	LUFTDURCHFLOSSMENGE m ³ /St.	ENERGIEVERBRAUCH Watt	GEWICHT Kg	WASSERINHALT L	ARTIKELNUMMER	
				16/18 Watt	7/12 Watt	7/12 Watt	35/30 Watt	45/40 Watt	50/45 Watt	55/45 Watt							
BZBW 052	052	12	2	187	326	461	371	674	825	894	21.0	89	2.0	8.0	0.332	BZBW 052 052 12 2 L DDD	
				4	222	387	541	433	787	963	1044	27.0	130				3.2
				6	266	464	641	522	948	1161	1258	33.9	169				5.5
				8	317	553	754	594	1079	1321	1432	39.7	212				9.6
				10	349	608	820	672	1222	1495	1620	44.0	250				16.8
072	12	2	319	557	787	610	1108	1356	1470	21.8	127	2.2	10.0	0.540	BZBW 052 072 12 2 L DDD		
			4	377	658	919	725	1318	1613	1748	27.2	193				3.6	
			6	444	775	1069	866	1573	1926	2087	34.6	262				5.7	
			8	513	895	1221	992	1803	2207	2392	40.8	320				9.6	
			10	577	1006	1357	1113	2023	2476	2683	45.0	365				15.6	
102	12	2	508	886	1252	964	1751	2143	2323	24.0	168	2.8	14.0	0.866	BZBW 052 102 12 2 L DDD		
			4	595	1038	1450	1151	2091	2560	2774	30.3	259				5.4	
			6	708	1234	1703	1373	2495	3054	3309	37.7	353				10.0	
			8	823	1436	1959	1581	2874	3517	3811	43.7	437				18.0	
			10	920	1605	2163	1775	3225	3947	4277	48.0	513				28.8	
122	12	2	627	1093	1545	1151	2092	2560	2774	26.2	200	2.8	15.0	1.078	BZBW 052 122 12 2 L DDD		
			4	746	1300	1817	1434	2605	3188	3455	32.0	297				5.5	
			6	890	1552	2142	1713	3113	3810	4130	39.0	396				10.0	
			8	1022	1782	2431	1978	3594	4399	4768	44.5	500				18.0	
			10	1149	2004	2702	2216	4026	4928	5340	48.5	583				28.8	

Code Steuerung eingeben
Keine Steuerung: (nicht einfüllen)
Jaga BMS 0-10V-Steuerung: D03
3-Stufen-Steuerung von Jaga: D05

jaga

CLIMATE
DESIGNERS

BRIZA 12 DECKENEINBAU



ELEKTRISCHER ANSCHLUSS



WÄRMETAUSCHER mit hydrophiler Schutzschicht für optimale Kühlleistung

ROBUSTER INNENRAUM aus elektrolytisch verzinktem Stahl

WASSERSEITIGER ANSCHLUSS

OPTION
Kondenswasserwanne für die Ableitung
(\varnothing 2 cm) des Kondenswassers

KONDENSATWANNE

TANGENTIELLE AKTIVATOREN
mit Aluminiumrippen sind versehen mit Kugellagern
und mit Harz behandelte EPDM-Schwingungsdämpfung

EDELSTAHL LUFTFILTER

EINGEBAUTER EC-MOTOR
für einen viel geringeren Energieverbrauch und eine längere Lebensdauer

BRIZA 12 DECKENEINBAU

ABMESSUNGEN (in mm)

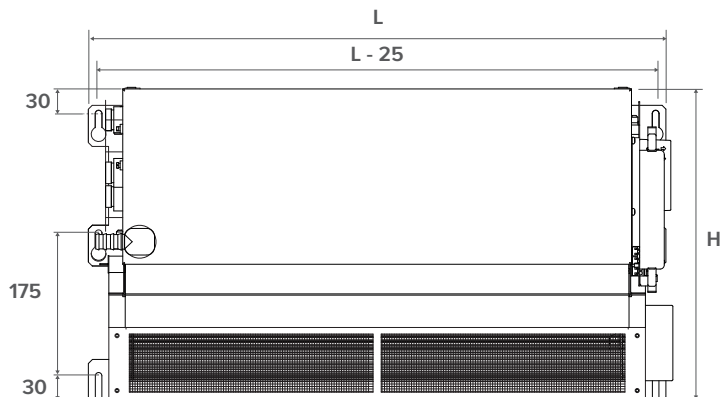
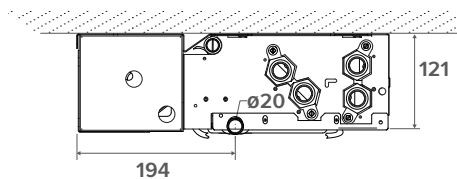

STANDARD-LIEFERUNG

- Kondensatsammelwanne mit Ablauf
- Kupfer-Alu Wärmetauscher mit hydrophilem Coating
- robuster Innenraum aus elektrolytisch verzinktem Stahl
- thermischer Aktivator (Mini Tangentialaktivator)
- Edelstahl Luftfilter

ANSCHLUSS

Standard

- Wasserseitige Anschlüsse 1/2" G auf der linken Seite
- Klemmverbinder für elektrischen Anschluss 24 V DC rechts, via externe Speisung anzuschliessen

Optional

Wasserseitig rechts, elektrisch links:

Anschlusscode **L** ersetzen durch **R**. Ohne Mehrpreis.

ARTIKELNUMMER BRIZA 12 DECKENEINBAU

BZBC 038 052 12 2 L DDD

Steuerung:

- Keine Steuerung: (nicht einfüllen)
- Jaga BMS 0-10V-Steuerung: D03

Länge

Höhe

ABMESSUNGEN (in mm)

Höhe 38

Höhe 52

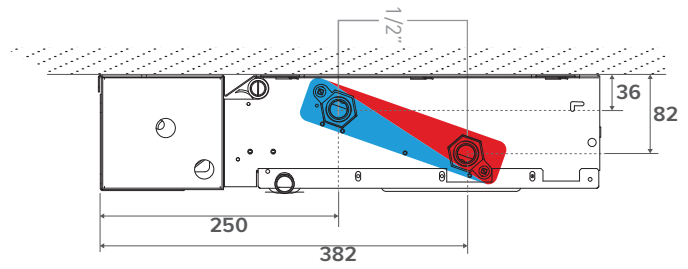
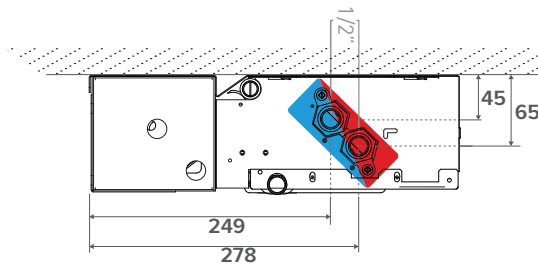

ANSCHLUSSMÖGLICHKEITEN

Eurokonus-Anschlussset Eurokonus mit thermoelektrischem Motor



Klemmringverschraubungen 3/4" Euro-Konus Außengewinde

Satz 295 **KVS 0.8**

CODY SC5 24 4... 24 VDC
CODY SC5 10 4... 0..10 VDC

Kode Klemmringverschraubung angeben

Anschlussatz mit zwei Rücklaufverschraubungen



Klemmringverschraubungen 3/4" Euro-Konus Außengewinde

Satz 290

CODY LOC 00 4...

Kode Klemmringverschraubung angeben

Klemmringverschraubungen 3/4" Euro-Konus Außengewinde

PRÄZISIONSMETALLROHR		KUNSTSTOFF ODER VPE/ALU	
KODE	Rohr Ø	KODE	Rohr Ø
112	12/1	612	12/2
114	14/1	614	14/2
115	15/1	616	16/2
116	16/1	618	18/2
118	18/1	619	16/1.5
		620	20/2

Flexible Anschlussverbindungen 1/2" aus Edelstahl



ART. NR.	Länge	
7990 068	200 < 260 mm	2 Teile

KONDENSATIONSLÖSUNGEN

Kondensatpumpe



ART. NR.

8773 0101

Kondensatwanne mit Abfuhrnippel ø 2 cm



ART. NR.

für Briza H

5127 000 100 01

042

5127 000 100 02

056

Kondensatsensor

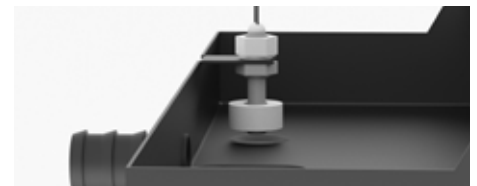

Sensor zur Überwachung des Kondensatstandes in der Kondensatwanne

ART. NR.

5127 000 100 03

BRIZA 12 DECKENEINBAU

ELEKTRISCHER ANSCHLUSS

NETZTEILE



Jaga-Geräte sind CE: EN-60335-zertifiziert, wenn die originalen Jaga-Netzteile verwendet werden.

Wasserdichtes Netzteil 24 VDC mit wasserdichter Stromverbindung



- mit wasserdichter Anschlussbuchse
- In Übereinstimmung mit UL1310 - EN 60950-1 / Klasse 2
- Ausgangsspannung 24 VDC
- Eingangsspannung 100 - 240 VAC
- Ausgangsstrom 1.67 A
- Leistung 40 Watt
- Abmessungen L 14.5 x B 4.5 x H 3.0 cm

ART. NR.
37603 010002

Z.B.: BZBC 038 052 12 133 2 L P

Stromversorgung DIN-Schiene Montage

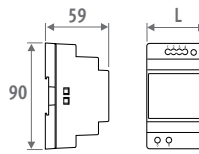

- DIN-Schienen- oder Wandmontage in einem Schaltschrank
- In Übereinstimmung mit UL60950 / UL508 / EN 60950-1 / TUV EN61558-2-16 / Klasse 2
- Ausgangsspannung 24 VDC
- Eingangsspannung 100 - 240 VAC
- Schraubanschluss
- LED-Anzeige

ART. NR.	L mm	LEISTUNG Watt	AUSGANGSSTROM A
7990 054	3.5	36	1.50
7990 055	5.3	60	2.50
7990 056	7.0	92	3.90
7990 057	10.3	150	6.25

MAXIMALE KABELLÄNGE

Maximale Kabellängen in Abhängigkeit von der Anzahl der Geräte. Wenden Sie sich, bitte, an Jaga für weitere Informationen.

KABEL LÄNGE (m)	10	20	30	40	50	60	70	80	90	100
Ø KABEL	ANZAHL BRIZA 12 L052									
1 mm ²	5	2	2	2	1					
1.5 mm ²	8	4	4	2	2	2	2	1		
2.5 mm ²	13	6	4	3	3	2	2	2	2	1
Ø KABEL	ANZAHL BRIZA 12 L072									
1 mm ²	4	2	2	1						
1.5 mm ²	6	3	2	2	2	1				
2.5 mm ²	11	5	3	3	2	2	2	2	1	
Ø KABEL	ANZAHL BRIZA 12 L102									
1 mm ²	3	3	1							
1.5 mm ²	5	2	2	2	1					
2.5 mm ²	9	4	4	2	2	2	2	1		
Ø KABEL	ANZAHL BRIZA 12 L122									
1 mm ²	3	3	1							
1.5 mm ²	4	2	2	1						
2.5 mm ²	8	4	4	2	2	2	1			

JAGA STEUERUNGEN (OPTIONAL)

JDPC (JAGA DYNAMIC PRODUCT CONTROLLER)



ART. NR.	FUNKTION	BEDIENFELD	EXTERNER 0-10V STEUERSIGNAL	WASSERTEMPATURSENSOR	LUFTTEMPATURSENSOR
Jaga BMS 0-10V-Regelung (D03)		-	✓	✓	-

KEINE JAGA STEUERUNG

- Bei Wärme- oder Kältebedarf öffnet ein BMS/Domotica-System oder ein JAGA-Thermostat das thermoelektrische Ventil.
- Bei Wärme- oder Kältebedarf sendet ein BMS/Domotica-System oder ein JAGA-Thermostat ein 0-10V DC-Signal. Der Ventilator dreht sich proportional zum 0-10V DC-Signal.

JAGA BMS 0-10V-REGELUNG

- Bei Wärme- oder Kältebedarf öffnet ein BMS/Domotica-System oder ein JAGA-Thermostat das thermoelektrische Ventil.
- Bei Wärme- oder Kältebedarf sendet ein BMS/Hausautomatisierungssystem oder ein JAGA-Thermostat ein 0-10V-Signal.
- Bei Erkennung von kaltem (<18°C) oder heißem (>28°C) Wasser läuft der Ventilator proportional zum 0-10V-Signal.

Raumtemperaturregelung außerhalb des Gerätes
 Die Ventilatoren starten automatisch, wenn die externe Steuerung heißes/kaltes Wasser durch den Kühler schickt

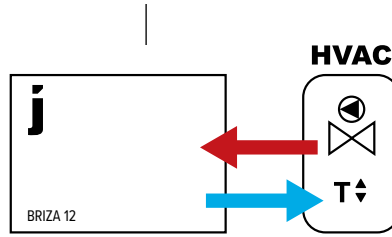

0-10V-Signal für Ventilatorsteuerung verfügbar von

- Jaga-Raumthermostat mit 0-10V-Signal zum Gerät
- Hausautomatisierung mit 0-10V-Signal zum Gerät verfügbar

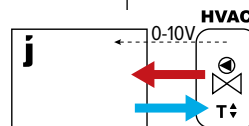

Die Ventilatorgeschwindigkeit wird über einen 0-10-V-Anschluss an die Elektronik im Kühler gesteuert.

Die Ventilatorgeschwindigkeit wird über einen 0-10-V-Anschluss an die Elektronik außerhalb des Kühlers gesteuert.

JAGA BMS

KEINE STEUERUNG

Kodierung:

D03

/

Einheit einschließlich vormontiertem Jaga JDPC (falls in der Kodierung angegeben)

Fakultativ zu bestellen:

- Anschlußsatz: Satz 295 oder Satz 290
- flexible Edelstahlwellschlauch Anschlüsse (paarweise)
- Stromversorgung: Wasserdichte Anschlussverschraubung oder DIN-Schienen-Stromversorgung
- Thermostat (0-10V) außerhalb des Geräts

HÖHE	LÄNGE	TYP	STEUERSpannung	KÜHLEN (kondensatfrei) Raumtemperatur 27°C	KÜHLEN TOTAL Raumtemperatur 27°C	KÜHLEN FÜHLBAR Raumtemperatur 27°C	HEIZEN Raumtemperatur 20°C				GERÄUSCHPEGEL	LUFTDURCHFLOßMENG	ENERGIEVERBRAUCH	GEWICHT	WASSERINHALT	ARTIKELNUMMER
H	L	T	U	16/18	7/12	7/12	35/30	45/40	50/45	55/45	dB(A)	m³/St.	Watt	Kg	L	
cm	cm	cm	V	Watt	Watt	Watt	Watt	Watt	Watt	Watt						
BZBC 038 052 12	2	113	197	279	247	450	550	596	19.0	70	1.6	7.0	0.166	BZBC 038 052 12 2 L DDD		
	4	142	248	347	285	517	633	686	25.2	111	2.6					
	6	172	301	415	324	589	721	781	32.5	155	4.3					
	8	203	355	484	379	688	842	912	39.0	196	7.2					
	10	235	410	553	454	826	1010	1095	44.0	235	13.0					
072 12	2	198	345	488	401	728	891	966	21.5	119	2.5	9.0	0.270	BZBC 038 072 12 2 L DDD		
	4	234	408	570	490	891	1090	1182	27.5	189	4.3					
	6	277	484	668	519	944	1155	1252	34.9	245	7.2					
	8	329	573	782	609	1106	1354	1467	40.7	315	11.5					
	10	387	676	911	748	1358	1662	1802	45.0	380	18.0					
102 12	2	326	569	804	644	1171	1433	1553	23.1	160	2.6	13.0	0.433	BZBC 038 102 12 2 L DDD		
	4	369	644	899	790	1435	1756	1903	30.0	243	4.8					
	6	432	753	1039	844	1533	1876	2033	38.0	328	8.0					
	8	513	895	1221	989	1797	2199	2383	44.0	419	14.0					
	10	615	1072	1445	1188	2158	2641	2862	48.5	492	24.0					
122 12	2	392	684	967	810	1472	1801	1952	26.0	190	2.8	14.0	0.539	BZBC 038 122 12 2 L DDD		
	4	423	737	1029	996	1809	2214	2399	31.4	295	5.5					
	6	526	918	1267	1063	1932	2365	2563	38.4	410	10.3					
	8	656	1143	1560	1242	2258	2763	2995	44.2	512	18.5					
	10	763	1331	1795	1480	2690	3292	3568	48.0	560	28.8					

Code Steuerung eingeben
Keine Steuerung: (nicht einfüllen)
Jaga BMS 0-10V-Steuerung: D03

HÖHE H cm	LÄNGE L cm	TYP T cm	STEUERSPANNUNG U V	KÜHLEN (kondensatfrei) Raumtemperatur 27°C	KÜHLEN TOTAL Raumtemperatur 27°C	KÜHLEN FÜHLBAR Raumtemperatur 27°C	HEIZEN Raumtemperatur 20°C				GERÄUSCHPEGEL dB(A)	LUFTDURCHFLOßMENGE m³/St.	ENERGIEVERBRAUCH Watt	GEWICHT Kg	WASSERINHALT L	ARTIKELNUMMER
				16/18 Watt	7/12 Watt	7/12 Watt	35/30 Watt	45/40 Watt	50/45 Watt	55/45 Watt						
BZBC 052 052 12			2	187	326	461	371	674	825	894	21.0	89	2.0	8.0	0.332	BZBC 052 052 12 2 L DDD
			4	222	387	541	433	787	963	1044	27.0	130	3.2			
			6	266	464	641	522	948	1161	1258	33.9	169	5.5			
			8	317	553	754	594	1079	1321	1432	39.7	212	9.6			
			10	349	608	820	672	1222	1495	1620	44.0	250	16.8			
072 12			2	319	557	787	610	1108	1356	1470	21.8	127	2.2	10.0	0.540	BZBC 052 072 12 2 L DDD
			4	377	658	919	725	1318	1613	1748	27.2	193	3.6			
			6	444	775	1069	866	1573	1926	2087	34.6	262	5.7			
			8	513	895	1221	992	1803	2207	2392	40.8	320	9.6			
			10	577	1006	1357	1113	2023	2476	2683	45.0	365	15.6			
102 12			2	508	886	1252	964	1751	2143	2323	24.0	168	2.8	14.0	0.866	BZBC 052 102 12 2 L DDD
			4	595	1038	1450	1151	2091	2560	2774	30.3	259	5.4			
			6	708	1234	1703	1373	2495	3054	3309	37.7	353	10.0			
			8	823	1436	1959	1581	2874	3517	3811	43.7	437	18.0			
			10	920	1605	2163	1775	3225	3947	4277	48.0	513	28.8			
122 12			2	627	1093	1545	1151	2092	2560	2774	26.2	200	2.8	15.0	1.078	BZBC 052 122 12 2 L DDD
			4	746	1300	1817	1434	2605	3188	3455	32.0	297	5.5			
			6	890	1552	2142	1713	3113	3810	4130	39.0	396	10.0			
			8	1022	1782	2431	1978	3594	4399	4768	44.5	500	18.0			
			10	1149	2004	2702	2216	4026	4928	5340	48.5	583	28.8			

Code Steuerung eingeben
Keine Steuerung: (nicht einfüllen)
Jaga BMS 0-10V-Steuerung: D03

ROSTE

Regelbarer Rost für Eckstück 90°



- anodisierter Aluminiumrost
- Klemmfedern für Wand-, Decken- oder Luftverteilermontage

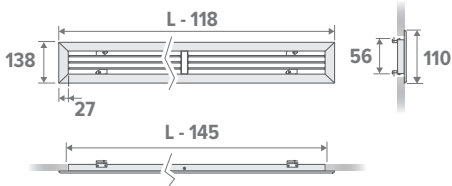

*Mindestabmessungen Aussparung für die Montage des Rostes

ART. NR.	L Briza 12	Einbauöffnung
5627 0001 0001	520	375 x 110
5627 0001 0002	720	575 x 110
5627 0001 0003	1020	875 x 110
5627 0001 0004	1220	1075 x 110

Linearrost für Eckstück 90°



- anodisierter Aluminiumrost
- Metallbügel mit Kontrollschrauben für Wand-, Decken- oder Luftverteilermontage
- jeder Luftspalt ist individuell einstellbar und mit 2 speziell geformten Luftleitschaufeln ausgestattet (Spaltbreite 25 mm)
- man erreicht ein ideales Luftmuster, das über 180° eingestellt werden kann

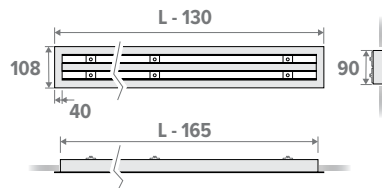

*Mindestabmessungen Aussparung für die Montage des Rostes

ART. NR.	L Briza 12	Einbauöffnung
8789 221	520	355 x 90
8789 222	720	555 x 90
8789 223	1020	855 x 90
8789 224	1220	1055 x 90

Stabrost für Eckstück 90°



- anodisierter Aluminiumrost
- feste Stangen
- Klemmfedern für Wand-, Decken- oder Luftverteilermontage

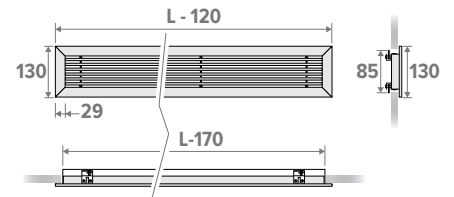

*Mindestabmessungen Aussparung für die Montage des Rostes

ART. NR.	L Briza 12	Einbauöffnung
8789 211	520	355 x 85
8789 212	720	555 x 85
8789 213	1020	855 x 85
8789 214	1220	1055 x 85

AUSBLASECKSTÜCK 90°

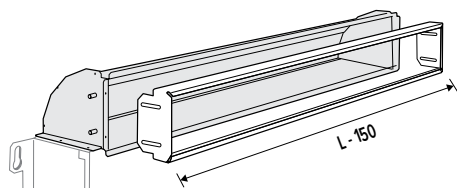

- aus verzinktem Stahlblech
- mit Gummileiste für optimalen Anschluss
- mit Perforationen für die Montage des Ausblasrostes

≤ 30 mm einstellbar

≤ 60 mm einstellbar

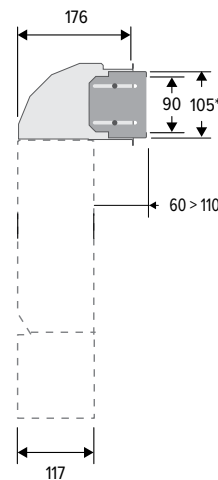
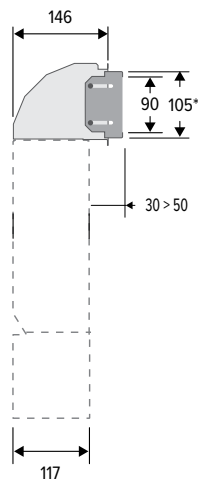

*Mindestabmessungen Luftaustrittsöffnung (ohne optionales Luftaustrittsrost)

TELESCOPISCHE LUCHTUITLAAT		
≤ 30 mm	≤ 60 mm	L Briza 12
5927 0000 5201	5927 0000 5202	520
5927 0000 7201	5927 0000 7202	720
5927 0001 0201	5927 0001 0202	1020
5927 0001 2201	5927 0001 2202	1220

jaga

CLIMATE
DESIGNERS

BRIZA 12 PLUG & PLAY



LACKIERTE VERKLEIDUNG aus sendzimir-verzinktem Stahlblech mit Aluminium Oberrost

WIFI RAUMTHERMOSTAT mit Touchscreen und App



INTEGRIERTE VORMONTIERTE Stromversorgung 230 V, mit Klemmstecker



ALUMINIUM OBERROST, in der Farbe des Jaga Heizkörpers lackiert



VORMONTIERTE VENTILE
für einfache Montage auf Eurokonus 3/4"

ROBUSTER INNENRAUM
aus elektrolytisch verzinktem Stahl

KONDENSATWANNE mit Abfuhrnippel \varnothing 2 cm

WÄRMETAUSCHER mit hydrophiler Schutzschicht für optimale Kühlleistung

TANGENTIELLE AKTIVATOREN
mit Aluminiumrippen sind versehen mit Kugellagern und mit Harz behandelter EPDM-Schwingungsdämpfung

EDELSTAHL LUFTFILTER

EINGEBAUTER EC-MOTOR für einen viel geringeren Energieverbrauch und eine längere Lebensdauer

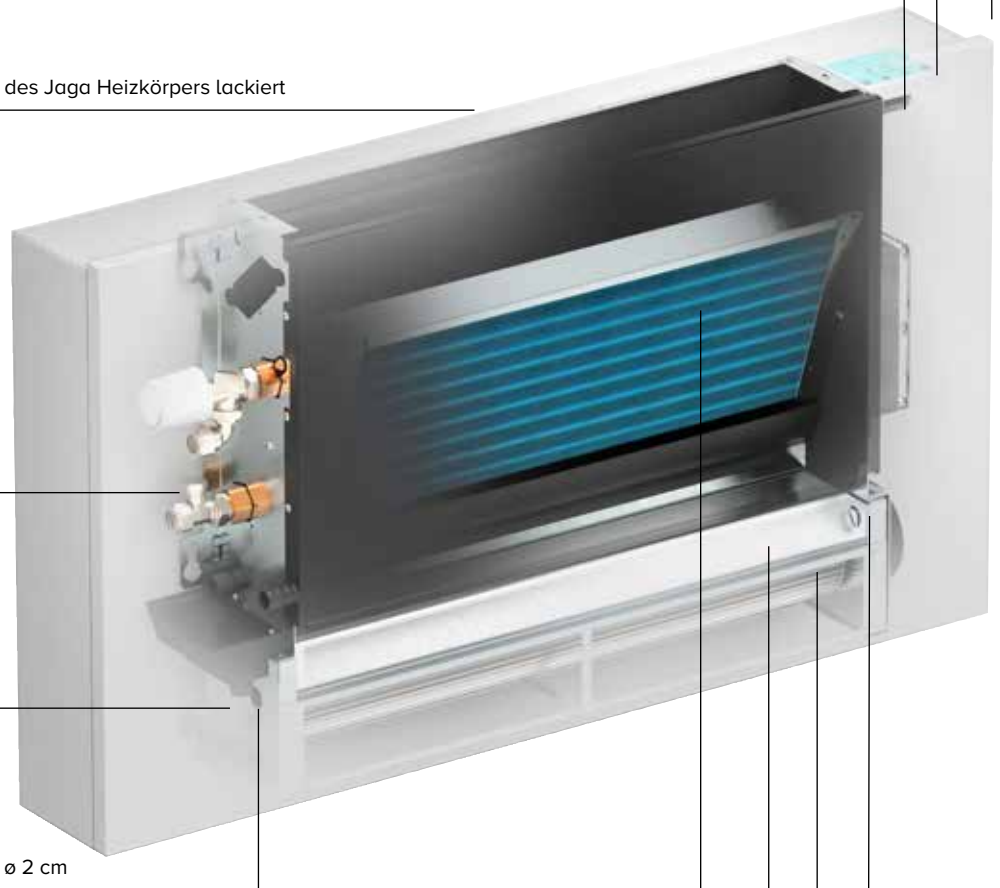

ABMESSUNGEN (in mm)

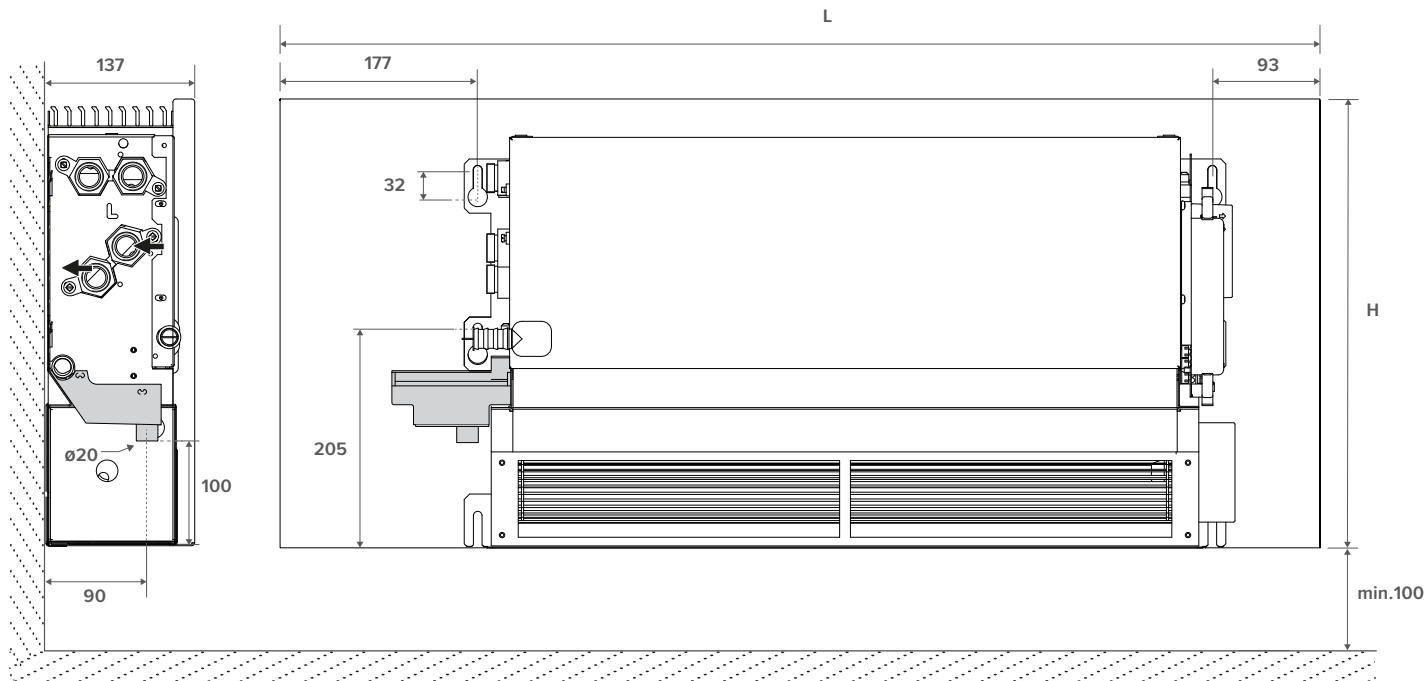
**STANDARD-LIEFERUNG**

- lackierte Verkleidung aus sendzimir-verzinktem Stahlblech mit Aluminium Oberrost
- Kondensatsammelwanne mit Ablauf
- Kupfer-Alu Wärmetauscher mit hydrophilem Coating
- robuster Innenraum aus elektrolytisch verzinktem Stahl
- Wifi Raumthermostat JRT 100TW
- integrierte vormontierte Stromversorgung 230 V, mit Klemmstecker
- vormontierte Ventile, Anschluss Euro-Konus 3/4"
- thermischer Aktivator (Mini Tangentialaktivator)
- Edelstahl Luftfilter

FARBEN**Standard Farben**

Verkehrsweiß RAL 9016 (133), soft touch leicht strukturierter Satinlack

Andere Farben

siehe Farbkarte (Mehrpreis)

ANSCHLUSS**Standard**

- Wasserseitige Anschlüsse 1/2"G auf der linken Seite
- Klemmverbinder für elektrischen Anschluss 24 V DC rechts, via externe Speisung anzuschliessen

ARTIKELNUMMER BRIZA 12 PLUG & PLAY

BZMW 041 075 12 XXX 2 L F11 TW

Farbe

Länge

Höhe

BRIZA 12 PLUG & PLAY

WASSERSEITIGER ANSCHLUSS

Höhe 038

Höhe 052

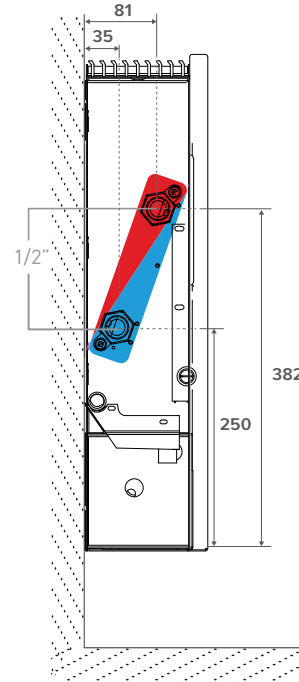
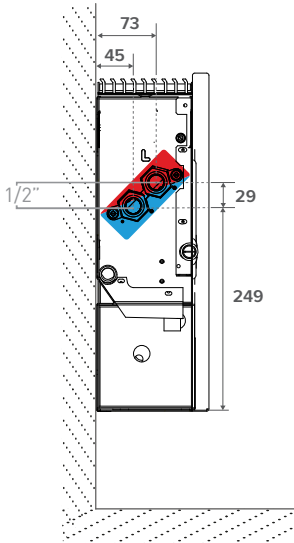

BRIZA 12 PLUG & PLAY

STEUERUNGEN

EINGEBAUTER WIFI-THERMOSTAT (TW)



- programmierbare Zeitzonen - 7 Tage (1-7)
- Steuerventile 24 VDC heizen/kühlen
- LCD-Touchscreen
- Steuerung über WIFI (Smartphone-App)

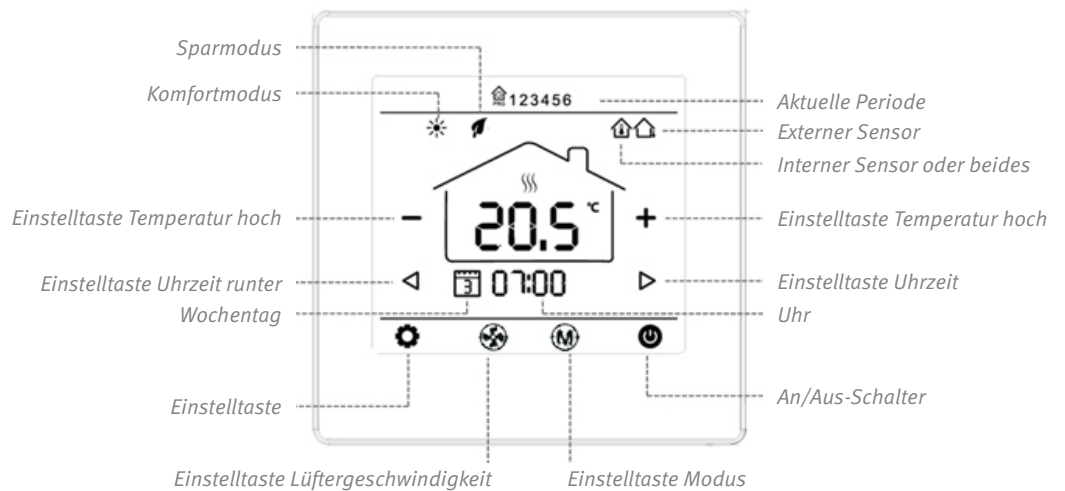

Wählen Sie manuell Ihre ideale Temperatur

Programmieren Sie Ihr Wochenprogramm

Wählen Sie die gewünschte Temperatur



HÖHE H	LÄNGE L	TYP T	STEUERSpannung U	KÜHLEN (kondensatfrei) Raumtemperatur 27°C			HEIZEN Raumtemperatur 20°C				GERÄUSCHPEGEL dB(A)	LUFTDURCHFLOSSMENGE m³/St.	ENERGIEVERBRAUCH Watt	GEWICHT Kg	WASSERINHALT L	ARTIKELNUMMER
				16/18 Watt	7/12 Watt	7/12 Watt	35/30 Watt	45/40 Watt	50/45 Watt	55/45 Watt						
BZMW 041	075	12	2	115	201	284	223	406	497	538	18.5	64	1.6	16.0	0.166	BZMW 041 075 12 XXX L F11 TW
			4	135	235	328	256	465	569	617	29.4	101	2.6			
			6	159	276	382	296	537	657	712	31.3	141	4.3			
			8	185	323	441	346	629	770	834	37.3	178	7.2			
			10	214	373	503	413	751	919	996	42.5	214	13.0			
095	12	2	191	334	472	382	695	850	921	24.0	108	2.5	20.3	0.270	BZMW 041 095 12 XXX L F11 TW	
		4	217	379	529	421	764	935	1014	30.0	172	4.3				
		6	252	440	607	445	808	989	1072	36.8	223	7.2				
		8	297	518	707	555	1009	1234	1338	41.5	287	11.5				
		10	352	614	828	680	1236	1513	1640	44.5	346	18.0				
125	12	2	313	547	773	602	1093	1338	1450	24.6	146	2.6	27.5	0.433	BZMW 041 125 12 XXX L F11 TW	
		4	347	605	845	672	1222	1495	1620	30.2	221	4.8				
		6	396	691	953	765	1389	1700	1843	37.0	298	8.0				
		8	465	811	1106	895	1626	1991	2157	42.5	381	14.0				
		10	559	974	1314	1081	1963	2403	2604	47.0	448	24.0				
145	12	2	412	718	1015	742	1348	1650	1788	25.7	173	2.8	31.9	0.539	BZMW 041 145 12 XXX L F11 TW	
		4	450	785	1097	842	1529	1872	2028	30.5	268	5.5				
		6	505	881	1215	964	1751	2143	2323	37.3	373	10.3				
		8	584	1019	1390	1126	2046	2505	2714	43.0	466	18.5				
		10	698	1216	1640	1347	2448	2996	3247	47.0	510	28.8				

Leistungen nach EN16430 gemessen

*Schallmessung nach ISO 3741:2010, in 2 m Entfernung vom Gerät und bei einer angenommenen Raumdämpfung von 8 dB(A) pro Raumvolumen von 100 m³.
Nachhallzeit: 0,5 Sekunden.

Farbcode ausfüllen

HÖHE H cm			LÄNGE L cm			TYP T			STEUERSpannung U V			KÜHLEN (kondensatfrei) Raumtemperatur 27°C 16/18 Watt		KÜHLEN TOTAL Raumtemperatur 27°C 7/12 Watt			KÜHLEN FÜHLBAR Raumtemperatur 27°C 7/12 Watt			HEIZEN Raumtemperatur 20°C 35/30 45/40 50/45 55/45 Watt Watt Watt Watt				GERÄUSCHPEGEL dB(A)	LUFTDURCHFLOßMENG m³/St.	ENERGIEVERBRAUCH Watt	GEWICHT Kg	WASSERINHALT L	ARTIKELNUMMER
BZMW 055 075 12	2	170	296	419	346	629	770	835	19.2	81	2.0	18.0	0.332	BZMW 055 075 12 XXX L F11 TW															
	4	214	373	521	421	765	936	1014	25.2	118	3.2																		
	6	256	447	617	495	899	1100	1193	32.2	154	5.5																		
	8	296	517	705	568	1032	1263	1369	38.1	193	9.6																		
	10	332	579	781	641	1164	1424	1544	42.5	228	16.8																		
095 12	2	295	515	728	557	1012	1238	1342	23.0	116	2.2	23.0	0.540	BZMW 055 095 12 XXX L F11 TW															
	4	358	624	872	688	1250	1530	1658	27.8	176	3.6																		
	6	426	743	1025	819	1488	1821	1973	34.4	238	5.7																		
	8	492	859	1171	944	1716	2100	2276	39.9	291	9.6																		
	10	550	959	1294	1060	1927	2358	2555	43.5	332	15.6																		
125 12	2	474	827	1170	881	1601	1960	2124	23.1	153	2.8	30.0	0.866	BZMW 055 125 12 XXX L F11 TW															
	4	569	993	1387	1094	1988	2433	2636	29.1	236	5.4																		
	6	676	1179	1628	1307	2374	2906	3149	36.5	321	10.0																		
	8	783	1365	1863	1509	2742	3356	3637	42.5	398	18.0																		
	10	877	1529	2062	1690	3071	3759	4074	46.5	467	28.8																		
145 12	2	590	1029	1455	1116	2027	2481	2689	25.0	182	2.8	34.0	1.078	BZMW 055 145 12 XXX L F11 TW															
	4	709	1237	1728	1367	2484	3040	3295	30.8	270	5.5																		
	6	843	1471	2030	1630	2962	3625	3929	37.5	360	10.0																		
	8	977	1704	2324	1884	3424	4191	4542	42.8	455	18.0																		
	10	1095	1910	2575	2110	3834	4692	5085	46.5	531	28.8																		

Leistungen nach EN16430 gemessen
 *Schallmessung nach ISO 3741:2010, in 2 m Entfernung vom Gerät und bei einer angenommenen Raumdämpfung von 8 dB(A) pro Raumvolumen von 100 m³.
 Nachhallzeit: 0,5 Sekunden.

Farbcode ausfüllen |



jaga
CLIMATE
DESIGNERS

BRIZA 12 WANDMODELL



ELEKTRISCHER ANSCHLUSS



ALUMINIUM OBERROST, in der Farbe des Jaga Heizkörpers lackiert

WÄRMETAUSCHER mit hydrophiler Schutzschicht für optimale Kühlleistung

ROBUSTER INNENRAUM aus elektrolytisch verzinktem Stahl

WASSERSEITIGER ANSCHLUSS

KONDENSATWANNE MIT
Abfuhrnippel \varnothing 2 cm

TANGENTIELLE AKTIVATOREN
mit Aluminiumrippen sind versehen mit Kugellagern und mit Harz behandelter EPDM-Schwingungsdämpfung

EDELSTAHL LUFTFILTER

EINGEBAUTER EC-MOTOR für einen viel geringeren Energieverbrauch und eine längere Lebensdauer

LACKIERTE VERKLEIDUNG aus sendzimir-verzinktem Stahlblech

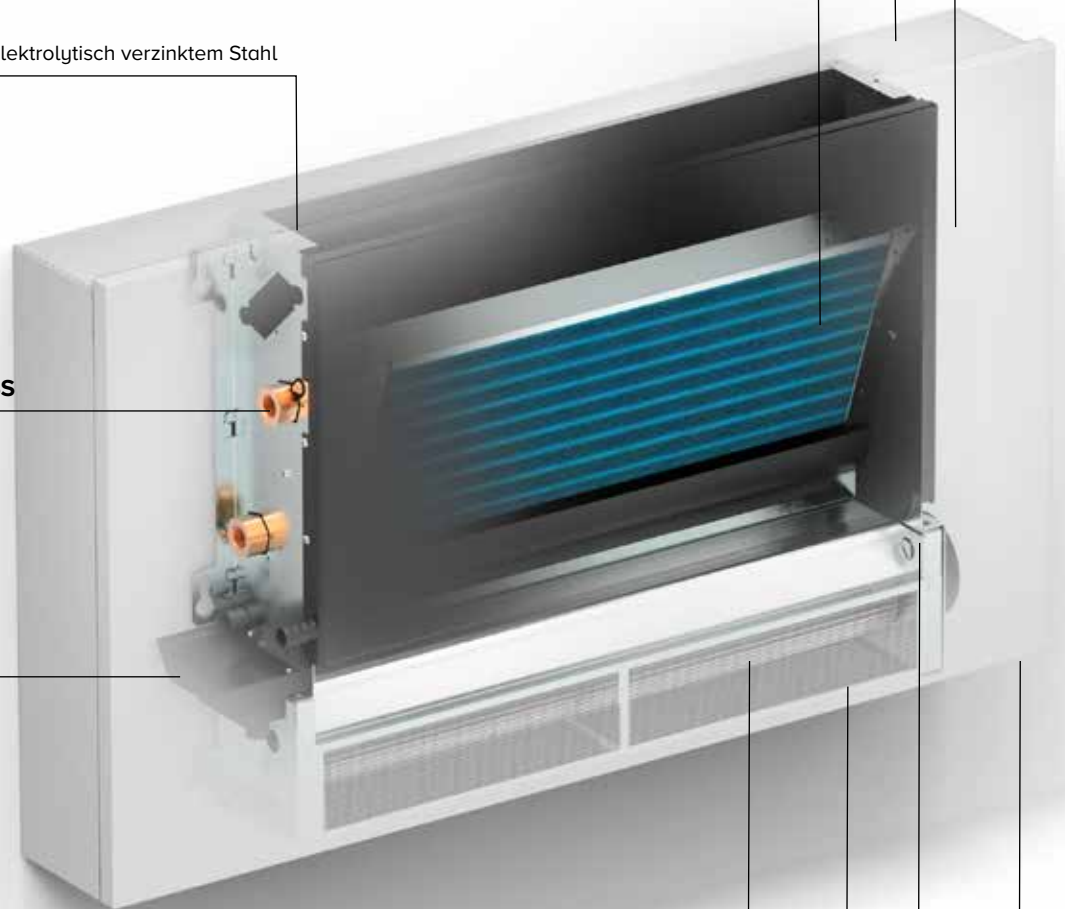

ABMESSUNGEN (in mm)

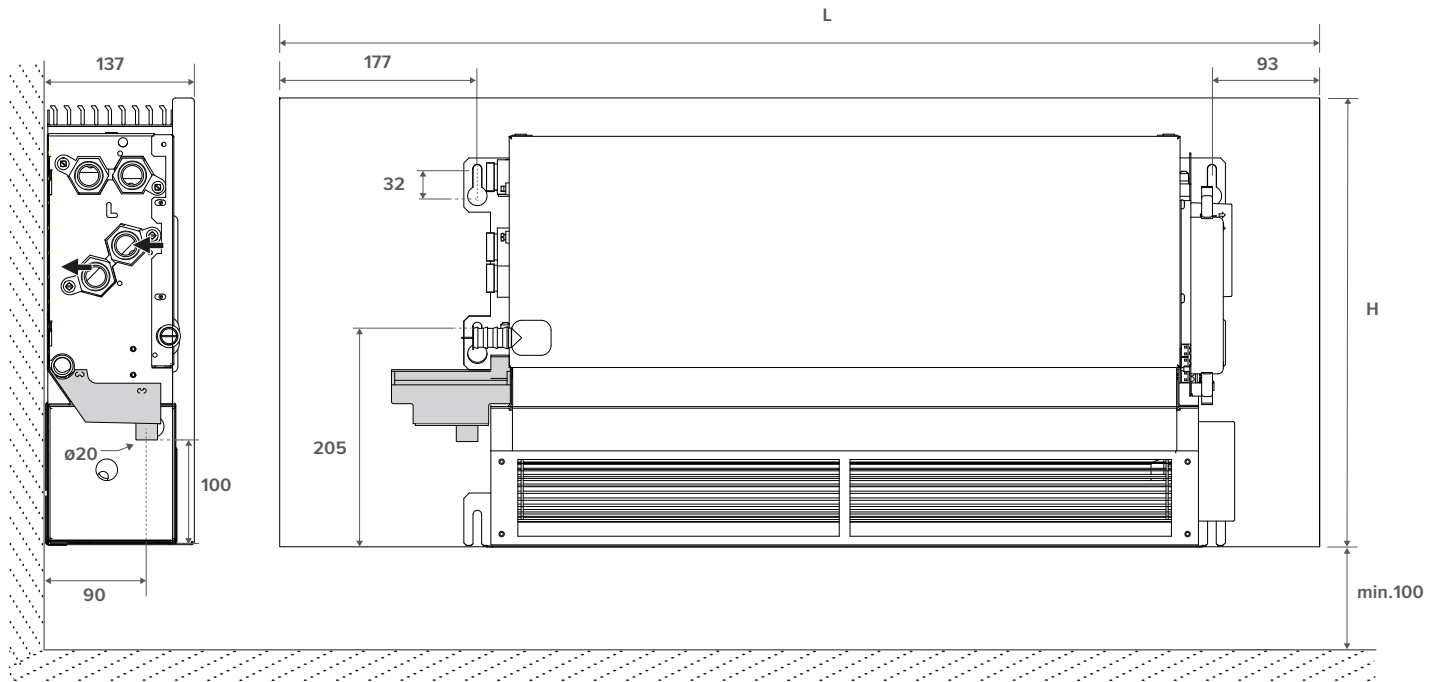
**STANDARD-LIEFERUNG**

- lackierte Verkleidung aus sendzimir-verzinktem Stahlblech mit Aluminium Oberrost
- Kondensatsammelwanne mit Ablauf
- Kupfer-Alu Wärmetauscher mit hydrophilem Coating
- robuster Innenraum aus elektrolytisch verzinktem Stahl
- tangentiale(r) EC-Ventilator(en) mit Luftfilter aus Edelstahl

FARBEN**Standard Farben**

- Verkehrsweiß RAL 9016 (133), soft touch leicht strukturierter Satinlack
- Sandstrahlgrau (001), fein strukturierter Metalllack
- off-black (145), Soft Touch leicht strukturierter Satiniertes Lack

Andere Farben

Andere Farben auf Anfrage

ANSCHLUSS**Standard**

- Wasserseitige Anschlüsse 1/2" G auf der linken Seite
- Klemmverbinder für elektrischen Anschluss 24 V DC rechts, via externe Speisung anzuschliessen

Optional

Wasserseitig rechts, elektrisch links:

Anschlusscode **L** ersetzen durch **R**. Ohne Mehrpreis.**ARTIKELNUMMER BRIZA 12 WANDMODELL**

BZMW 041 075 12 XXX 2 L DDD

Steuerung

- Keine Steuerung: (nicht einfüllen)
- Jaga BMS 0-10V-Steuerung: D03
- 3-Stufen-Steuerung von Jaga: D05

Farbe

Länge

Höhe

ABMESSUNGEN (in mm)

Höhe 38

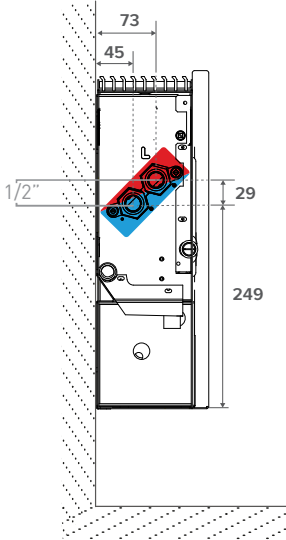

Höhe 52

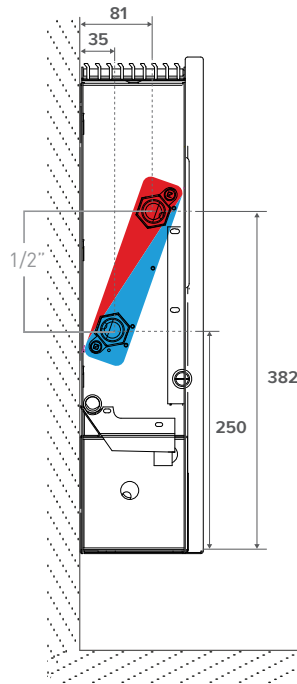

ANSCHLUSSMÖGLICHKEITEN

Eurokonus-Anschlussset Eurokonus mit thermoelektrischem Motor



Klemmringverschraubungen
3/4" Euro-Konus Außengewinde

Satz
295 KVS 0.8

CODY SC5 24 4...	24 VDC
CODY SC5 10 4...	0..10 VDC

Kode Klemmringverschraubung angeben

Anschlussatz mit zwei Rücklaufverschraubungen



Klemmringverschraubungen 3/4"
Euro-Konus Außengewinde

Satz
290

CODY LOC 00 4...

Kode Klemmringverschraubung angeben

Klemmringverschraubungen 3/4" Euro-Konus Außengewinde

PRÄZISIONSMETALLROHR		KUNSTSTOFF ODER VPE/ALU	
KODE	Rohr Ø	KODE	Rohr Ø
112	12/1	612	12/2
114	14/1	614	14/2
115	15/1	616	16/2
116	16/1	618	18/2
118	18/1	619	16/1.5
		620	20/2

Flexible Anschlussverbindungen 1/2" aus Edelstahl



ART. NR.	Länge	
7990 068	200 < 260 mm	2 Teile

BRIZA 12 WANDMODELL

NETZTEILE

 **Jaga-Geräte sind CE: EN-60335-zertifiziert, wenn die originalen Jaga-Netzteile verwendet werden.**

Wasserdichtes Netzteil 24 VDC mit wasserdichter Stromverbindung



- mit wasserdichter Anschlussbuchse
- In Übereinstimmung mit UL1310 - EN 60950-1 / Klasse 2
- Ausgangsspannung 24 VDC
- Eingangsspannung 100 - 240 VAC
- Ausgangsstrom 1.67 A
- Leistung 40 Watt
- Abmessungen L 14.5 x B 4.5 x H 3.0 cm

ART. NR.
37603 010002

Z.B.: BZMW 041 075 12 133 2 L P

Stromversorgung DIN-Schiene Montage

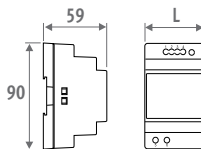

- DIN-Schienen- oder Wandmontage in einem Schaltschrank
- In Übereinstimmung mit UL60950 / UL508 / EN 60950-1 / TUV EN61558-2-16 / Klasse 2
- Ausgangsspannung 24 VDC
- Eingangsspannung 100 - 240 VAC
- Schraubanschluss
- LED-Anzeige

ART. NR.	L mm	LEISTUNG Watt	AUSGANGSSTROM A
7990 054	3.5	36	1.50
7990 055	5.3	60	2.50
7990 056	7.0	92	3.90
7990 057	10.3	150	6.25

ELEKTRISCHER ANSCHLUSS

MAXIMALE KABELLÄNGE

Maximale Kabellängen in Abhängigkeit von der Anzahl der Geräte. Wenden Sie sich, bitte, an Jaga für

KABELLÄNGE (m)	10	20	30	40	50	60	70	80	90	100
Ø KABEL	ANZAHL BRIZA 12 L075									
1 mm ²	5	2	2	2	1					
1.5 mm ²	8	4	4	2	2	2	2	1		
2.5 mm ²	13	6	4	3	3	2	2	2	2	1
Ø KABEL	ANZAHL BRIZA 12 L095									
1 mm ²	4	2	2	1						
1.5 mm ²	6	3	2	2	2	1				
2.5 mm ²	11	5	3	3	2	2	2	2	2	1
Ø KABEL	ANZAHL BRIZA 12 L125									
1 mm ²	3	3	1							
1.5 mm ²	5	2	2	2	1					
2.5 mm ²	9	4	4	2	2	2	2	2	1	
Ø KABEL	ANZAHL BRIZA 12 L145									
1 mm ²	3	3	1							
1.5 mm ²	4	2	2	1						
2.5 mm ²	8	4	4	2	2	2	2	1		







BRIZA 12 WANDMODELL

JAGA STEUERUNGEN (OPTIONAL)

JDPC (JAGA DYNAMIC PRODUCT CONTROLLER)



Bedienfeld

ART. NR.	FUNKTION	BEDIENFELD	EXTERNES 0-10V STEUERSIGNAL	WASSERTEMPERATURSENSOR	LUFTTEMPERATURSENSOR
Jaga BMS 0-10V-Regelung (D03)	  	-	✓	✓	-
3-Stufen-Steuerung von Jaga (D05)	  	✓	-	✓	-



KEINE JAGA STEUERUNG

- Bei Wärme- oder Kältebedarf öffnet ein BMS/Domotica-System oder ein JAGA-Thermostat das thermoelektrische Ventil.
- Bei Wärme- oder Kältebedarf sendet ein BMS/Domotica-System oder ein JAGA-Thermostat ein 0-10V DC-Signal. Der Ventilator dreht sich proportional zum 0-10V DC-Signal.

JAGA BMS 0-10V-REGELUNG

- Bei Wärme- oder Kältebedarf öffnet ein BMS/Domotica-System oder ein JAGA-Thermostat das thermoelektrische Ventil.
- Bei Wärme- oder Kältebedarf sendet ein BMS/Hausautomatisierungssystem oder ein JAGA-Thermostat ein 0-10V-Signal.
- Bei Erkennung von kaltem (<18°C) oder heißem (>28°C) Wasser läuft der Ventilator proportional zum 0-10V-Signal.

3-STUFEN-STEUERUNG VON JAGA

- Bei Wärme- oder Kältebedarf öffnet ein BMS/Domotica-System das thermoelektrische Ventil.
- HEIZUNG: Der Ventilator läuft mit einer festen Geschwindigkeit, wenn das Wasser die eingestellte Temperatur von 28°C erreicht hat.
- KÜHLUNG: Der Ventilator läuft mit einer festen Drehzahl, wenn das Wasser die Einstellung 18°C erreicht hat.
- Der Benutzer wählt den gewünschten Modus manuell über das Bedienfeld aus    / AUS. Das Gerät kann auf 3 Geschwindigkeiten laufen. Das Gerät startet mit der zuletzt eingestellten Geschwindigkeit (1, 2 oder 3) sobald die eingestellte Wassertemperatur erreicht ist.

Möchten Sie eine Raumtemperaturregelung am Gerät haben?

Ja, Raumtemperaturregelung im Gerät.
Die Ventilatoren starten automatisch, wenn die interne Steuerung heißes/kaltes Wasser durch den Kühler schickt.

Nein, Raumtemperaturregelung außerhalb des Gerätes.
Die Ventilatoren starten automatisch, wenn die externe Steuerung heißes/kaltes Wasser durch den Kühler schickt

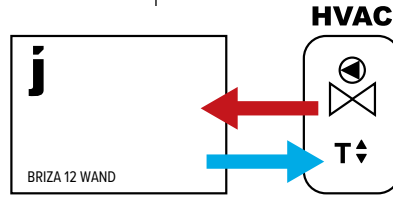
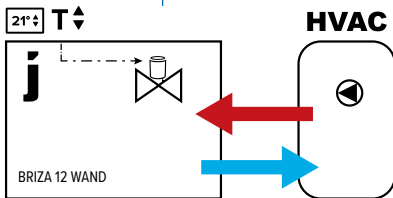

Plug & Play

- Ohne 0-10V-Signal:
- Raumthermostat (Keiner-Jaga)
 - Zonenregelung mit Raumtemperaturregelung
 - Kessel- oder Wärmepumpenregelung mit Raumtemperaturregelung
 - Hausautomation mit Raumtemperaturregelung
 - andere externe Raumtemperaturregelungen

- 0-10V-Signal für Ventilatorsteuerung verfügbar von:
- Jaga-Raumthermostat mit 0-10V-Signal zum Gerät
 - Hausautomatisierung mit 0-10V-Signal zum Gerät verfügbar

Temperaturregelung über den eingebauten WiFi-Thermostat (JRT 100B) (thermoelektrisches Ventil im Heizkörper mit der Geräteelektronik verbunden)

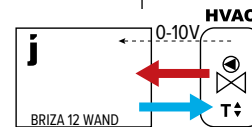
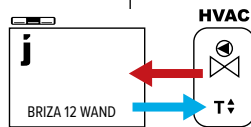

Die Ventilatorgeschwindigkeit passt sich der Raumtemperatur und der eingestellten Raumsolltemperatur an (über Touch-Bedienung)

Wählen Sie 1 von 3 Ventilatorgeschwindigkeiten (die Geschwindigkeit wird nicht an die Raumtemperatur angepasst)

Die Ventilatorgeschwindigkeit wird über einen 0-10-V-Anschluss an die Elektronik im Kühler gesteuert.

Die Ventilatorgeschwindigkeit wird über einen 0-10-V-Anschluss an die Elektronik außerhalb des Kühlers gesteuert.

JAGA TW

3-STUFEN-STEUERUNG VON JAGA

JAGA BMS

KEINE STEUERUNG

Kodierung: F11 TW

D05

D03

/

- Inklusive Gerät
- Anschlußsatz
 - Stromversorgung
 - eingebaute Temperaturregelung (JRT 100 TW)

(Klemmverschraubung 3/4" Euro-Konus separat bestellen)

Einheit einschließlich vormontiertem Jaga JDPC (falls in der Kodierung angegeben)

Fakultativ zu bestellen:

- Anschlußsatz: Satz 295 oder Satz 290
- flexible Edelstahlwellschlauch Anschlüsse (paarweise)
- Stromversorgung: Wasserdichte Anschlussverschraubung oder DIN-Schienen-Stromversorgung
- Thermostat (0-10V) außerhalb des Gerätes

HÖHE H cm			LÄNGE L cm			TYP T cm			STEUERSPANNUNG U V	KÜHLEN (kondensatfrei) Raumtemperatur 27°C 16/18 Watt	KÜHLEN TOTAL Raumtemperatur 27°C 7/12 Watt	KÜHLEN FÜHLBAR Raumtemperatur 27°C 7/12 Watt	HEIZEN Raumtemperatur 20°C 35/30 45/40 50/45 55/45 Watt				GERÄUSCHPEGEL dB(A)	LUFTDURCHFLOßMENG m³/St.	ENERGIEVERBRAUCH Watt	GEWICHT Kg	WASSERINHALT L	ARTIKELNUMMER
BZMW 041	075	12	2	115	201	284	223	406	497	538	18.5	64	1.6	16.0	0.166	BZMW 041 075 12 XXX 2 L DDD						
			4	135	235	328	256	465	569	617	29.4	101	2.6									
			6	159	276	382	296	537	657	712	31.3	141	4.3									
			8	185	323	441	346	629	770	834	37.3	178	7.2									
			10	214	373	503	413	751	919	996	42.5	214	13.0									
095	12	2	191	334	472	382	695	850	921	24.0	108	2.5	20.3	0.270	BZMW 041 095 12 XXX 2 L DDD							
		4	217	379	529	421	764	935	1014	30.0	172	4.3										
		6	252	440	607	445	808	989	1072	36.8	223	7.2										
		8	297	518	707	555	1009	1234	1338	41.5	287	11.5										
		10	352	614	828	680	1236	1513	1640	44.5	346	18.0										
125	12	2	313	547	773	602	1093	1338	1450	24.6	146	2.6	27.5	0.433	BZMW 041 125 12 XXX 2 L DDD							
		4	347	605	845	672	1222	1495	1620	30.2	221	4.8										
		6	396	691	953	765	1389	1700	1843	37.0	298	8.0										
		8	465	811	1106	895	1626	1991	2157	42.5	381	14.0										
		10	559	974	1314	1081	1963	2403	2604	47.0	448	24.0										
145	12	2	412	718	1015	742	1348	1650	1788	25.7	173	2.8	31.9	0.539	BZMW 041 145 12 XXX 2 L DDD							
		4	450	785	1097	842	1529	1872	2028	30.5	268	5.5										
		6	505	881	1215	964	1751	2143	2323	37.3	373	10.3										
		8	584	1019	1390	1126	2046	2505	2714	43.0	466	18.5										
		10	698	1216	1640	1347	2448	2996	3247	47.0	510	28.8										

Leistungen nach EN16430 gemessen

*Schallmessung nach ISO 3741:2010, in 2 m Entfernung vom Gerät und bei einer angenommenen Raumdämpfung von 8 dB(A) pro Raumvolumen von 100 m³.
Nachhallzeit: 0,5 Sekunden.

Farbcode ausfüllen |

Code Steuerung eingeben

Keine Steuerung: (nicht einfüllen)

Jaga BMS 0-10V-Steuerung: D03

3-Stufen-Steuerung von Jaga: D05

HÖHE H cm	LÄNGE L cm	TYP T cm	STEUERSpannung U V	KÜHLEN (kondensatfrei) Raumtemperatur 27°C			HEIZEN Raumtemperatur 20°C				GERÄUSCHPEGEL dB(A)	LUFTDURCHFLOßMENG m³/St.	ENERGIEVERBRAUCH Watt	GEWICHT Kg	WASSERINHALT L	ARTIKELNUMMER
				KÜHLEN TOTAL Raumtemperatur 27°C 7/12 Watt	KÜHLEN FÜHLBAR Raumtemperatur 27°C 7/12 Watt	35/30 Watt	45/40 Watt	50/45 Watt	55/45 Watt							
BZMW 055 075 12			2	170	296	419	346	629	770	835	19.2	81	2.0	18.0	0.332	BZMW 055 075 12 XXX 2 L DDD
				214	373	521	421	765	936	1014	25.2	118	3.2			
				256	447	617	495	899	1100	1193	32.2	154	5.5			
				296	517	705	568	1032	1263	1369	38.1	193	9.6			
				332	579	781	641	1164	1424	1544	42.5	228	16.8			
095 12			2	295	515	728	557	1012	1238	1342	23.0	116	2.2	23.0	0.540	BZMW 055 095 12 XXX 2 L DDD
				358	624	872	688	1250	1530	1658	27.8	176	3.6			
				426	743	1025	819	1488	1821	1973	34.4	238	5.7			
				492	859	1171	944	1716	2100	2276	39.9	291	9.6			
				550	959	1294	1060	1927	2358	2555	43.5	332	15.6			
125 12			2	474	827	1170	881	1601	1960	2124	23.1	153	2.8	30.0	0.866	BZMW 055 125 12 XXX 2 L DDD
				569	993	1387	1094	1988	2433	2636	29.1	236	5.4			
				676	1179	1628	1307	2374	2906	3149	36.5	321	10.0			
				783	1365	1863	1509	2742	3356	3637	42.5	398	18.0			
				877	1529	2062	1690	3071	3759	4074	46.5	467	28.8			
145 12			2	590	1029	1455	1116	2027	2481	2689	25.0	182	2.8	34.0	1.078	BZMW 055 145 12 XXX 2 L DDD
				709	1237	1728	1367	2484	3040	3295	30.8	270	5.5			
				843	1471	2030	1630	2962	3625	3929	37.5	360	10.0			
				977	1704	2324	1884	3424	4191	4542	42.8	455	18.0			
				1095	1910	2575	2110	3834	4692	5085	46.5	531	28.8			

Leistungen nach EN16430 gemessen
 *Schallmessung nach ISO 3741:2010, in 2 m Entfernung vom Gerät und bei einer angenommenen Raumdämpfung von 8 dB(A) pro Raumvolumen von 100 m³.
 Nachhallzeit: 0,5 Sekunden.

Farbcode ausfüllen |
 Code Steuerung eingeben
 Keine Steuerung: (nicht einfüllen)
 Jaga BMS 0-10V-Steuerung: D03
 3-Stufen-Steuerung von Jaga: D05

jaga

CLIMATE
DESIGNERS

BRIZA 12 DECKENMODELL



ELEKTRISCHER ANSCHLUSS



ALUMINIUM OBERROST, in der Farbe des Jaga Heizkörpers lackiert

WÄRMETAUSCHER mit hydrophiler Schutzschicht für optimale Kühlleistung

ROBUSTER INNENRAUM aus elektrolytisch verzinktem Stahl

WASSERSEITIGER ANSCHLUSS



OPTION

Kondenswasserwanne für die Ableitung (\varnothing 2 cm) des Kondenswassers

KONDENSATWANNE

TANGENTIELLE AKTIVATOREN

mit Aluminiumrippen sind versehen mit Kugellagern und mit Harz behandelter EPDM-Schwingungsdämpfung. eingebauter EC-Motor für einen viel geringeren Energieverbrauch und eine längere Lebensdauer. Die Ventilatoren sind mit einem Luftfilter aus rostfreiem Stahl ausgestattet.

LACKIERTE VERKLEIDUNG aus sendzimir-verzinktem Stahlblech

BRIZA 12 DECKENMODELL

ABMESSUNGEN (in mm)

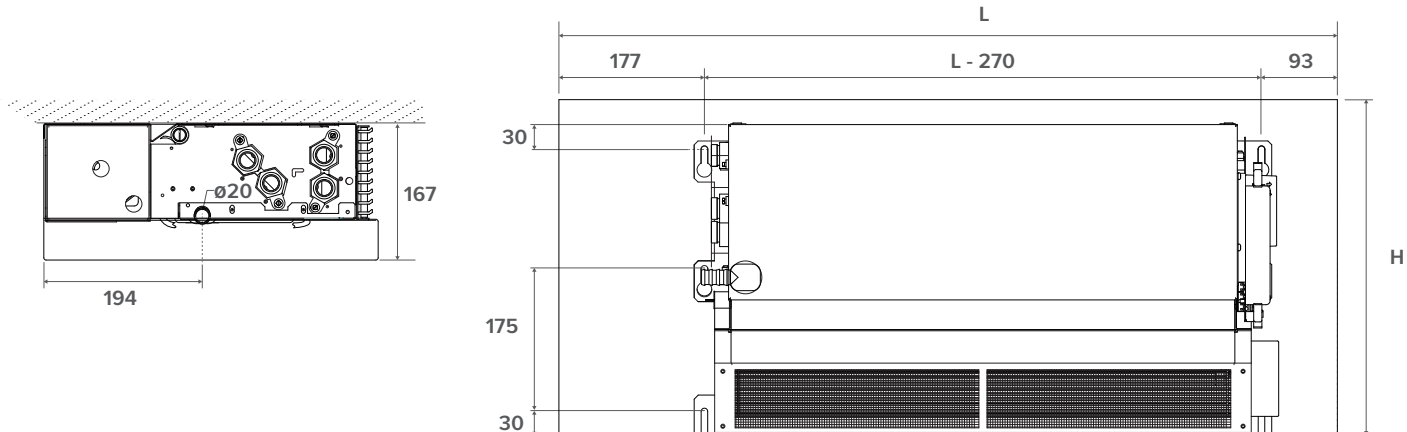

STANDARD-LIEFERUNG

- lackierte Verkleidung aus sendzimir-verzinktem Stahlblech mit Aluminium Oberrost
- Kondensatsammelwanne mit Ablauf
- Kupfer-Alu Wärmetauscher mit hydrophilem Coating
- robuster Innenraum aus elektrolytisch verzinktem Stahl
- thermischer Aktivator (Mini Tangentialaktivator)
- Edelstahl Luftfilter

FARBEN

Standard Farben

- Verkehrsweiß RAL 9016 (133), soft touch leicht strukturierter Satinlack
- Sandstrahlgrau (001), fein strukturierter Metalllack
- off-black (145), Soft Touch leicht strukturierter Satiniertes Lack

Andere Farben

Andere Farben auf Anfrage.

ANSCHLUSS

Standard

- Wasserseitige Anschlüsse 1/2" G auf der linken Seite
- Klemmverbinder für elektrischen Anschluss 24 V DC rechts, via externe Speisung anzuschliessen

Optional

Wasserseitig rechts, elektrisch links:

Anschlusscode **L** ersetzen durch **R**. Ohne Mehrpreis.

ARTIKELNUMMER BRIZA 12 DECKENMODELL

BZMC 041 075 12 XXX 2 L DDD

Steuerung:

- Keine Steuerung : (nicht einfüllen)
- Jaga BMS 0-10V-Steuerung: D03

Farbe

Länge

Höhe

ABMESSUNGEN (in mm)

Höhe 38

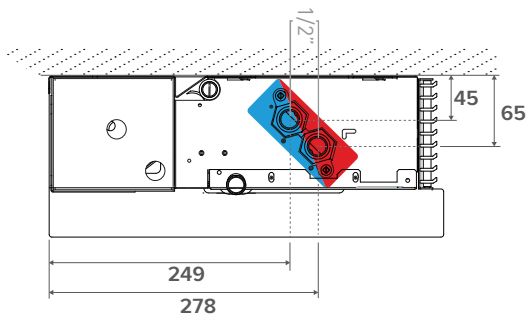

Höhe 52

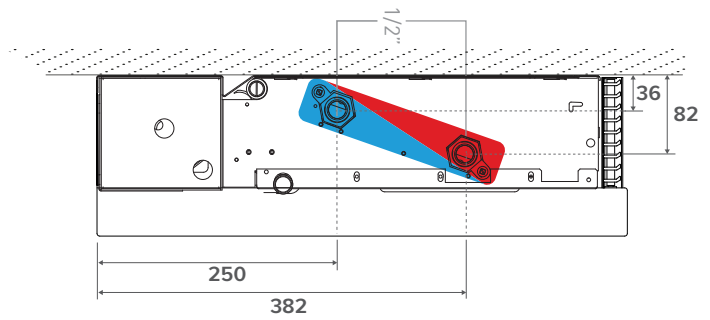

ANSCHLUSSMÖGLICHKEITEN

Eurokonus-Anschlussset Eurokonus mit thermoelektrischem Motor



Klemmringverschraubungen
3/4" Euro-Konus Außengewinde

Satz
295

KVS 0.8

CODY SC5 24 4... 24 VDC
CODY SC5 10 4... 0..10 VDC

Kode Klemmringverschraubung angeben

Anschlussatz mit zwei Rücklaufverschraubungen



Klemmringverschraubungen 3/4"
Euro-Konus Außengewinde

Satz
290

CODY LOC 00 4...

Kode Klemmringverschraubung angeben

Klemmringverschraubungen 3/4" Euro-Konus Außengewinde

PRÄZISIONSMETALLROHR KUNSTSTOFF ODER VPE/ALU

KODE	Rohr Ø	KODE	Rohr Ø
112	12/1	612	12/2
114	14/1	614	14/2
115	15/1	616	16/2
116	16/1	618	18/2
118	18/1	619	16/1.5
		620	20/2

KONDENSATIONSLSÜNGEN

Kondensatpumpe



ART. NR.

8773 0101

Flexible Anschlussverbindungen 1/2" aus Edelstahl



ART. NR.	Länge	
7990 068	200 < 260 mm	2 Teile

BRIZA 12 DECKENMODELL

NETZTEILE

 **Jaga-Geräte sind CE: EN-60335-zertifiziert, wenn die originalen Jaga-Netzteile verwendet werden.**

Wasserdichtes Netzteil 24 VDC mit wasserdichter Stromverbindung



- mit wasserdichter Anschlussbuchse
- In Übereinstimmung mit UL1310 - EN 60950-1 / Klasse 2
- Ausgangsspannung 24 VDC
- Eingangsspannung 100 - 240 VAC
- Ausgangsstrom 1.67 A
- Leistung 40 Watt
- Abmessungen L 14.5 x B 4.5 x H 3.0 cm

ART. NR.
37603 010002

Z.B.: BZMC 041 075 12 133 2 L D03 P

Stromversorgung DIN-Schiene Montage

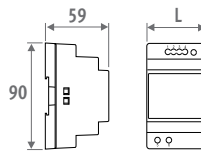

- DIN-Schienen- oder Wandmontage in einem Schaltschrank
- In Übereinstimmung mit UL60950 / UL508 / EN 60950-1 / TUV EN61558-2-16 / Klasse 2
- Ausgangsspannung 24 VDC
- Eingangsspannung 100 - 240 VAC
- Schraubanschluss
- LED-Anzeige

ART. NR.	L mm	LEISTUNG Watt	AUSGANGSSTROM A
7990 054	3.5	36	1.50
7990 055	5.3	60	2.50
7990 056	7.0	92	3.90
7990 057	10.3	150	6.25

ELEKTRISCHER ANSCHLUSS

MAXIMALE KABELLÄNGE



Maximale Kabellängen in Abhängigkeit von der Anzahl der Geräte. Wenden Sie sich, bitte, an Jaga für

KABELLÄNGE (m)	10	20	30	40	50	60	70	80	90	100
Ø KABEL	ANZAHL BRIZA 12 L075									
1 mm ²	5	2	2	2	1					
1.5 mm ²	8	4	4	2	2	2	2	1		
2.5 mm ²	13	6	4	3	3	2	2	2	2	1
Ø KABEL	ANZAHL BRIZA 12 L095									
1 mm ²	4	2	2	1						
1.5 mm ²	6	3	2	2	2	1				
2.5 mm ²	11	5	3	3	2	2	2	2	2	1
Ø KABEL	ANZAHL BRIZA 12 L125									
1 mm ²	3	3	1							
1.5 mm ²	5	2	2	2	1					
2.5 mm ²	9	4	4	2	2	2	2	1		
Ø KABEL	ANZAHL BRIZA 12 L145									
1 mm ²	3	3	1							
1.5 mm ²	4	2	2	1						
2.5 mm ²	8	4	4	2	2	2	1			

BRIZA 12 DECKENMODELL

JDPC (JAGA DYNAMIC PRODUCT CONTROLLER)



ART. NR.	FUNKTION	BEDIENFELD	EXTERNES 0-10V STEUERSIGNAL	WASSERTEMPERATURSENSOR	LUFTEMPERATURSENSOR
Jaga BMS 0-10V-Regelung (D03)	  	-	✓	✓	-

KEINE JAGA STEUERUNG

- Bei Wärme- oder Kältebedarf öffnet ein BMS/Domotica-System oder ein JAGA-Thermostat das thermoelektrische Ventil.
- Bei Wärme- oder Kältebedarf sendet ein BMS/Domotica-System oder ein JAGA-Thermostat ein 0-10V DC-Signal. Der Ventilator dreht sich proportional zum 0-10V DC-Signal.

JAGA BMS 0-10V-REGELUNG

- Bei Wärme- oder Kältebedarf öffnet ein BMS/Domotica-System oder ein JAGA-Thermostat das thermoelektrische Ventil.
- Bei Wärme- oder Kältebedarf sendet ein BMS/Hausautomatisierungssystem oder ein JAGA-Thermostat ein 0-10V-Signal.
- Bei Erkennung von kaltem (<18°C) oder heißem (>28°C) Wasser läuft der Ventilator proportional zum 0-10V-Signal.

Raumtemperaturregelung außerhalb des Gerätes
 Die Ventilatoren starten automatisch, wenn die externe Steuerung heißes/kaltes Wasser durch den Kühler schickt

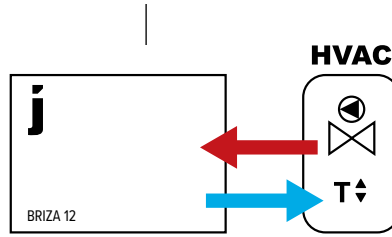

0-10V-Signal für Ventilatorsteuerung verfügbar von

- Jaga-Raumthermostat mit 0-10V-Signal zum Gerät
- Hausautomatisierung mit 0-10V-Signal zum Gerät verfügbar

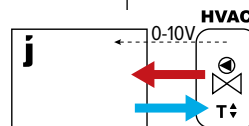

Die Ventilatorgeschwindigkeit wird über einen 0-10-V-Anschluss an die Elektronik im Kühler gesteuert.

Die Ventilatorgeschwindigkeit wird über einen 0-10-V-Anschluss an die Elektronik außerhalb des Kühlers gesteuert.

JAGA BMS

KEINE STEUERUNG

Kodierung:

D03

/

Einheit einschließlich vormontiertem Jaga JDPC (falls in der Kodierung angegeben)

Fakultativ zu bestellen:

- Anschlußsatz: Satz 295 oder Satz 290
- flexible Edelstahlwellschlauch Anschlüsse (paarweise)
- Stromversorgung: Wasserdichte Anschlussverschraubung oder DIN-Schienen-Stromversorgung
- Thermostat (0-10V) außerhalb des Geräts

HÖHE	LÄNGE	TYP	STEUERSPANNUNG	KÜHLEN (kondensatfrei) Raumtemperatur 27°C	KÜHLEN TOTAL Raumtemperatur 27°C	KÜHLEN FÜHLBAR Raumtemperatur 27°C	HEIZEN Raumtemperatur 20°C				GERÄUSCHPEGEL	LUFTDURCHFLOßMENG	ENERGIEVERBRAUCH	GEWICHT	WASSERINHALT	ARTIKELNUMMER	
H	L	T	U	16/18	7/12	7/12	35/30	45/40	50/45	55/45	dB(A)	m³/St.	Watt	Kg	L		
cm	cm	cm	V	Watt	Watt	Watt	Watt	Watt	Watt	Watt							
BZMC 041 075 12	2	115	201	284	223	406	497	538	18.5	64	1.6	16.0	0.166	BZMC 041 075 12 XXX 2 L DDD			
	4	135	235	328	256	465	569	617	29.4	101	2.6						
	6	159	276	382	296	537	657	712	31.3	141	4.3						
	8	185	323	441	346	629	770	834	37.3	178	7.2						
	10	214	373	503	413	751	919	996	42.5	214	13.0						
095 12	2	191	334	472	382	695	850	921	24.0	108	2.5	20.3	0.270	BZMC 041 095 12 XXX 2 L DDD			
	4	217	379	529	421	764	935	1014	30.0	172	4.3						
	6	252	440	607	445	808	989	1072	36.8	223	7.2						
	8	297	518	707	555	1009	1234	1338	41.5	287	11.5						
	10	352	614	828	680	1236	1513	1640	44.5	346	18.0						
125 12	2	313	547	773	602	1093	1338	1450	24.6	146	2.6	27.5	0.433	BZMC 041 125 12 XXX 2 L DDD			
	4	347	605	845	672	1222	1495	1620	30.2	221	4.8						
	6	396	691	953	765	1389	1700	1843	37.0	298	8.0						
	8	465	811	1106	895	1626	1991	2157	42.5	381	14.0						
	10	559	974	1314	1081	1963	2403	2604	47.0	448	24.0						
145 12	2	412	718	1015	742	1348	1650	1788	25.7	173	2.8	31.9	0.539	BZMC 041 145 12 XXX 2 L DDD			
	4	450	785	1097	842	1529	1872	2028	30.5	268	5.5						
	6	505	881	1215	964	1751	2143	2323	37.3	373	10.3						
	8	584	1019	1390	1126	2046	2505	2714	43.0	466	18.5						
	10	698	1216	1640	1347	2448	2996	3247	47.0	510	28.8						

Leistungen nach EN16430 gemessen

*Schallmessung nach ISO 3741:2010, in 2 m Entfernung vom Gerät und bei einer angenommenen Raumdämpfung von 8 dB(A) pro Raumvolumen von 100 m³.
Nachhallzeit: 0,5 Sekunden.

Farbcode ausfüllen |

Code Steuerung eingeben
Keine Steuerung: (nicht einfüllen)
Jaga BMS 0-10V-Steuerung: D03

HÖHE H cm			LÄNGE L cm			TYP T cm			STEUERSPANNUNG U V	KÜHLEN (kondensatfrei) Raumtemperatur 27°C 16/18 Watt	KÜHLEN TOTAL Raumtemperatur 27°C 7/12 Watt	KÜHLEN FÜHLBAR Raumtemperatur 27°C 7/12 Watt	HEIZEN Raumtemperatur 20°C 35/30 45/40 50/45 55/45 Watt Watt Watt Watt				GERÄUSCHPEGEL dB(A)	LUFTDURCHFLOßMENGE m³/St.	ENERGIEVERBRAUCH Watt	GEWICHT Kg	WASSERINHALT L	ARTIKELNUMMER
BZMC 055 075 12	2	170	296	419	346	629	770	835	19.2	81	2.0	18.0	0.332	BZMC 055 075 12 XXX 2 L DDD								
	4	214	373	521	421	765	936	1014	25.2	118	3.2											
	6	256	447	617	495	899	1100	1193	32.2	154	5.5											
	8	296	517	705	568	1032	1263	1369	38.1	193	9.6											
	10	332	579	781	641	1164	1424	1544	42.5	228	16.8											
095 12	2	295	515	728	557	1012	1238	1342	23.0	116	2.2	23.0	0.540	BZMC 055 095 12 XXX 2 L DDD								
	4	358	624	872	688	1250	1530	1658	27.8	176	3.6											
	6	426	743	1025	819	1488	1821	1973	34.4	238	5.7											
	8	492	859	1171	944	1716	2100	2276	39.9	291	9.6											
	10	550	959	1294	1060	1927	2358	2555	43.5	332	15.6											
125 12	2	474	827	1170	881	1601	1960	2124	23.1	153	2.8	30.0	0.866	BZMC 055 125 12 XXX 2 L DDD								
	4	569	993	1387	1094	1988	2433	2636	29.1	236	5.4											
	6	676	1179	1628	1307	2374	2906	3149	36.5	321	10.0											
	8	783	1365	1863	1509	2742	3356	3637	42.5	398	18.0											
	10	877	1529	2062	1690	3071	3759	4074	46.5	467	28.8											
145 12	2	590	1029	1455	1116	2027	2481	2689	25.0	182	2.8	34.0	1.078	BZMC 055 145 12 XXX 2 L DDD								
	4	709	1237	1728	1367	2484	3040	3295	30.8	270	5.5											
	6	843	1471	2030	1630	2962	3625	3929	37.5	360	10.0											
	8	977	1704	2324	1884	3424	4191	4542	42.8	455	18.0											
	10	1095	1910	2575	2110	3834	4692	5085	46.5	531	28.8											

Leistungen nach EN16430 gemessen
 *Schallmessung nach ISO 3741:2010, in 2 m Entfernung vom Gerät und bei einer angenommenen Raumdämpfung von 8 dB(A) pro Raumvolumen von 100 m³.
 Nachhallzeit: 0,5 Sekunden.

Farbcode ausfüllen |
 Code Steuerung eingeben
 Keine Steuerung: (nicht einfüllen)
 Jaga BMS 0-10V-Steuerung: D03

JRT-100 TB
SCHWARZ

8751 050019

JRT-100 TW
WEISS

8751 050017

JRT-100



8751 050012

JRT-200



8751 050013

RDG 160T



8751 050009

RDG264KN



8751 050018

	JRT-100 TB / TW	JRT-100	JRT-200	RDG 160T	RDG264KN
STROMVERSORGUNG					
Versorgungsspannung	24V DC	24V DC	24V DC	24V DC	24V DC
LEISTUNG / EINGANGSSPANNUNG					
Ventil 24V DC Kontakt	2 (NO)	2 (NO)	-	-	-
potentialfreiem Kontakt	-	-	2 (NO)	3 (NO)	3 (NO)
Eingabe des Schlüsselkartenkontakts	-	-	✓	✓	✓
Fensterkontakt	-	-	-	✓	✓
Gebälse (0 - 10 V DC)	max. +/- 10 mA	max. +/- 10 mA	max. +/- 10 mA	max. +/- 5 mA	max. +/- 5 mA
manuellem Drei-Positionen-Geschwindigkeitsregler	✓	✓	✓	✓	✓
Automodus	✓	✓	✓	✓	✓
ANPASSUNGEN					
2-Rohr					
Handbedient (H/C)	✓	✓	✓	✓	✓
automatisch (H/C) - Wassertemperaturüberwachung erforderlich	-	-	-	✓	✓
4-Rohr					
Handbedient (H/C)	✓	✓	✓	✓	✓
automatisch (H/C)	✓	✓	✓	✓	✓
ABMESSUNGEN					
für Aufputzmontage	-	-	✓	✓	✓
für Unterputzmontage	✓	✓	Optional	Optional	Optional
FUNKTION					
LCD-Display mit Hintergrundbeleuchtung	-	✓	✓	✓	✓
LCD-Touchscreen mit Hintergrundbeleuchtung	✓	-	-	-	-
Schutzgrad IP20	-	-	-	-	-
Schutzgrad IP30	✓	✓	✓	✓	✓
Eingebauter CO2 Sensor	-	-	-	-	✓
Feuchtigkeitssensor	-	-	-	-	✓
FUNKTIONEN					
Programmierbare Zeitzonen	✓	✓	✓	✓	✓
Steuerung über WIFI (Smartphone-App)	✓	-	-	-	-
startverzögerter Lüfter	-	-	-	✓	✓
durchgehendes Lüftergeschwindigkeit	-	-	-	✓	✓
Temperatursensor 80 cm	✓	✓	Optional	Optional	Optional

Die angegebenen Leistungen bei ΔT 50 und ΔT 60 sind exakte Werte. ΔT 50 ist nach EN16430 gemessen, ΔT 60 nach EN16430 berechnet. Für alle anderen ΔT gibt diese Tabelle einen durchschnittlichen Korrekturfaktor, gültig für alle Abmessungen.

Auf www.jaga.com/selection-tools/ finden Sie Berechnungstools mit den exakten Leistungen. Die Online-Berechnungstools werden immer mit den neuesten Daten aktualisiert. Geringfügige Differenzen zwischen bereits gedruckten Tabellen und den verschiedenen Online-Berechnungstools sind daher völlig normal und liegen innerhalb der vom Standard vorgegebenen Toleranzgrenzen.

DURCHSCHNITTLICHE KORREKTURFAKTOREN DYNAMISCHE PRODUKTE - 75/65/20°C

Raumtemperatur: 20°C

Durchschnittlicher N-Wert: 1.00

	TR	65	60	55	50	45	40	35	30	25
TA										
75		1.00	0.95	0.89	0.83	0.76	0.69	0.62	0.53	0.42
70		0.95	0.90	0.84	0.79	0.72	0.66	0.58	0.50	0.39
65			0.85	0.80	0.74	0.68	0.62	0.55	0.47	0.37
60				0.75	0.70	0.64	0.58	0.51	0.43	0.34
55					0.65	0.60	0.54	0.47	0.40	0.31
50						0.55	0.49	0.43	0.37	0.28
45							0.45	0.39	0.33	0.25
40								0.35	0.29	0.22
35									0.25	0.18
30										0.14

Raumtemperatur: 24°C

Durchschnittlicher N-Wert: 1.00

	TR	65	60	55	50	45	40	35	30	25
TA										
75		0.92	0.86	0.81	0.74	0.68	0.61	0.52	0.42	0.26
70		0.87	0.82	0.76	0.70	0.64	0.57	0.49	0.39	0.24
65			0.77	0.72	0.66	0.60	0.53	0.46	0.37	0.22
60				0.67	0.62	0.56	0.49	0.42	0.34	0.20
55					0.57	0.52	0.46	0.39	0.31	0.18
50						0.47	0.41	0.35	0.27	0.15
45							0.37	0.31	0.24	0.13
40								0.27	0.20	0.11
35									0.17	0.08
30										0.06

RICHTLINIE ZUR BEGRENZUNG VON STRÖMUNGSGERÄUSCHEN

ROHR	Außen Ø mm	Wand- stärke mm	Max. Was- sergesch- windigkeit (EN10255) m/s	Wasserinhalt pro Meter l	max. Wasser- durchfluss kg/St.	Maximale Leistung bei ΔT (°C) (T Vorlauf - T Rücklauf)						
						ΔT 30	ΔT 20	ΔT 10	ΔT 5	ΔT 4	ΔT 3	ΔT 2
						Watt	Watt	Watt	Watt	Watt	Watt	Watt
VERZINKTES ROHR DIN 2440												
3/8 DN10 OD	17.2	2.35	0.40	0.12	173	6028	4019	2009	1005	804	603	402
1/2 DN15 OD	21.3	2.65	0.40	0.20	288	10046	6698	3349	1674	1340	1005	670
3/4 DN20 OD	26.9	2.65	0.42	0.37	559	19515	13010	6505	3253	2602	1952	1301
1 DN25 OD	33.7	3.25	0.49	0.58	1023	35690	23793	11897	5948	4759	3569	2379
1 1/4 DN32 OD	42.4	3.25	0.60	1.01	2182	76101	50734	25367	12684	10147	7610	5073
1 1/2 DN40 OD	48.3	3.25	0.66	1.37	3255	113549	75700	37850	18925	15140	11355	7570
2 DN50 OD	60.3	3.65	0.80	2.21	6365	222025	148017	74008	37004	29603	22203	14802
PRÄZISIONSMETALLROHR												
10/1	10	1.00	0.40	0.05	72	2512	1674	837	419	335	251	167
12/1	12	1.00	0.40	0.08	115	4019	2679	1340	670	536	402	268
14/1	14	1.00	0.40	0.11	158	5526	3684	1842	921	737	553	368
15/1	15	1.00	0.40	0.13	187	6530	4353	2177	1088	871	653	435
16/1	16	1.00	0.40	0.15	216	7535	5023	2512	1256	1005	753	502
18/1	18	1.00	0.40	0.20	288	10046	6698	3349	1674	1340	1005	670
22/1	22	1.00	0.40	0.31	446	15572	10381	5191	2595	2076	1557	1038
28/1	28	1.00	0.47	0.53	904	31522	21014	10507	5254	4203	3152	2101
VPE/ALU												
12/2	12	2.00	0.40	0.05	72	2512	1674	837	419	335	251	167
14/2	14	2.00	0.40	0.08	115	4019	2679	1340	670	536	402	268
16/1.5	16	1.50	0.40	0.13	187	6530	4353	2177	1088	871	653	435
16/2	16	2.00	0.40	0.11	158	5526	3684	1842	921	737	553	368
17/2	17	2.00	0.40	0.13	187	6530	4353	2177	1088	871	653	435
18/2	18	2.00	0.40	0.15	216	7535	5023	2512	1256	1005	753	502
20/2	20	2.00	0.40	0.20	288	10046	6698	3349	1674	1340	1005	670
26/3	26	3.00	0.40	0.31	446	15572	10381	5191	2595	2076	1557	1038
32/3	32	3.00	0.47	0.53	904	31522	21014	10507	5254	4203	3152	2101
40/3.5	40	3.50	0.56	0.86	1726	60220	40147	20073	10037	8029	6022	4015
50/4.25	50	4.25	0.66	1.35	3206	111824	74549	37275	18637	14910	11182	7455
63/5	63	5.00	0.80	2.21	6346	221359	147573	73786	36893	29515	22136	14757

Jaga vereinfacht Ihren Installationsprozess mit diesen Musterschemata. Perfekte Abstimmung von Stromversorgung, Montage Thermoventil, Steuerung, Rohrsystem, Temperaturüberwachung und Anzahl der Geräte pro Zone.

Hier finden Sie die häufigsten Kombinationen. Weitere Varianten finden Sie unter info@jaga.de.

1. STROMVERSORGUNG

Option 1: separate Stromversorgung
(innerhalb des Geräts)

Option 2: Stromversorgung DIN-Schiene Montage
(außerhalb des Geräts)

2. THERMOVENTIL

Option 1: auf dem Hahn (innerhalb des Geräts)

Option 2: auf Kollektor (außerhalb des Geräts)

3. STEUERUNGS AUSWAHL

Option 1: Raumthermostat JRT-100TW

Option 2: Raumthermostat JRT-100

Option 3: Raumthermostat JRT-200

Option 4: Raumthermostat RDG 160T

Option 5: Heimautomatisierung

4. WASSERSEITIG

Option 1: 2-Rohr-System

5. TEMPERATURÜBERWACHUNG

Option 1: mit Temperaturüberwachung

Option 2: ohne Temperaturüberwachung

6. GERÄTE / ZONE

Option 1: ein einziges Gerät

Option 2: mehrere Geräte

- 2-Rohr
- separate Stromversorgung
- Thermostentil innerhalb des Gerats
- JRT100
- ohne Temperaturuberwachung
- 1 Gerat pro Zone

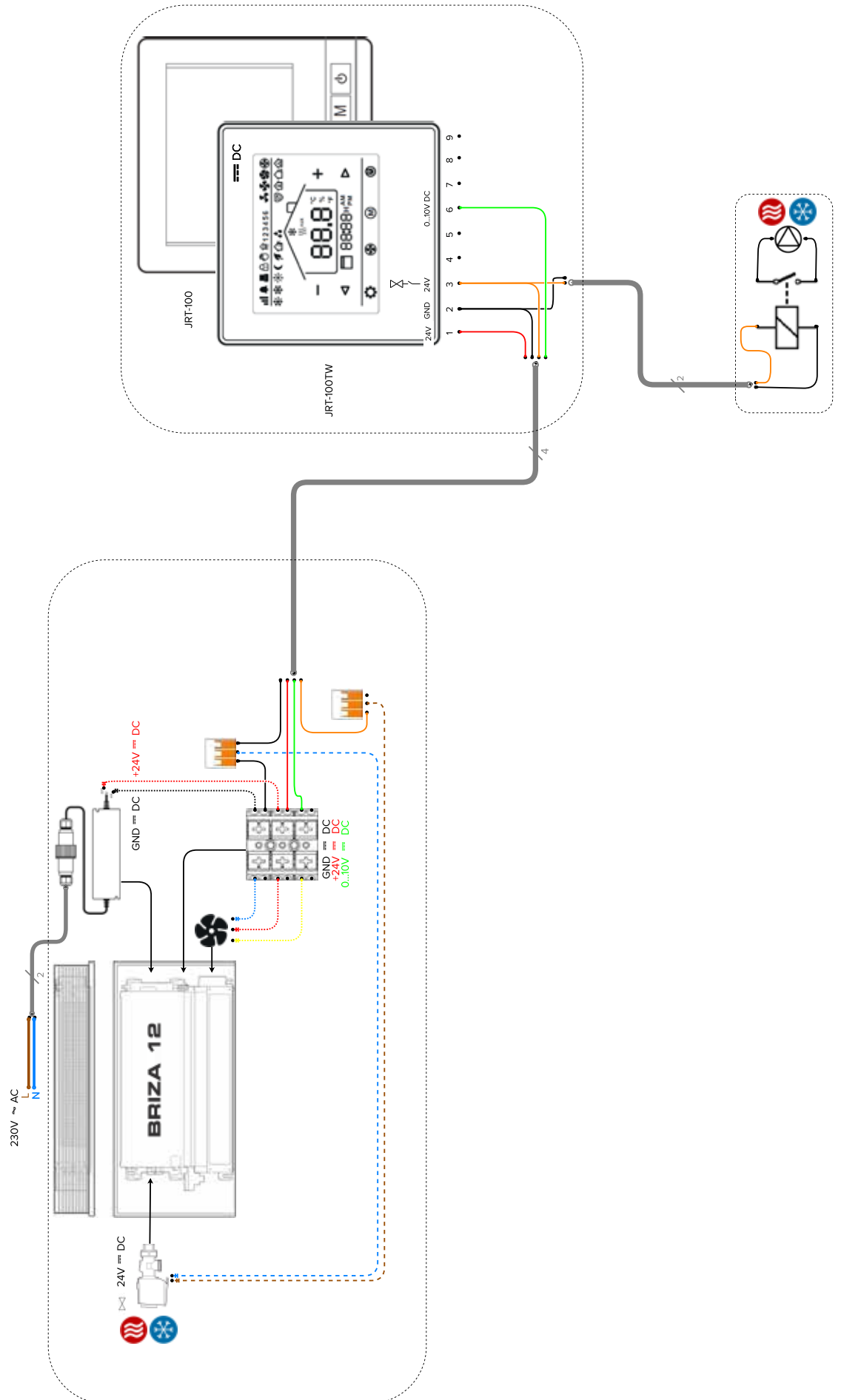

- 2-Rohr
- Stromversorgung DIN-Schiene
- Montage
- Thermoventil am Kollektor
- JRT200
- Temperaturüberwachung
- 1 Gerät pro Zone

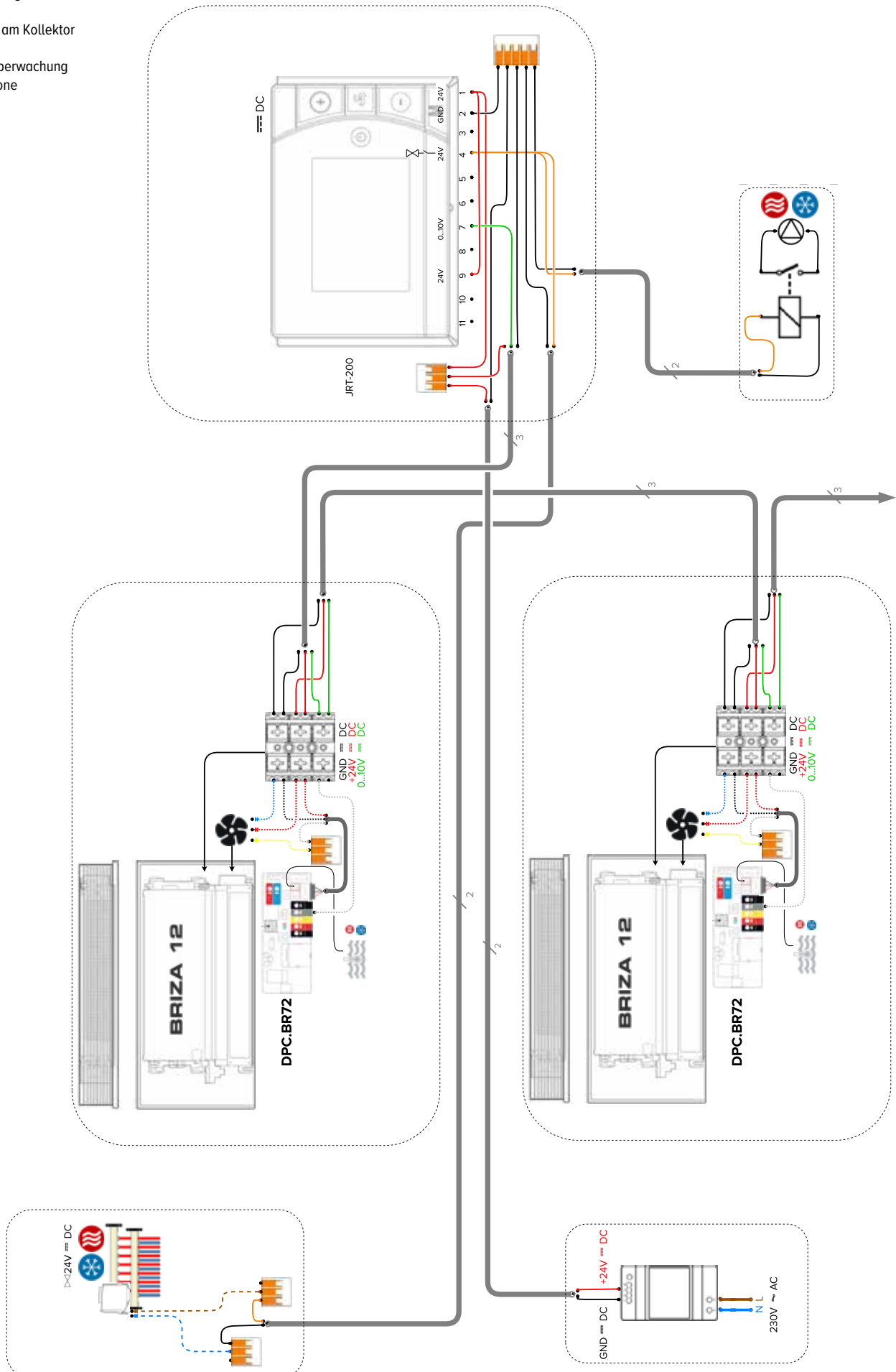

- 2-Rohr
- separate Stromversorgung
- Thermostventil am Kollektor
- BMS
- Temperaturüberwachung
- 1 Gerät pro Zone

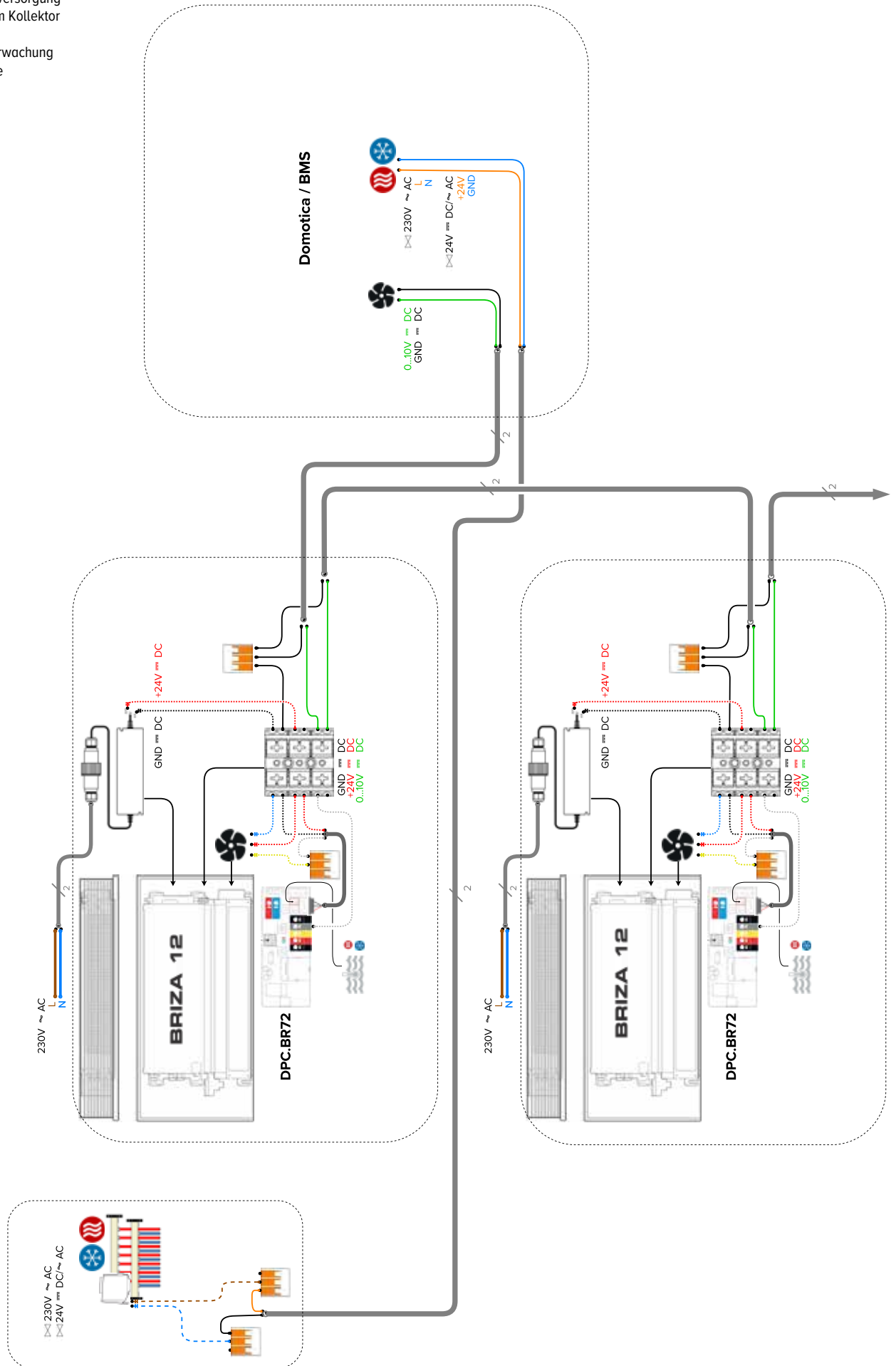

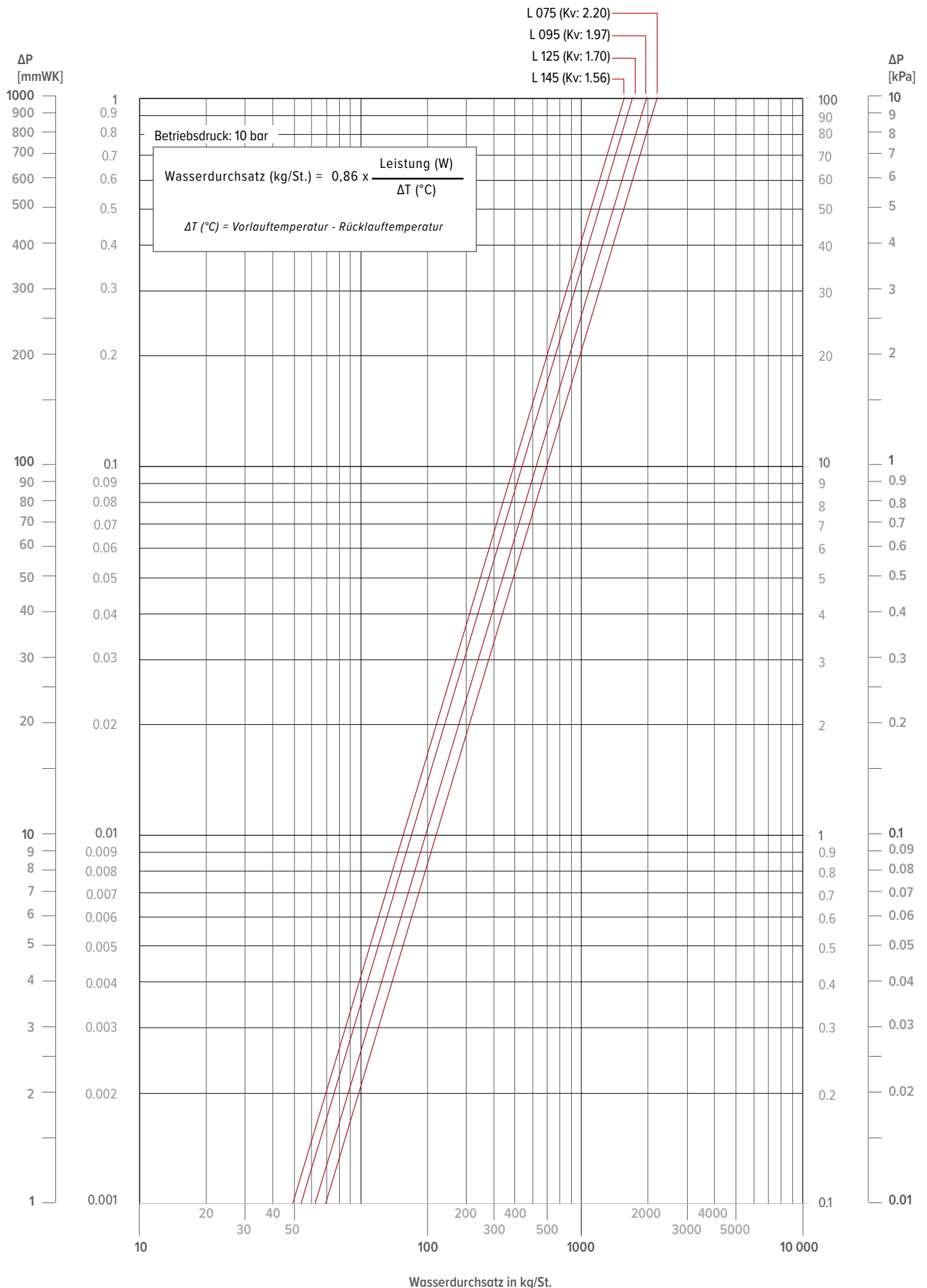

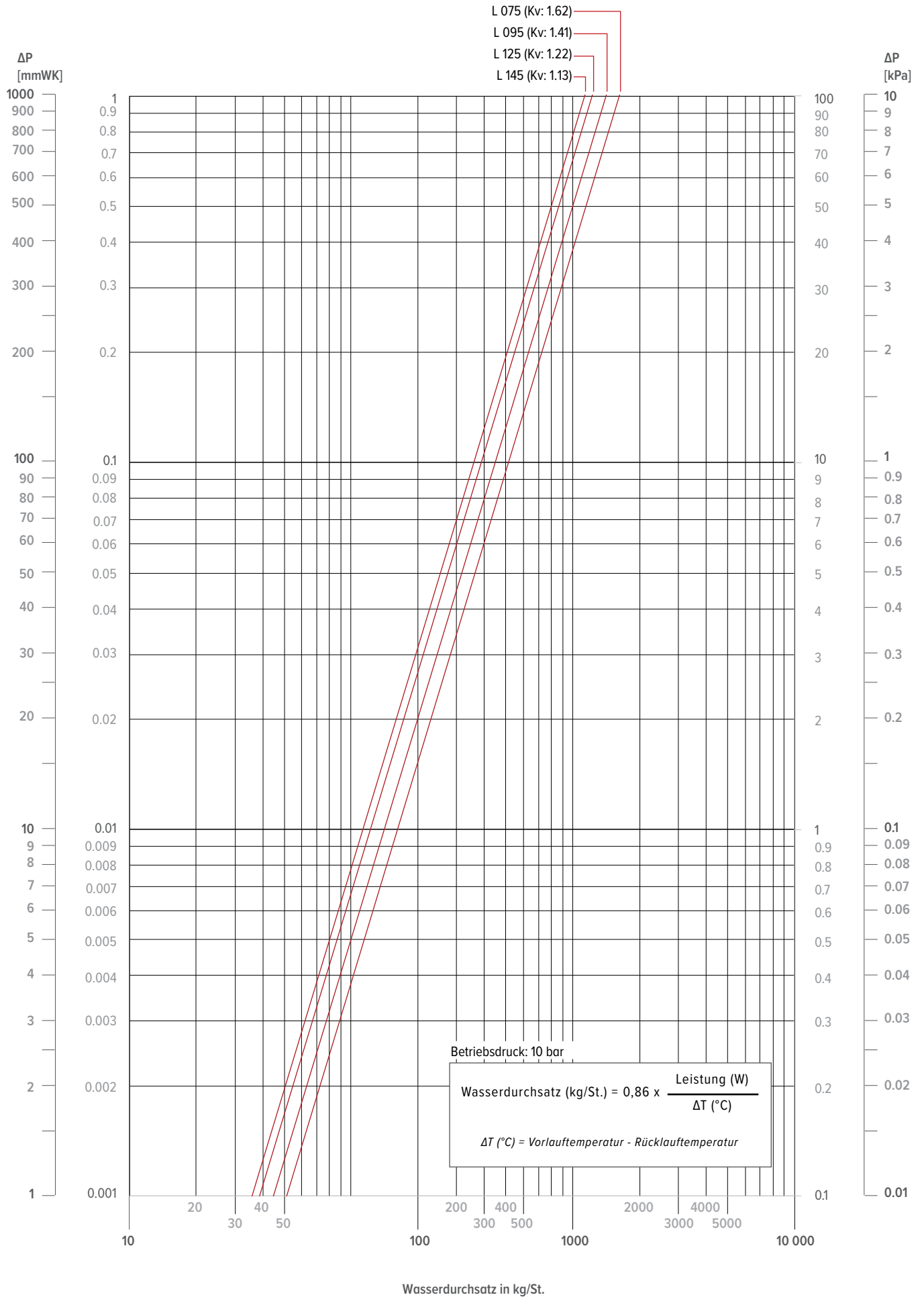



jaga

CLIMATE
DESIGNERS

JAGA DEUTSCHLAND GMBH

Adenauerstrasse 20, Geb. A2 - OG 1
D-52146 Würselen

T +49 (0)240 589 241 40

info@jaga.de

www.jaga.com/de

JAGA SCHWEIZ UND NORDITALIEN

T +49 (0)152 225 996 70

hmelchior@jaga.de

www.jaga.com/ch

JAGA N.V AUSTRIA SÜDTIROL/SWISS

Altenhof 2
8385 Neuhaus am Klausenbach

T +43 65 0800 80 99

jaga-austria@aon.at

www.jaga.com/at

BELGIEN JAGA NV

Verbindingslaan 16
3590 Diepenbeek

+32 (0) 11 29 41 11

info@jaga.be

jaga.com