

www.jagacz.com

L	30	41	52	63	74	85
C	16	27	38	49	60	71

### VOLBA - VOĽBA



Kód 5090.1151



Kód 5090.1150



Kód 5090.1119

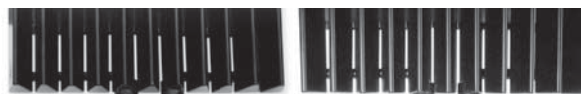

Kód 5094.425

Kód 5094.427

Kód 5090.1151

**Standard**  
**Štandard**

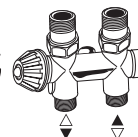
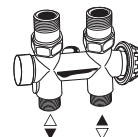

Svěrné šroubení pro ventily: viz ceník Jaga.

Zverné šrobenie pre ventily: pozri cenník Jaga.

### Poznámka

Pro zajištění tepelného výkonu modelů Iguana a snížení tlakových ztrát doporučuje společnost Jaga použít Deco Proventily v kombinaci s trubkami o minimálním průměru 15/1.

### Poznámka

Pre zaistenie tepelného výkonu modelov Iguana a zníženie tlakových strát odporúča spoločnosť Jaga použitie Deco Proventilov v kombinácii s rúrkami s minimálnym priemerom 15/1.

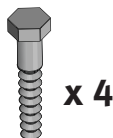
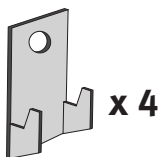

Z bezpečnostných dôvodů nejsou šrouby a hmoždinky součástí balení.  
Přesný typ, podle typu zdiva, vyberte ve specializovaném obchodu.

Z bezpečnostných dôvodov nie sú skrutky a hmoždinky súčasťou balenia.  
Presný typ, podľa typu muríva, vyberte v špecializovanom obchode.

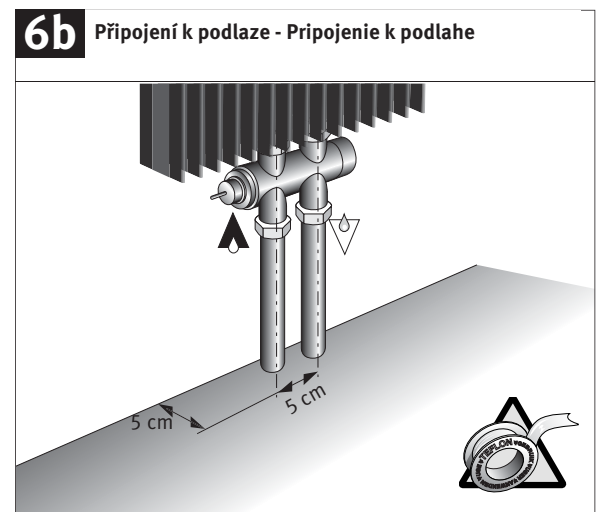
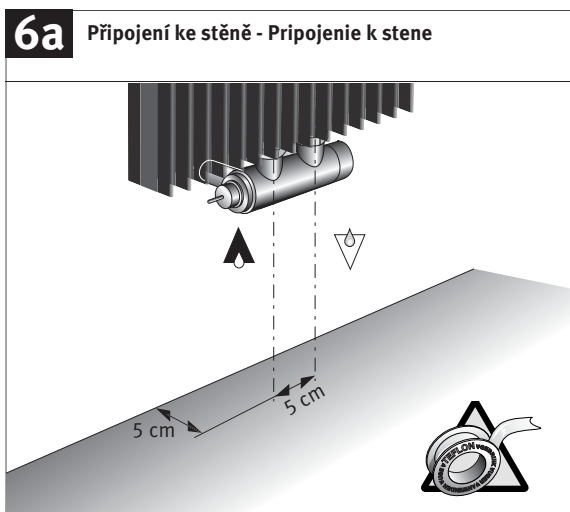
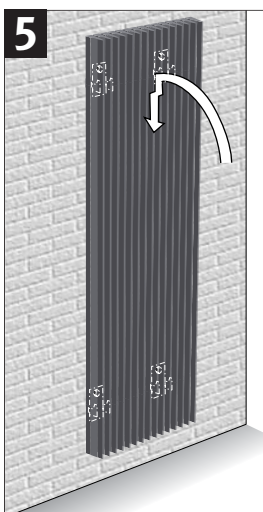
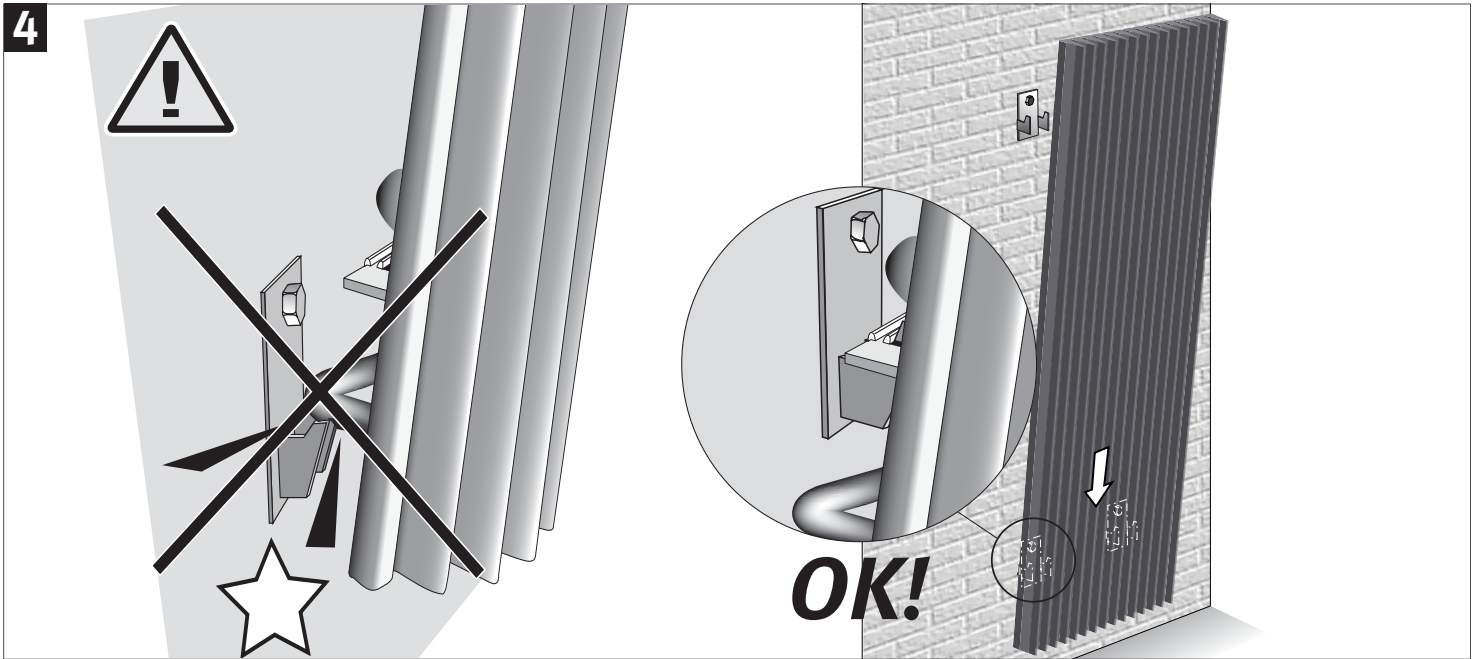
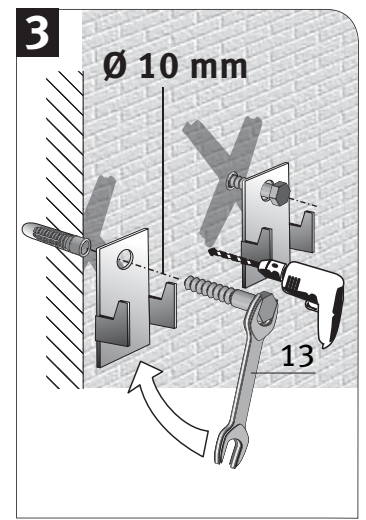
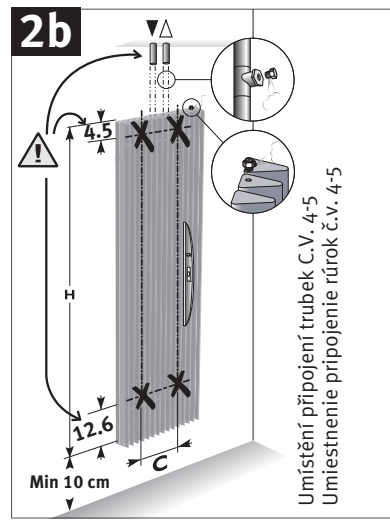
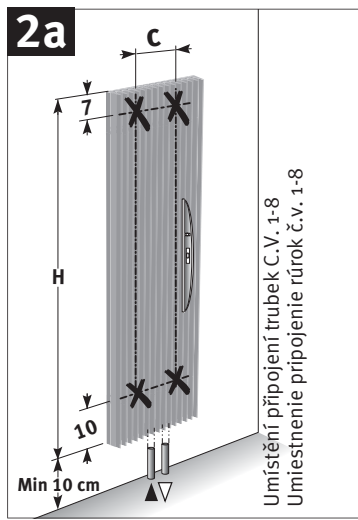
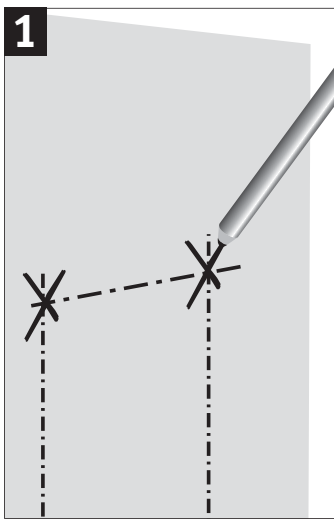

**Jednotrubka/ dvoutrubka připojení - Jednorúrka / dvojrúrka pripojenie**

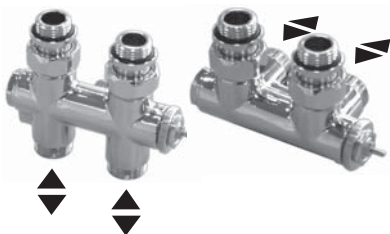

Přívod vpravo nebo vlevo, nezávisle na umístění termostatické hlavice.

Přívod vpravo alebo vľavo, nezávisle od umiestnenia termostatickej hlavice.

