

jaga

CLIMATE DESIGNERS

DBH SADA AUTO-CHANGE-OVER

MANUÁL
ANLEITUNG
MANUAL



NÁLEPKA

CZ STR. 3

SK STR. 11

DE PG. 19

EN PG. 27

RYCHLÝ PŘEHLED RÝCHLY PREHLAD

ON (ZAPNOUT)



OFF (VYPNOUT)



MODE (REŽIM)

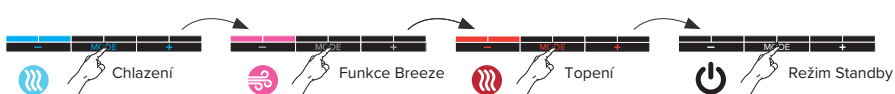

SPEED (RYCHLOST OTÁČEK / RÝCHLOSTŮ OTÁČOK)

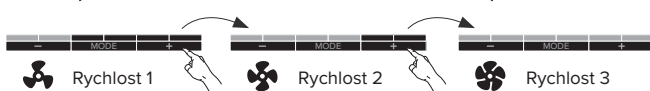

OBSAH

1. PŘEHLED	4
2. INSTALACE.....	4
3. OVLÁDÁNÍ.....	6
4. PROVOZ AUTO-CHANGE-OVER.....	7
5. NASTAVENÍ.....	8
6. OBNOVENÍ TOVÁRNÍHO NASTAVENÍ.....	9
7. ZÁRUKA.....	10

CZ

PROHLÁŠENÍ O VLASTNOSTECH

CEO JAGA N.V.
Jan Kriekels



JAGA N.V. - Verbindingslaan 16 - B 3590, prohlašuje na svoji vlastní odpovědnost, že produkty, na něž se vztahuje toto prohlášení: **DBH** odpovídá normám nebo jiným dokumentům, pokud jsou používány v souladu s našimi pokyny: **NBN EN 60335-1 na základě EN60335-1:2012 + A11:2014 + A12:2017 + A13:2017 NBN EN 60335-2-80 na základě EN 60335-2-80:2003 + A1:2004 + A2:2009** Vyhovuje směrnicím:

- týkající se elektrických zařízení určených pro používání v určitých mezích napětí 2014/35/EC
- o elektromagnetické kompatibilitě EMC 2014/30/EC
- o strojních zařízeních 2006/42/EC



JAGA N.V.- organizační složka

Čsl. armády 325

253 01 Hostivice

www.jagacz.com - info@jagacz.com

 **+420 220 190 516**

S ohledem na neustálý vývoj a inovace si společnost Jaga vyhrazuje právo kdykoliv měnit specifikace produktů.

Důležité informace



Jednotka musí být instalována a zapojena odpovědnou osobou v souladu s těmito instalačními pokyny a platnými národními a místními předpisy. Pro účely kontroly a údržby musí být jednotka vždy přístupná. Pro zajištění bezchybné instalace a bezproblémového provozu si pečlivě prostudujte a dodržujte pokyny obsažené v této příručce! Příručku uchovejte na bezpečném místě. Při manipulaci používejte ochranné pomůcky. Tento výrobek není určen pro používání osobami (včetně dětí) se sníženými fyzickými, smyslovými nebo duševními schopnostmi, nebo s nedostatkem zkušeností a znalostí, pokud jim nebyl poskytnut dohled nebo instrukce týkající se použití spotřebiče od osoby zodpovědné za jejich bezpečnost. Děti by měly být pod dohledem, aby bylo zajištěno, že si nebudou hrát se zařízením.

Záruka pozbývá platnosti v případě:

- vad a poškození vzniklých v důsledku nerespektování pokynů uvedených v montážním návodu, návodu na údržbu, nebo uživatelské příručce, uvedených výrobcem
- chybného a / nebo nesprávného a / nebo nezodpovědného používání, zacházení s výrobkem
- chybných či neodborných oprav / zásahů do výrobku, anebo defektů vzniklých v důsledku vnějších faktorů
- vlastních úprav a zásahů do jednotky
- montáže, kdy byl k jednotce zamezen přístup

Na tento produkt se vztahují všeobecné záruční podmínky společnosti Jaga NV.

1. PŘEHLED

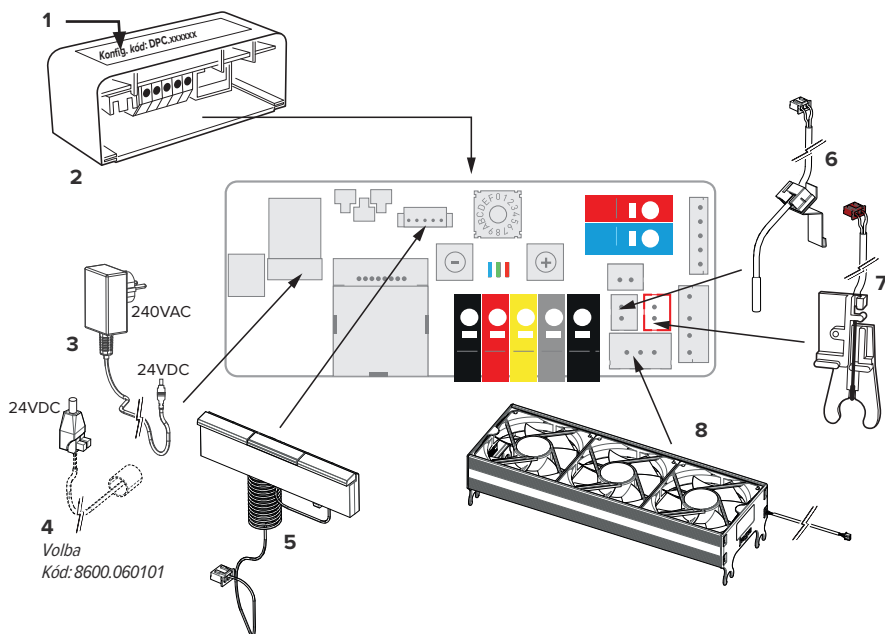

- | | |
|---|---------------------------------------|
| 1. Konfigurační kód (DPC.XXXXXX) | 5. Ovládací panel s krouceným kabelem |
| 2. Řídicí jednotka | 6. Čidlo pokojové teploty (TK) |
| 3. Zdroj napájení 240 V AC (VSTUP) / 24 V DC (VÝSTUP) | 7. Čidlo pokojové teploty (Tw) |
| 4. Volba: Síťový zdroj 24V DC | 8. Jednotka aktivátoru |

2. INSTALACE

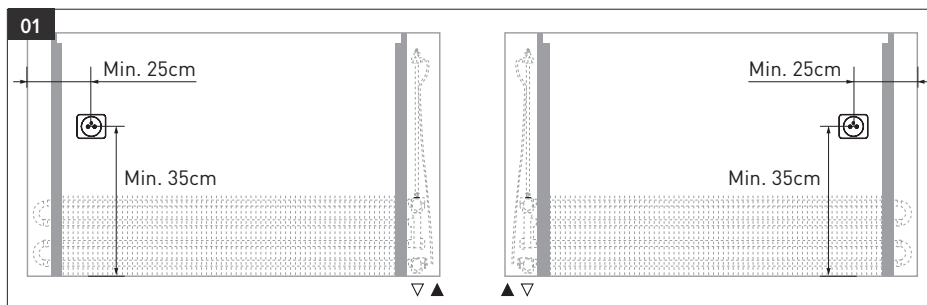

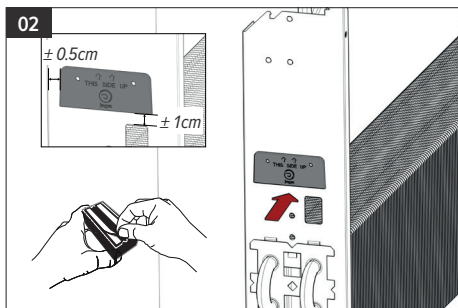

⚠ Před nalepením očistěte a odmastěte povrch!

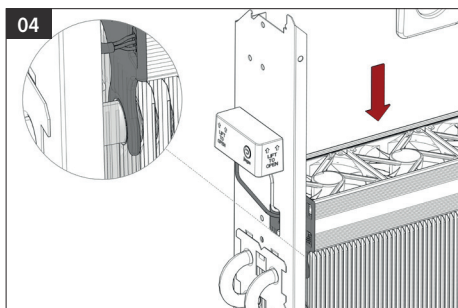
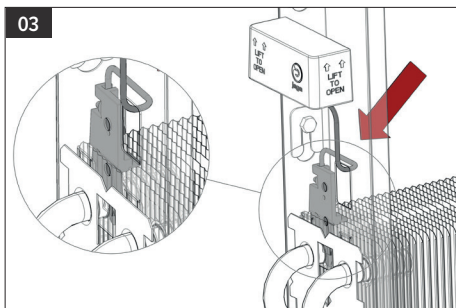

0 Připojte jednotku hydraulicky.

CZ

⚠ V případě chlazení: tato jednotka nemá monitorování rosného bodu. To musí být nainstalováno kvalifikovaným technikem v nejkritičtějším bodě! Kondenzační chlazení v důsledku poruchy funkce kontroly rosného bodu může způsobit poškození jednotky a jejího okolí!

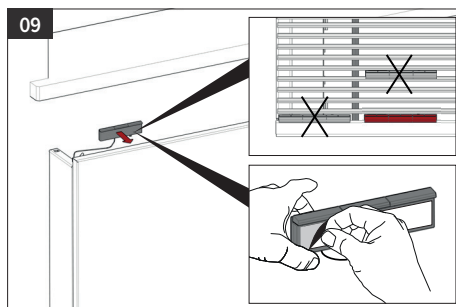
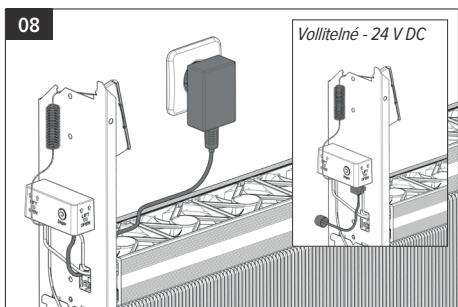
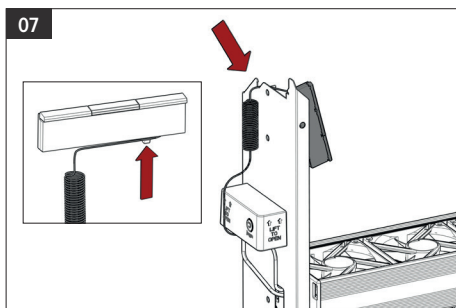
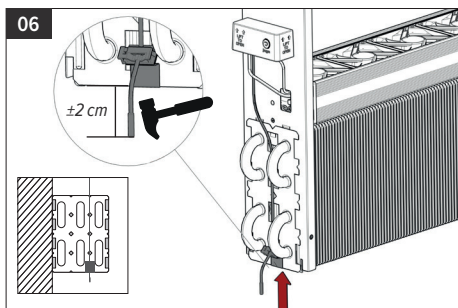

3. OVLÁDÁNÍ

Zapnutí jednotky: stiskněte a přidržte tlačítko režim [Mode] po dobu 10 sekund, dokud se nerozsvítí všechny **červené LED diody**.



V závislosti na teplotě si jednotka zvolí, zda bude chladit nebo topit.

Funkci Breeze a rychlost otáček lze zvolit ručně.

Při přepnutí do pohotovostního režimu Standby se jednotka vypne.

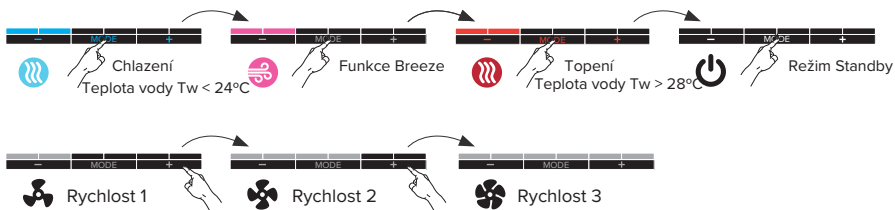

Vypnutí jednotky: stisknete a přidržitetlačítko režim [Mode], dokud **červené LED diody** nezhasnou.

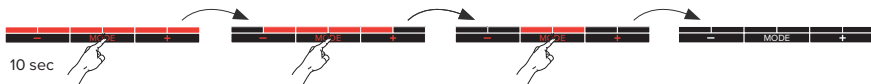

3.1. OZNÁMENÍ

- ⚠ **Modré LED diody** blikají: teplota vody pro chlazení, na přívodu je příliš vysoká.
- ⚠ **Červené LED diody** blikají: teplota vody pro topení, na přívodu je příliš nízká.

Chybové kódy (ovládací panel)

LED diody rychle blikají v nastaveném režimu.





Chyba čidla [7] - zkontrolujte čidlo teploty vody.



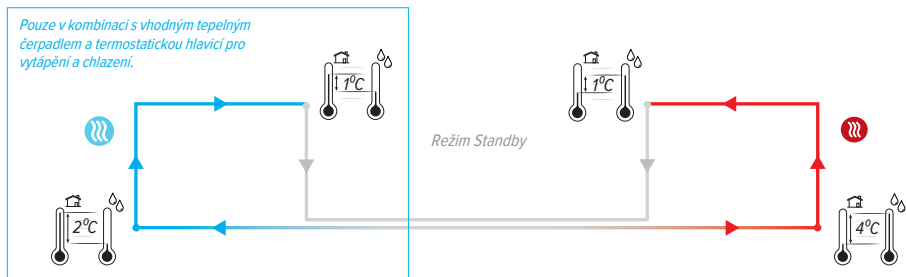

Chyba čidla [6] - zkontrolujte čidlo pokojové teploty.

4. PROVOZ AUTO-CHANGE-OVER



 Jednotka se automaticky přepne do režimu chlazení, jakmile je teplota vody o 2 °C nižší než teplota v místnosti. Pokud je teplota vody o méně než 1 °C nižší než teplota v místnosti, jednotka se automaticky přepne do pohotovostního režimu Standby. Jednotka se spustí při poslední zvolené rychlosti (1, 2 nebo 3), pokud je teplota vody < 24 °C.

 Jednotka je v režimu Standby. Při dosažení nastavené teploty zahájí jednotka automaticky nový cyklus.

 Jednotka se automaticky přepne do režimu topení, jakmile je teplota vody o 4 °C vyšší než teplota v místnosti. Pokud je rozdíl teploty vody o 1 °C nižší než pokojová teplota, jednotka se automaticky přepne do pohotovostního režimu Standby. Jednotka se spustí při poslední zvolené rychlosti (1, 2 nebo 3), pokud je teplota vody > 28 °C.

 Režim Breeze (vánek) se zapíná a vypíná ručně. Auto-change-over (automatické přepínání) je deaktivováno, dokud je aktivní režim Breeze. Jednotka se spustí při poslední zvolené rychlosti (1, 2 nebo 3), bez ohledu na teplotu vody.

5. NASTAVENÍ

5.1. NASTAVENÍ TEPLoty VODY

Nastavení maximální teploty vody chlazení

Nastavením nižší teploty se jednotka spustí později. Pokud je nastavena teplota vyšší, jednotka se spustí rychleji.

Nastavení minimální teploty vody topení

Nastavením vyšší teploty se jednotka spustí později. Pokud je nastavena nižší teplota vody, jednotka se spustí rychleji.







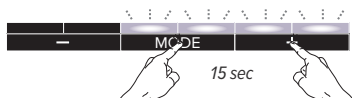

! Při použití tepelného čerpadla bude možná nutné snížit teplotu vody.

1. Přepněte jednotku do režimu chlazení 
2. Stiskněte a přidržeťte současně tlačítka režim **[Mode]** a **[+]**, dokud nezačnou blikat poslední 4 LED diody.

1. Přepněte jednotku do režimu topení 
2. Stiskněte a přidržeťte současně tlačítka režim **[Mode]** a **[+]**, dokud nezačnou blikat poslední 4 LED diody.



3. Pro nastavení teploty stiskněte krátce tlačítko **[-]** nebo **[+]**.

12°C		24°C
14°C		26°C
16°C		28°C
18°C		30°C
20°C		32°C
22°C		34°C
24°C		36°C
26°C		38°C

24 / **28** tovární nastavení teploty vody.

4. Po 30 sekundách se nová nastavení automaticky uloží a jednotka se přepne do vybraného režimu.

5.2. NASTAVENÍ RYCHLOSTI OTÁČEK

1. Nastavte požadovaný režim **Chlazení**  / **Breeze**  / **Topení** .
2. Nastavte požadovanou rychlost otáček:  -  - 
3. Stiskněte a přidržte současně tlačítka režim **[Mode]** a **[-]**, dokud nezačnou blikat první 4 LED diody.

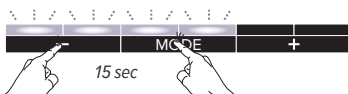

4. Pro nastavení rychlosti otáček krátce stiskněte tlačítko **[-]** nebo **[+]**.

50%			90%
55%			95%
60%			100%
65%			105%
70%			110%
75%			115%
80%			120%
85%			

Tovární nastavení rychlosti otáček je vybráno podle délky jednotky tak, aby byla zaručena optimální hladina hluku.

5. Po 30 sekundách se nová nastavení automaticky uloží a jednotka se přepne do vybraného režimu.

6. OBNOVENÍ TOVÁRNÍHO NASTAVENÍ

1. Odpojte napájení.
2. Stiskněte a přidržte současně obě tlačítka **[-]** a **[+]**. Zapněte napájení. Nejprve se rozsvítí **modrá LED dioda**, po 2 sekundách **zelená LED dioda** a nakonec, po 4 sekundách **červená LED dioda**. Jakmile všechny 3 LED diody blikají, uvolněte tlačítka.
3. Ovladač se přepne do továrního nastavení. Všechny LED diody budou blikat po dobu 10 sekund. Počkejte, až všechny LED diody zhasnou.

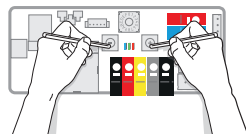

7. ZÁRUKA

1. Záruka je platná pouze v případě, pokud je zakoupené zboží podle návodu spol. Jaga, resp. podle předaného návodu správně sestaveno, připojeno, nainstalováno a obsluhováno. Elektrické součásti smí instalovat pouze osoba s příslušným oprávněním elektro a platnou vyhláškou 50. Zapojení musí odpovídat příslušným normám ČSN a EN.
2. Záruka se vztahuje pouze na zařízení a náhradní díly. Společnost Jaga si vyhrazuje právo na volbu mezi opravou a výměnou vadného zařízení nebo náhradního dílu. Pokud je nárok ze záruční vady uplatněn a uznán do dvou let od začátku záruční lhůty, je společnost Jaga povinna nahradit vadný výrobek nebo náhradní díl odpovídajícím zařízením nebo náhradním dílem.
3. Poskytovaná záruka se liší v závislosti na druhu zboží. Podmínky a záruční lhůty jsou uvedené v těchto Záručních podmínkách a Záručních podmínkách společnosti Jaga. Oprava nebo výměna nemá vliv na uvedené záruční podmínky.
4. Společnost Jaga si vyhrazuje právo neuznat reklamaci v případě, že na zboží došlo k odstranění nebo úpravě sériových čísel. Na zboží došlo ke změně nebo zásahu provedeným jinou osobou, než společností Jaga.
5. Záruka není platná v případě, že vada byla způsobena nesprávnou montáží, špatným elektrickým připojením, chybným nastavením tlaku, nebo jakýmkoli jiným způsobem, který se přímo nevztahuje k výrobku Jaga. Záruka rovněž zaniká, pokud je na výrobek Jaga namontováno nevhodné zařízení. Záruka na otopná tělesa zaniká, pokud dodané výměníky tepla pracují určitou dobu ve vyprázdněném stavu, pokud jsou provozovány za použití průmyslové vody, páry, chemikálií, nebo vody s větším obsahem kyslíku. Množství vody v systému musí odpovídat nařízení VDI 2035. Záruka také zaniká, jsou-li otopná tělesa umístěna a provozována v agresivním atmosferickém prostředí (čpavek, žíraviny apod.). Lakované radiátory nemají být umístěny; nad vanou s vestavěnou sprchou, ve sprchovém koutu, nebo vedle něj, v bazénu (i s chlórem), nebo v sauně.
6. Záruka není platná, pokud s reklamovaným zbožím nebylo správně nakládáno (tj. nebylo sestaveno podle návodu, řádně připojeno, nainstalováno a / nebo obsluhováno) a nebylo správně používáno. Reklamované zboží bylo poškozeno při přepravě nebo manipulaci.
7. Pokud je nárok a záruční vada uplatněna a uznána:
 - a. do dvou let od začátku záruční lhůty, je společnost Jaga povinna nahradit vadný výrobek nebo náhradní díl odpovídajícím zařízením nebo náhradním dílem.
 - b. po uplynutí dvou let až do konce prodloužené záruční lhůty Jaga (tzn. u záručních lhůt v délce 3, 5, 10 a 30 let), je zákazník povinen zajistit na své náklady demontáž a montáž reklamovaného výrobku, dále zajistit dopravu do a ze společnosti Jaga Hostivice, kde mu bude provedena výměna či oprava reklamovaného výrobku.
8. V případě, že reklamace nebyla uznána jako oprávněná, souhlasí reklamující (ten, kdo reklamaci uplatňoval u společnosti Jaga) s úhradou nákladů vzniklých servisnímu pracovníku s výjezdem či posouzením reklamace dle sazebníku společnosti Jaga, uvedeným v Záručních podmínkách společnosti Jaga. Plné znění Záručních podmínek včetně sazebníku a záručních lhůt naleznete v katalogu společnosti Jaga nebo na internetových stránkách nebo na vyžádání.
9. Záruční lhůta se vztahuje k případům, kdy na zboží, které bylo odevzdané jako bezvadné, se během záruční doby vyskytne vada. Záruční doba začíná běžet ode dne převzetí zboží kupujícím.
10. Veškeré spory mezi prodávajícím a kupujícím rozhoduje český soud podle českého práva ohledně místní příslušnosti soudu platí prorogační doložka dle obchodních podmínek EU.

OBSAH

1. PREHLAD.....	12
2. INŠTALÁCIA.....	12
3. OVLÁDANIE.....	14
4. PREVÁDZKA AUTO-CHANGE-OVER.....	15
5. RÉGLAGES.....	16
6. OBNOVENIE TOVÁRENSKÉHO NASTAVENIA.....	17
7. ZÁRUKA.....	18

SK

VYHLÁSENIE O VLASTNOSTIACH

CEO JAGA N.V.
Jan Kriekels



JAGA N.V. - Verbindingslaan 16 - B 3590, prehlasuje na svoju vlastnú zodpovednosť, že výrobky, na ktoré sa vzťahuje toto vyhlásenie: **DBH** zodpovedá normám alebo iným dokumentom, ak sú používané v súlade s našimi pokynmi: **NBN EN 60335-1 na základe EN60335-1:2012 + A11:2014 + A12:2017 + A13:2017** **NBN EN 60335-2-80 na základe EN 60335-2-80:2003 + A1:2004 + A2:2009** Vyhovuje smerniciam:

- týkajúce sa elektrických zariadení určených pre používanie v rámci určitých limitov napätia 2014/35 / EC
- o elektromagnetickej kompatibiliti 2014/30/EC
- o strojových zariadeniach 2006/42/EC



Jaga N.V.- organizační složka
Čsl. armády 325
253 01 Hostivice
www.jagacz.com - info@jagacz.com

 +420 220 190 516

S ohľadom na neustály vývoj a inovácie si spoločnosť Jaga vyhradzuje právo kedykoľvek meniť špecifikácie produktov.

Dôležité informácie



Jednotka musí byť inštalovaná a zapojená zodpovednou osobou v súlade s týmito inštalacionými pokynmi a platnými národnými a miestnymi predpismi. Na účely kontroly a údržby musí byť jednotka vždy prístupná. Pre zaistenie bezchybnej inštalácie a bezproblémovej prevádzky si pozorne preštudujte a dodržiavajte pokyny obsiahnuté v tejto príručke! Príručku uchovajte na bezpečnom mieste. Pri manipulácii používajte ochranné pomôcky. Tento výrobok nie je určený pre používanie osobami (vrátane detí) so zníženými fyzickými, zmyslovými alebo duševnými schopnosťami, alebo s nedostatkom skúseností a znalostí, pokiaľ im nebol poskytnutý dohľad alebo inštrukcie týkajúce sa použitia spotrebiča od osoby zodpovednej za ich bezpečnosť. Deti by mali byť pod dohľadom, aby sa zabezpečilo, že si nebudú hrať so zariadením.

Záruka stráca platnosť v prípade:

- vád a poškodení vzniknutých v dôsledku nerešpektovania pokynov uvedených v montážnom návode, návodu na údržbu, alebo užívateľské príručke, uvedených výrobcom
- chybného a / alebo nesprávneho a / alebo nezodpovedného použitia, zaobchádzanie s výrobkom
- chybných či neodborných opráv / zásahov do výrobku, alebo defektov vzniknutých v dôsledku vonkajších faktorov
- vlastných úprav a zásahov do jednotky
- montáže, kedy bol k jednotke zamedzený prístup

Na tento produkt sa vzťahujú všeobecné záručné podmienky spoločnosti Jaga NV.

1. PREHLAD

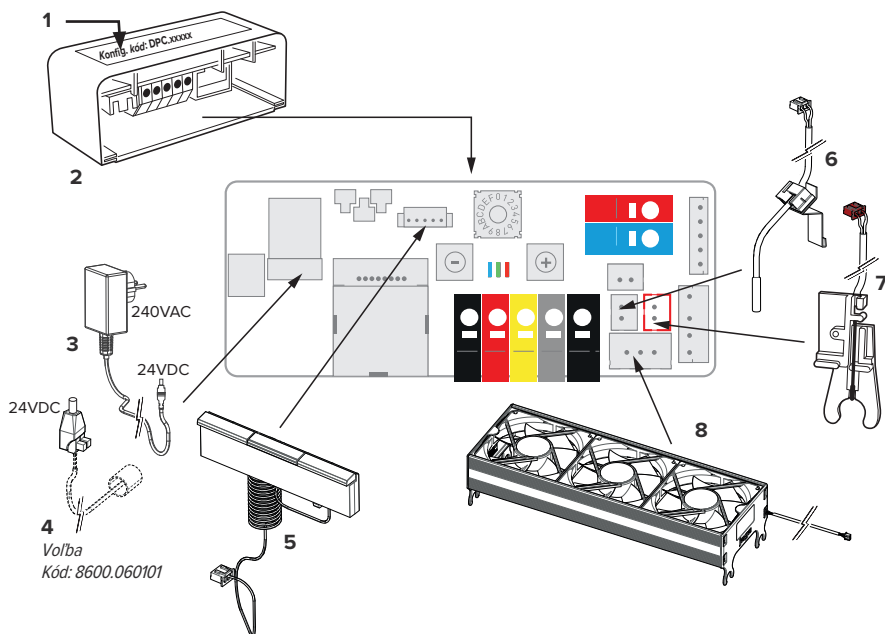

1. Konfiguračný kód (DPC.XXXXXX)
2. Riadiaca jednotka
3. Zdroj napájania 240V AC (VSTUP) / 24V DC (VÝSTUP)
4. Volba: sieťový zdroj 24V DC

5. Ovládacie panel s krúteným káblom
6. Snímač izbovej teploty (Tk)
7. Snímač teploty vody (Tw)
8. Jednotka aktivátora

2. INŠTALÁCIA

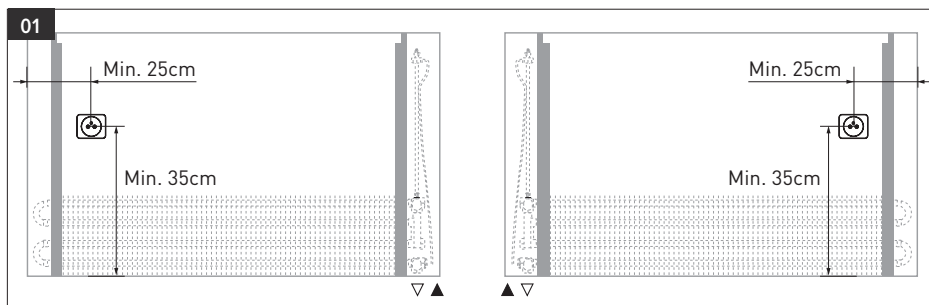

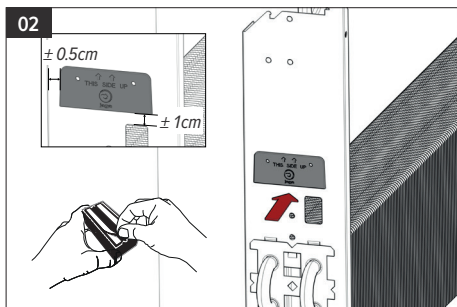

⚠ Pred nalepením očistite a odmastite povrch!

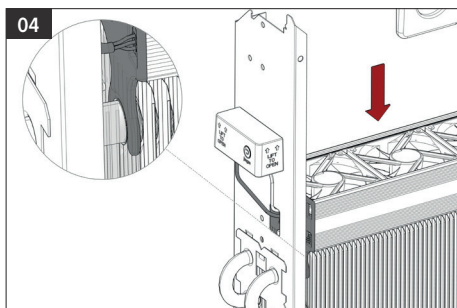
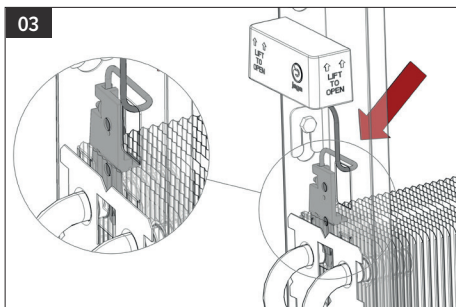

05 Pripojte jednotku hydraulicky.

⚠ V prípade chladenia: Táto jednotka nemá monitorovanie rosného bodu. To musí byť nainštalované kvalifikovaným technikom v najkritickejšom bode! Kondenzačné chladenia v dôsledku poruchy funkcie kontroly rosného bodu môže spôsobiť poškodenie jednotky a jej okolia!

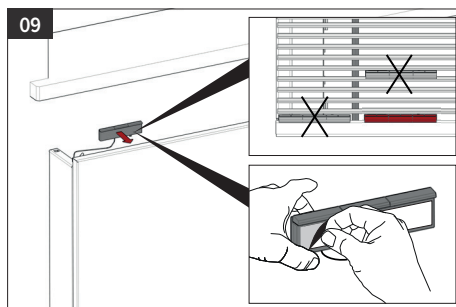
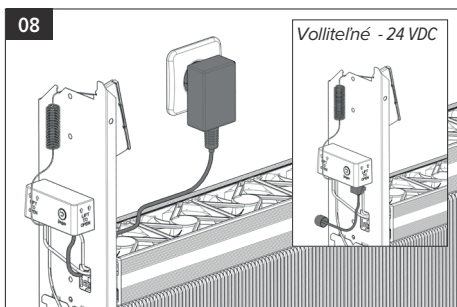
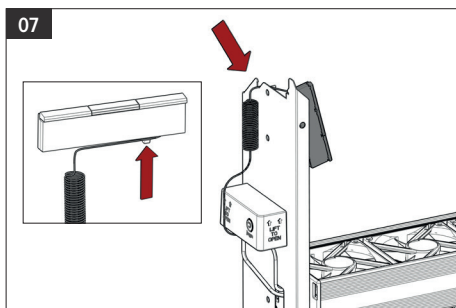
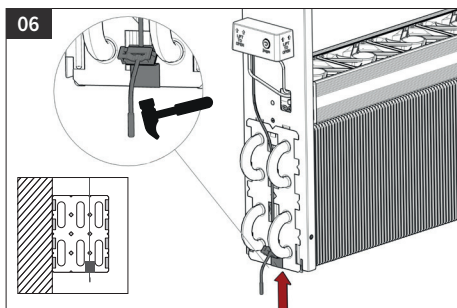

3. OVLÁDANIE

Zapnutie jednotky: stlačte a podržte tlačidlo režim [Mode] po dobu 10 sekúnd, kým sa nezozsvítia všetky **červené LED diódy**.



V závislosti od teploty si jednotka zvolí, či bude chladieť alebo kúriť.

Funkciu Breeze a rýchlosť otáčok je možné zvoliť ručne.

Pri prepnutí do pohotovostného režimu Standby sa jednotka vypne.

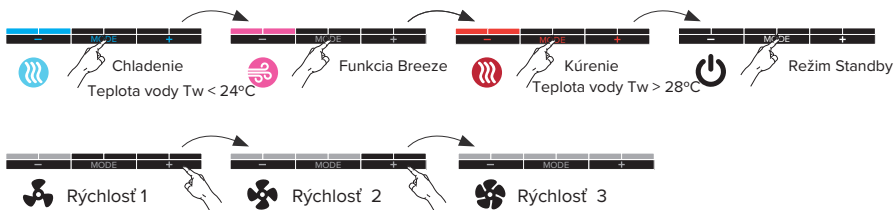

Vypnutie jednotky: stlačte a podržte tlačidlo režim [Mode], kým červené LED diódy nezhasnú.

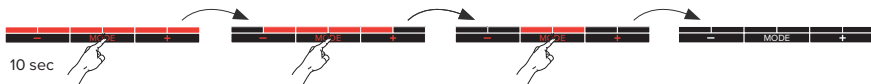

3.1. OZNÁMENIE

- ⚠ **Modré LED diódy** blikajú: teplota vody pre chladenie, na prívode je príliš vysoká.
- ⚠ **Červené LED diódy** blikajú: teplota vody pre kúrenie, na prívode je príliš nízka.

LED diódy blikajú vo farbách vybraného režimu

Iba ak je okenný kontakt pripojený a zapnutý: okenný kontakt je otvorený.





Chyba snímača [7] - skontrolujte snímač teploty vody



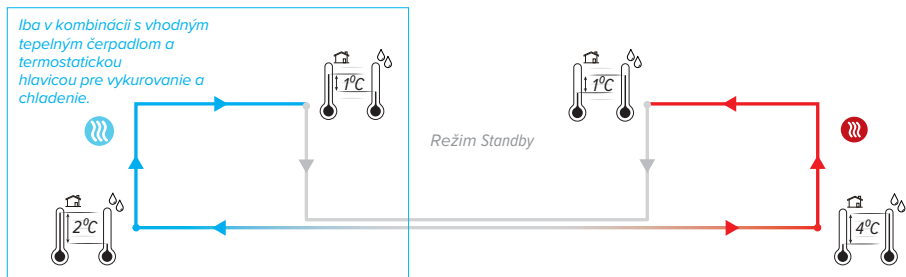

Chyba snímača [6] - skontrolujte čidlo izbovej teploty

4. PREVÁDZKA AUTO-CHANGE-OVER



 Jednotka sa automaticky prepne do režimu chladenia, ako náhle je teplota vody o 2 ° C nižšia ako teplota v miestnosti. Ak je teplota vody o menej ako 1 ° C nižšia než teplota v miestnosti, jednotka sa automaticky prepne do pohotovostného režimu (Standby). Jednotka sa spustí pri poslednej zvolenej rýchlosti (1, 2 alebo 3), ak je teplota vody < 24 ° C.

 Jednotka je v režime Standby. Hneď ako je dosiahnutá nastavená teplota, jednotka automaticky začne nový cyklus.

 Jednotka sa automaticky prepne do režimu kúrenia, ako náhle je teplota vody o 4 ° C vyššia ako teplota v miestnosti. Ak je rozdiel teploty vody o 1 ° C nižšia než izbová teplota, jednotka sa automaticky prepne do pohotovostného režimu (Standby). Jednotka sa spustí pri poslednej zvolenej rýchlosti (1, 2 alebo 3), ak je teplota vody > 28 ° C.

 Režim Breeze (vánok) sa zapína a vypína ručne. Automatické prepínanie (Auto-change-over) je deaktivované, kým je aktívny režim Breeze. Jednotka sa spustí pri poslednej zvolenej rýchlosti (1, 2 alebo 3), bez ohľadu na teplotu vody.

SK

5. NASTAVENIE

5.1. NASTAVENIE TEPLoty VODY

Nastavenie maximálnej teploty vody chladenie

Nastavením nižšej teploty sa jednotka spustí neskôr. Ak je nastavená teplota vyššia, jednotka sa spustí rýchlejšie.

Nastavenie minimálnej teploty vody kúrenie

Nastavením vyššej teploty sa jednotka spustí neskôr. Ak je nastavená nižšia teplota vody, jednotka sa spustí rýchlejšie.

 Pri použití tepelného čerpadla je nutné znížiť teplotu vody.

1. Prepnite jednotku do režimu chladenie 







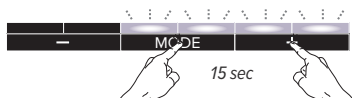

2. Stlačte a pridržiňte súčasne tlačidlá režim [Mode] a [+], pokiaľ nezačnú blikať posledné 4 LED diódy.

1. Prepnite jednotku do režimu kúrenie 

2. Stlačte a pridržiňte súčasne tlačidlá režim [Mode] a [+], pokiaľ nezačnú blikať posledné 4 LED diódy.



3. Pre nastavenie teploty stlačte krátko tlačidlo [-] alebo [+].

12°C		24°C
14°C		26°C
16°C		28°C
18°C		30°C
20°C		32°C
22°C		34°C
24°C		36°C
26°C		38°C

24 / 28 továrenské nastavenie teploty vody.

4. Po 30 sekundách sa nové nastavenia automaticky uložia a jednotka sa prepne do vybraného režimu.

5.2. NASTAVENIE RÝCHLOSTI OTÁČOK

1. Nastavte požadovaný režim: **Chladenie**  / **Breeze**  / **Kúrenie** .
2. Nastavte požadovanú rýchlosť otáčok: 
3. Stlačte a pridržte súčasne tlačidlá režim **[Mode]** a **[-]**, pokiaľ nezačnú blikať prvé 4 LED diódy.

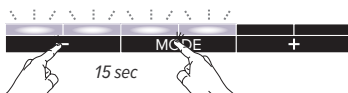

4. Pre nastavenie rýchlosti otáčok krátko stlačte tlačidlo **[-]** alebo **[+]**.

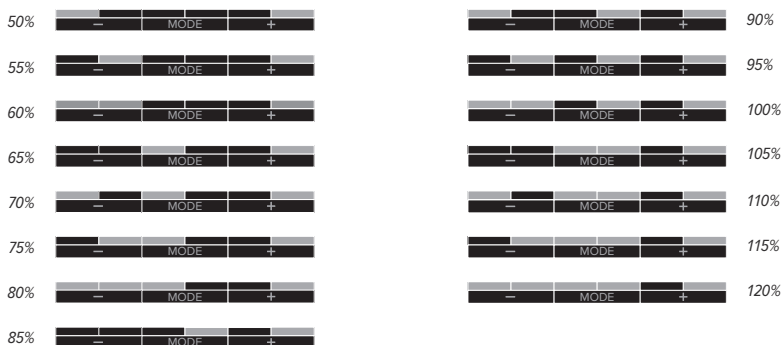

Továrenské nastavenie rýchlosti otáčok je vybrané podľa dĺžky jednotky tak, aby bola zaručená optimálna hladina hluku.

5. Po 30 sekundách sa nové nastavenia automaticky uložia a jednotka sa prepne do vybraného režimu.

6. OBNOVENIE TOVÁRENSKÉHO NASTAVENIA

1. Odpojte napájanie.
2. Stlačte a podržte súčasne obe tlačidlá **[-]** a **[+]**. Zapnite napájanie. Najprv sa rozsvieti **modrá LED dióda**, po 2 sekundách **zelená LED dióda** a nakoniec, po 4 sekundách **červená LED dióda**. Len čo všetky 3 LED diódy blikajú, uvoľnite tlačidlá.
3. Ovládač sa prepne do továrenského nastavenia. Všetky LED diódy budú blikať po dobu 10 sekúnd. Počkajte, až všetky LED diódy zhasnú.

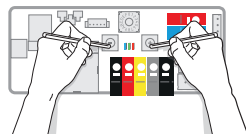

7. ZÁRUKA

1. Záruka je platná iba v prípade, ak je zakúpený tovar podľa návodu spol. Jaga, resp. podľa predloženého návodu správne zostavený, pripojený, inštalovaný a obsluhovaný. Elektrické súčasti smie inštalovať len osoba s príslušným oprávnením elektro a platnou vyhláškou 50. Zapojenie musí zodpovedať príslušným normám STN a EN.
2. Záruka sa vzťahuje iba na zariadenia a náhradné diely. Spoločnosť Jaga si vyhradzuje právo na voľbu medzi opravou a výmenou chybného zariadenia alebo náhradného dielu. Ak je nárok zo záručnej vady uplatnený a uznaný do dvoch rokov od začiatku záručnej lehoty, je spoločnosť Jaga povinná nahradiť vadný výrobok alebo náhradný diel primeraným zariadením alebo náhradným dielom.
3. Poskytovaná záruka sa líši v závislosti na druhu tovaru. Podmienky a záručné lehoty sú uvedené v týchto Záručných podmienkach a Záručných podmienkach spoločnosti Jaga. Oprava alebo výmena nemá vplyv na uvedené záručné podmienky.
4. Spoločnosť Jaga si vyhradzuje právo neuznať reklamáciu v prípade, že na tovare došlo k odstráneniu alebo úprave sériových čísel. Na tovar došlo k zmene alebo zásahu vykonaným inou osobou, než spoločnosť Jaga.
5. Záruka nie je platná v prípade, že vada bola spôsobená nesprávnou montážou, nesprávnym elektrickým pripojením, chybným nastavením tlaku, alebo akýmkoľvek iným spôsobom, ktorý sa priamo nevzťahuje k výrobku Jaga. Záruka tiež zaniká, pokiaľ je na výrobok Jaga namontované nevhodné zariadení. Záruka na vykurovacie telesá zaniká, keď dodané výmenníky tepla pracujú určitú dobu vo vyprázdnenom stave, ak sú prevádzkované za použitia priemyselnej vody, pary, chemikálií, alebo vody s väčším obsahom kyslíka. Množstvo vody v systéme musí zodpovedať nariadenia VDI 2035. Záruka tiež zaniká, ak sú vykurovacie telesá umiestnená a prevádzkovaná v agresívnom atmosférickom prostredí (čpavok, žieraviny a pod.). Lakované radiátory nemajú byť umiestnené; nad vaňou s vstavanou sprchou, v sprchovacom kúte, alebo vedľa neho, v bazéne (i s chlóróm), alebo v saune.
6. Záruka nie je platná, pokiaľ s reklamovaným tovarom nebolo správne nakladané (tj. Nebolo zostavené podľa návodu, správne pripojené, nainštalované a / alebo obsluhované) a nebolo správne používané. Reklamovaný tovar bol poškodený pri preprave alebo manipulácii.
7. Ak je nárok a záručný vada uplatnená a uznaná:
 - a) do dvoch rokov od začiatku záručnej lehoty, je spoločnosť Jaga povinná nahradiť vadný výrobok alebo náhradný diel primeraným zariadením alebo náhradným dielom.
 - b) po uplynutí dvoch rokov až do konca predĺženej záručnej lehoty Jaga (tzn. u záručných lehôt v dĺžke 3, 5, 10 a 30 rokov), je zákazník povinný zabezpečiť na svoje náklady demontáž a montáž reklamovaného výrobku, ďalej zabezpečiť dopravu do a zo spoločnosti Jaga Hostivice, kde mu bude vykonaná výmena či oprava reklamovaného výrobku.
8. V prípade, že reklamácia nebola uznaná ako oprávnená, súhlasí reklamujúci (ten, kto reklamáciu uplatňoval u spoločnosti Jaga) s úhradou nákladov vzniknutých opravou a výjazdom či posúdením reklamácie podľa sadzovníka spoločnosti Jaga, uvedeným v Záručných podmienkach spoločnosti Jaga. Plné znenie Záručných podmienok vrátane sadzovníka a záručných lehôt nájdete v katalógu spoločnosti Jaga alebo na internetových stránkach alebo na vyžiadanie.
9. Záručná lehota sa vzťahuje k prípadom, kedy na tovar, ktorý bol odovzdaný ako bezchybný, sa počas záručnej doby vyskytne vada. Záručná doba začína plynúť odo dňa prevzatia tovaru kupujúcim.
10. Všetky spory medzi predávajúcim a kupujúcim rozhoduje český súd podľa českého práva ohľadom miestnej príslušnosti súdu platí prorogačná doložka podľa obchodných podmienok EÚ.

INHALTSVERZEICHNIS

1. PRODUKTBESCHREIBUNG	20
2. INSTALLATION	20
3. BEDIENUNG.....	22
4. FUNKTION AUTO-CHANGE-OVER.....	23
5. EINSTELLUNGEN.....	24
6. ZURÜCK ZU DEN WERKSEINSTELLUNGEN	25
7. GARANTIEBESTIMMUNGEN	26

<p>CEO JAGA N.V. Jan Kriekels</p> 	<p>CONFORMITEITSVERKLARING</p> <p>JAGA N.V. - Verbindingslaan 16 - B 3590, verklaart hierbij op eigen exclusieve verantwoordelijkheid dat het product waarop deze betrekking heeft: DBH Conform is met de normen of andere documenten op voorwaarde dat ze worden gebruikt overeenkomstig onze instructies: NBN EN 60335-1 based on EN60335-1:2012 + A11:2014 + A12:2017 + A13:2017 NBN EN 60335-2-80 based on EN 60335-2-80:2003 + A1:2004 + A2:2009</p> <p>Overeenkomstig de bepalingen van de Richtlijnen:</p> <ul style="list-style-type: none">- Low Voltage 2014/35/EC- EMC 2014/30/EC- Machinery 2006/42/EC	
---	---	--

DE

Jaga N.V.

Verbindingslaan 16
B-3590 Diepenbeek

www.jaga.com - info@jaga.be

Da die Entwicklung sowie die Erneuerung der Produkte zeitlos weiter geht, sind alle Angaben bei eventuellen Änderungen unter Vorbehalt.

 **+32 (0)11 29 41 11**

Wichtige Informationen



Lesen Sie diese Anleitung für eine korrekte Installation des Geräts aufmerksam durch. Bitte befolgen Sie diese Anweisungen und bewahren Sie sie auf! Das Gerät muss für Wartungsarbeiten immer zugänglich sein. Nur wenn der Inhalt dieser Anleitung strikt und umfassend beachtet wird, können Fehler vermieden werden und ist ein störungsfreier Gebrauch möglich. Die Nichtbeachtung der Sicherheitshinweise, Montagevorschriften, Anweisungen, Warnungen und Hinweise in diesem Dokument

kann zu Körperverletzungen oder Schäden am Gerät führen. Bitte bewahren Sie diese Anweisungen.

Dieses Gerät ist nicht für den Gebrauch durch Personen (darunter Kinder) mit eingeschränkten körperlichen, sensorischen oder geistigen Fähigkeiten oder durch Personen gedacht, die nicht über die erforderliche Erfahrung und Kenntnis verfügen, es sei denn, dass sie durch eine Person beaufsichtigt werden, die für ihre Sicherheit verantwortlich ist oder ihnen den Gebrauch des Gerätes erklärt hat. Beaufsichtigen Sie Kinder, damit sichergestellt ist, dass sie nicht mit dem Gerät spielen.

Die Gewährleistung verfällt bei:

- Fehlern oder Schäden, die auf die Nichteinhaltung der Montage-, Reinigungs- oder Gebrauchsanweisungen des Herstellers zurückzuführen sind.
- Unsachgemäßer, zweckentfremdeter und/oder unverantwortlicher Nutzung oder Behandlung des Geräts.
- Fehlerhaft oder unsachgemäß durchgeführten Reparaturen und Mängeln, die aufgrund externer Faktoren entstanden sind.
- Eigenmächtig vorgenommenen Veränderungen am Gerät.
- Geräten, die so eingebaut sind, dass sie nicht leicht zugänglich sind.

Dieses Gerät unterliegt den allgemeinen Garantiebedingungen von Jaga NV.

1. PRODUKTBESCHREIBUNG

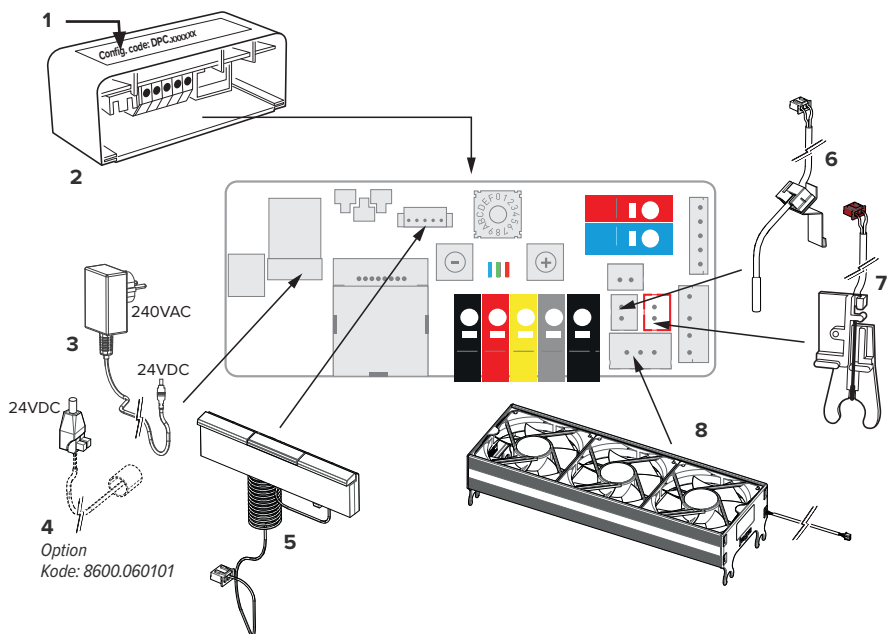

1. Konfigurationscode (DPC.XXXXXX)

2. Kontroler

3. Stromversorgung 240 VAC (IN) / 24 VDC (OUT)

4. Option: Netzspannung 24VDC

5. Bedienteil

6. Raumtemperatursensor (Tk)

7. Wassertemperatursensor (Tw)

8. Aktivator unit

2. INSTALLATION

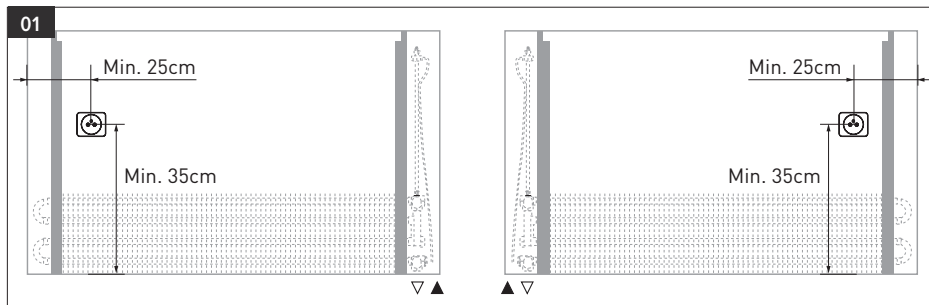

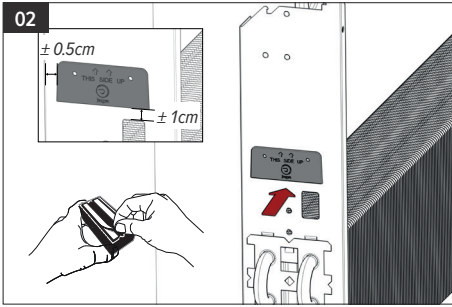

⚠ Vor dem Verkleben reinigen und entfetten!

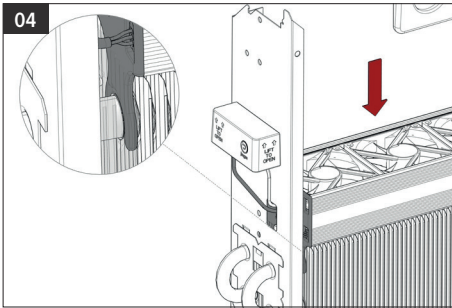
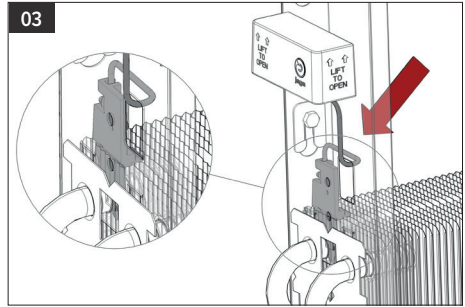

05 Schließen Sie das Gerät hydraulisch an.

⚠ Im Kühlfall: Dieses Gerät ist nicht mit einer Taupunktüberwachung ausgestattet. Diese muss von Installateur an der kritischsten Stelle installiert werden! Kondenzkühlung aufgrund einer Fehlfunktion der Taupunktüberwachung kann zu Schäden am Gerät und der Umgebung führen.!

DE

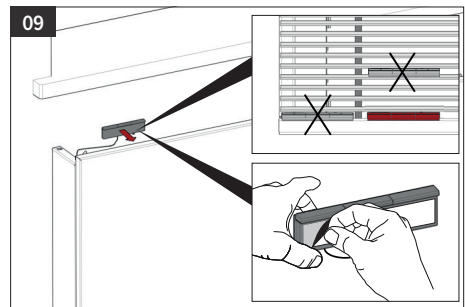
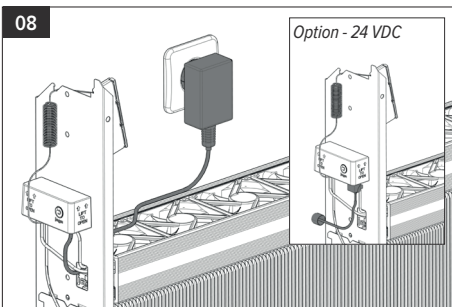
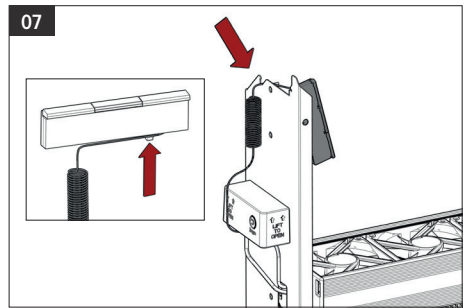
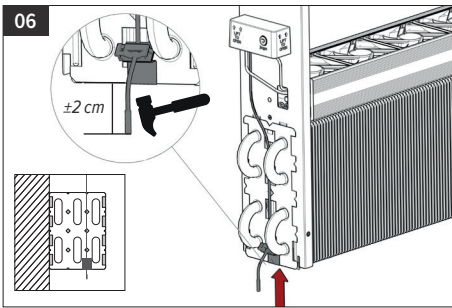

3. BEDIENUNG

Schalten Sie das Gerät ein: Halten Sie [Mode] 10 Sekunden lang gedrückt, bis alle LEDs leuchten.

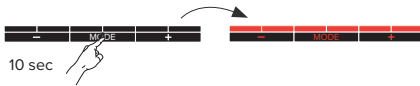

Je nach Temperatur wählt das Gerät, ob es kühlt oder heizt. Der Brisemodus und die Geschwindigkeit können manuell ausgewählt werden. Das Gerät schaltet sich im Standby-Modus aus.

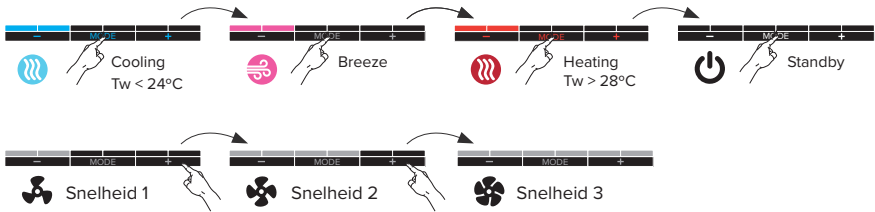

Schalten Sie das Gerät aus: Halten Sie [Mode] gedrückt, bis alle LEDs aus sind.

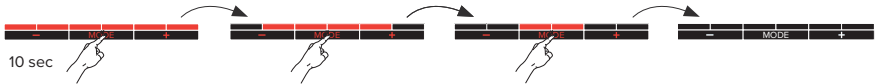

3.1. MELDUNGEN

- ⚠ Wenn die blauen LEDs blinken dann ist die Wassertemperatur zu hoch.
- ⚠ Wenn die roten LEDs blinken dann ist die Wassertemperatur zu niedrig.

Fehlercodes des Bedienfelds

LED blinkt schnell in der Farbe des eingestellten Modus.



Fehlersensor [7] - Überprüfen Sie den Wassertempersensor



Fehlersensor [6] - Überprüfen Sie den Raumtempersensor

4. FUNKTION AUTO-CHANGE-OVER

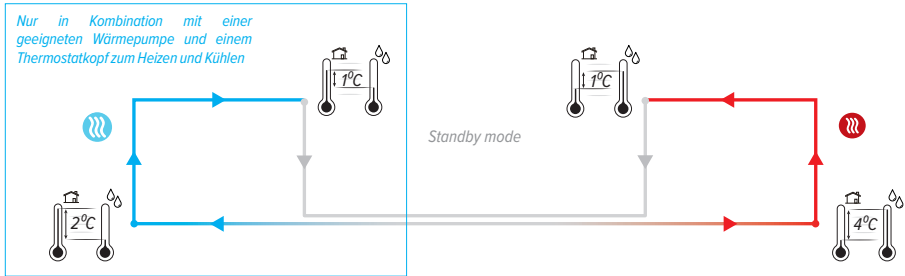

Das Gerät wechselt automatisch in den Kühlmodus, sobald die Wassertemperatur 2°C unter der Raumtemperatur liegt. Wenn die Wassertemperatur weniger als 1°C unter der Raumtemperatur liegt, kehrt das Gerät automatisch in den Standby-Modus zurück. Das Gerät startet mit der zuletzt eingestellten Geschwindigkeit (1, 2 oder 3), sobald die Wassertemperatur erreicht ist $< 24^{\circ}\text{C}$.

Das Gerät befindet sich im Standby. Das Gerät startet automatisch einen neuen Zyklus, sobald die eingestellte Wassertemperatur erreicht ist.

Das Gerät wechselt automatisch in den Heizmodus, sobald die Wassertemperatur 4°C über der Raumtemperatur liegt. Wenn die Wassertemperatur weniger als 1°C über der Raumtemperatur liegt, kehrt das Gerät automatisch in den Standby-modus zurück. Das Gerät startet mit der zuletzt eingestellten Geschwindigkeit (1, 2 oder 3), sobald die Wassertemperatur erreicht ist $> 28^{\circ}\text{C}$.

Der Lüftungsmodus wird manuell ein- und ausgeschaltet. Die Auto-Umschaltung ist ausgeschaltet, solange der Lüftungsmodus aktiv ist. Das Gerät startet mit der zuletzt eingestellten Geschwindigkeit (1, 2 oder 3), unabhängig von der Wassertemperatur.

DE

5. EINSTELLUNGEN

5.1. WASSERTEMPERATUR ANPASSEN

Einstellung maximale Wassertemperatur Kühlen

Wenn Sie die Temperatur niedriger einstellen, startet das Gerät später. Wenn die Wassertemperatur höher eingestellt wird, startet das Gerät schneller.

einstellen der minimalen Wassertemperatur Heizen

Wenn Sie die Temperatur höher einstellen, startet das Gerät später. Wenn die Wassertemperatur niedriger eingestellt wird, startet das Gerät schneller.







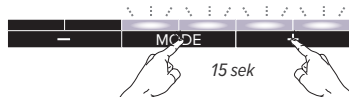

⚠ Bei Verwendung einer Wärmepumpe kann es erforderlich sein, die Wassertemperatur auf einen niedrigeren Wert einzustellen.

1. Versetzen Sie das Gerät in den Kühlmodus 
2. Halten Sie die Tasten [**Mode**] und [**+**] gleichzeitig gedrückt, bis die letzten 4 LEDs blinken..

1. Versetzen Sie das Gerät in den Heizmodus. 
2. Halten Sie die Tasten [**Mode**] und [**+**] gleichzeitig gedrückt, bis die letzten 4 LEDs blinken..







3. Drücken Sie kurz die Taste [-] oder [+], um die Temperatur einzustellen.

12°C		24°C
14°C		26°C
16°C		28°C
18°C		30°C
20°C		32°C
22°C		34°C
24°C		36°C
26°C		38°C

24 / **28** werkseitige Wassertemperatur

4. Nach 30 Sekunden werden die neuen Einstellungen automatisch gespeichert und das Gerät kehrt in den ausgewählten Modus zurück..

5.2. EINSTELLUNG GESCHWINDIGKEIT

1. Versetzen Sie das Gerät in den Modus, den Sie anpassen möchten: **Kühlen**  / **breeze**  / **Heizen** 
2. Stellen Sie das Gerät auf die Geschwindigkeit ein, die sie anpassen möchten: 
3. Halten Sie [**Mode**] und [-] gleichzeitig gedrückt, bis die ersten 4 LEDs blinken.

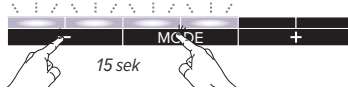

4. Drücken Sie kurz [-] oder [+], um die Geschwindigkeit einzustellen.



Die voreingestellte Aktivatorgeschwindigkeit wird entsprechend der Länge des Geräts ausgewählt, um die Lautstärke sowie die entsprechende Heizleistung zu gewährleisten..

5. Nach 30 Sekunden werden die neuen Einstellungen automatisch gespeichert und das Gerät kehrt in den ausgewählten Modus zurück..

6. ZURÜCK ZU DEN WERKSEINSTELLUNGEN

1. Schalten Sie erst den Strom aus..
2. Halten Sie beide Tasten [-] und [+] gedrückt, und schalten Sie die Spannung zurück ein. Die blaue LED leuchtet. Nach 2 Sek. leuchtet die grüne LED auf und 4 Sek. später leuchtet die rote LED auf. Lassen Sie die Tasten los, sobald alle 3 LEDs blinken..
3. Der Controller schaltet wieder auf die werksseitigen Einstellungen, alle LEDs blinken 10 sek. lang. Warten Sie, bis alle LEDs erlöschen.

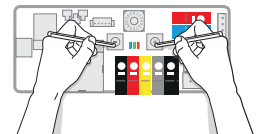

7. GARANTIEBESTIMMUNGEN

1. Unsere Garantiepflicht tritt nur dann ein, wenn das Gerät vom ersten Besitzer oder seinem Heizungsbauer nach unserer Anweisung montiert, angeschlossen, ordnungsgemäss installiert und bedient wird.
2. Die Garantie bezieht sich nur auf das Gerät oder die Ersatzteile des Gerätes. Je nach Garantieschaden wird Ersatz geliefert, das Gerät repariert oder es werden Teile ersetzt. Bei berechtigten Garantieforderungen liefert Jaga gleichwertige Geräte oder Ersatzteile. Im durch Jaga anerkannten Garantiefall und Garantieeinsatz, gewährt Jaga eine Folgegarantie während der ersten 6 Monate.
3. Wir gewähren Garantie wie in diesem Garantieschein erwähnt. Bei Ersatz oder Reparatur verlängert sich in keinem Fall die ursprüngliche Garantiefrist.
4. Wir gewähren keine Garantie für Aggregate oder Ersatzteile, auf denen die Herstellungsnummern, Seriennummern entweder entfernt oder abgeändert sind. Bei Änderungen oder Eingriffen am Gerät durch nicht von uns autorisierten Personen erlischt ebenfalls die Garantiepflicht.
5. Für Schäden, die durch falsche Installation (elektrisch oder heizungstechnisch) auftreten oder Schäden, die infolge defekter Elektroinstallation oder Spannungsschwankungen bzw. hydraulischem Druck, der außerordentlich vom Normalwert abweicht, auftreten, gewähren wir keine Garantie. Es wird keine Garantie übernommen wenn andere Ventile, als die von Jaga, zum Einsatz kommen. Wir übernehmen für unsere Heizkörper in keinem Fall Garantie, wenn sie zu bestimmten Zeiten oder für eine gewisse Zeit geleert betrieben werden. Außerdem entfällt jegliche Garantie, wenn die Heizkörper mit Betriebswasser, Dampf, Chemikalien oder mit größeren Sauerstoff angereicherten Mengen Wasser betrieben werden. Die Qualität das Systemwassers muss die VDI-Richtlinie 2035-2 erfüllen. Die Garantie wird ebenfalls aufgehoben, falls die Heizkörper in einer aggressiven atmosphärischen Umgebung montiert werden (Ammoniak, ätzende Stoffe, usw. ..). In diesen Fällen muss sich der Kunde an die dafür verantwortlichen Personen wenden. Die Platzierung von lackierten Heizkörpern ist eben so wenig in folgenden Bereichen zugelassen: über einer Badewanne mit Duscmöglichkeit, in einer Dusche oder daneben, in einem Schwimmbad (Chlor-Luft).
6. Jaga gewährt auch keine Garantie für eine falsche Behandlung oder einen falschen Gebrauch des Geräts, mangelhafte oder falschen Betrieb, Fall des Gerätes, den Transport ohne Rücksicht auf die notwendigen Vorsichtsmaßnahmen. Dies gilt auch für Geräte die so eingebaut sind, dass sie nicht einfach zu erreichen sind.
7. Jaga gewährt auch keine Garantie für eine falsche Behandlung oder einen falschen Gebrauch des Geräts, mangelhafte oder falschen Betrieb, Fall des Gerätes, den Transport ohne Rücksicht auf die notwendigen Vorsichtsmaßnahmen. Dies gilt auch für Geräte die so eingebaut sind, dass sie nicht einfach zu erreichen sind.
8. Jede Intervention von Jaga, die nicht durch die Garantie abgedeckt ist, soll an den After-Sales Techniker in bar bezahlt werden.
9. Die Garantie gilt ab Rechnungsdatum. Wenn keine Rechnung vorliegt gilt die Seriennummer oder das Herstellungsdatum.
10. Für sämtliche Rechtsstreitigkeiten ist das zuständige Amtsgericht am belgischen Firmensitz zuständig. Dieses wendet belgisches Recht an, auch im Falle des Verkaufs an Bürger anderer EU-Mitgliedstaaten und Nicht-EU-Mitgliedstaaten.

CONTENT

1. PRODUCT DESCRIPTION	28
2. INSTALLATION	28
3. CONTROL.....	30
4. OPERATION AUTO-CHANGE-OVER	31
5. SETTINGS.....	32
6. FACTORY RESET	33
7. WARRANTY CONDITIONS.....	34

CONFORMITEITSVERKLARING

CEO JAGA N.V.
Jan Kriekels



JAGA N.V. - Verbindingslaan 16 - B 3590, verklaart hierbij op eigen exclusieve verantwoordelijkheid dat het product waarop deze betrekking heeft: **DBH** Conform is met de normen of andere documenten op voorwaarde dat ze worden gebruikt overeenkomstig onze instructies: **NBN EN 60335-1 based on EN60335-1:2012 + A11:2014 + A12:2017 + A13:2017**
NBN EN 60335-2-80 based on EN 60335-2-80:2003 + A1:2004 + A2:2009

Overeenkomstig de bepalingen van de Richtlijnen:

- Low Voltage 2014/35/EC
- EMC 2014/30/EC
- Machinery 2006/42/EC



Jaga N.V.

Verbindingslaan 16
B-3590 Diepenbeek

www.jaga.com - info@jaga.be

Jaga reserves the right to change product specification at any time in line with our policy of continuous improvement and innovation.

 **+32 (0)11 29 41 11**



Important info

The unit must be installed by a certified installer in accordance with the installation instructions and the local building codes. Please follow this instruction manual and file it somewhere safe! The unit must always be accessible for maintenance and inspection.

The warranty is void when:

- the installation, maintenance or operation instructions in this manual are not respected.
- modifications have been made to the product, before, during or after product installation.
- maintenance has been carried out by unauthorized people.
- maintenance has been carried out by someone other than Jaga.
- access to the unit has been restricted due to on-site conditions.
- the initial start-up has been carried out before a general cleaning of both the fan and the coil.

1. PRODUCT DESCRIPTION

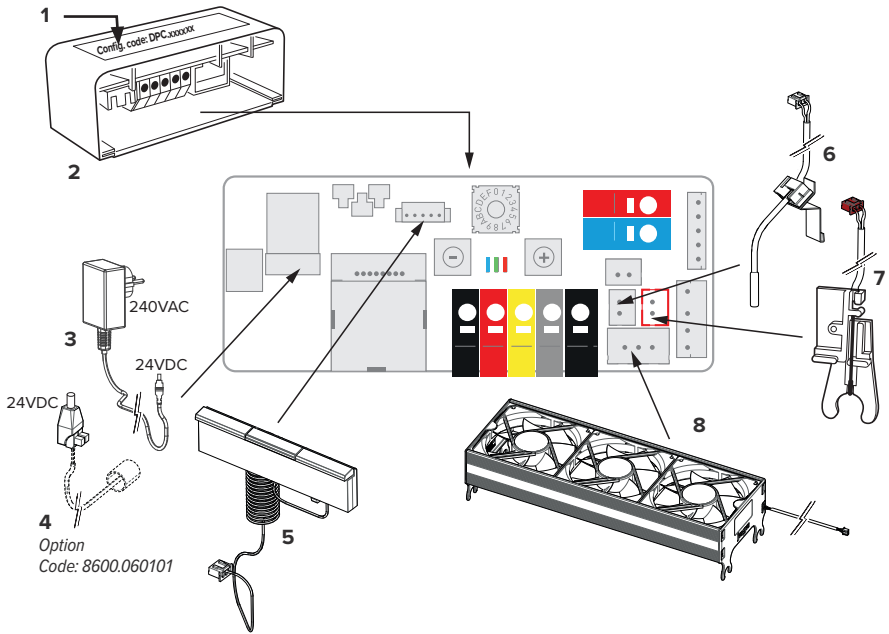

1. Configuration code (DPC.XXXXXX)

2. Controller

3. Power supply 240 VAC (IN) / 24 VDC (OUT)

4. Option: Mains voltage 24VDC

5. Control panel

6. Room temperature sensor (Tk)

7. Water temperature sensor (Tw)

8. Activator unit

2. INSTALLATION

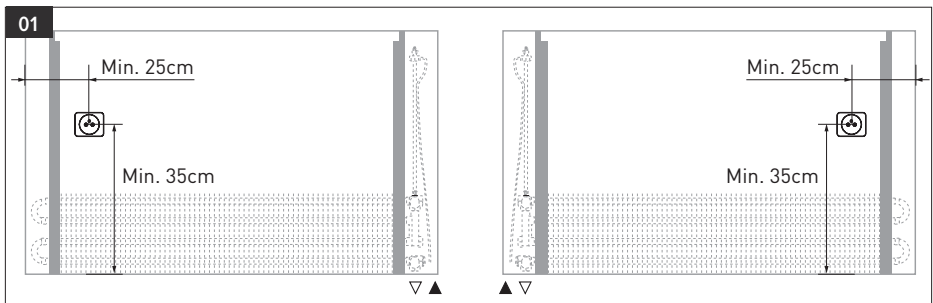

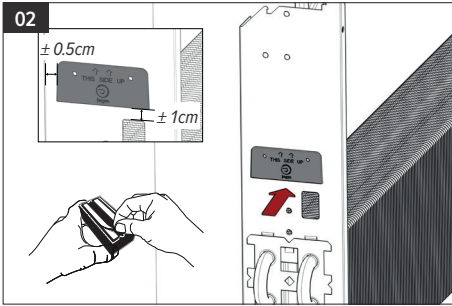

⚠ Clean and degrease before sticking!

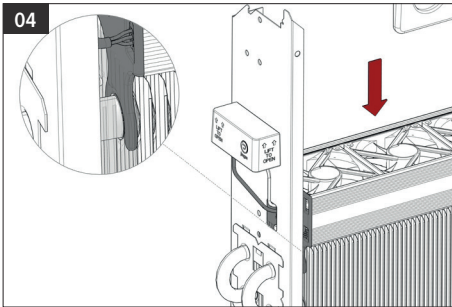
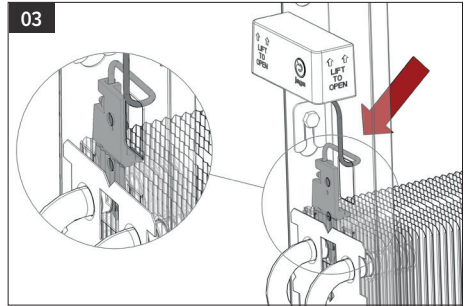

05 Connect the device hydraulically.

⚠ With cooling: This device is not equipped with dew point control. This must be installed in the most critical place by the installer! Condensing cooling due to a dew point control malfunction may damage the device and its surroundings.!

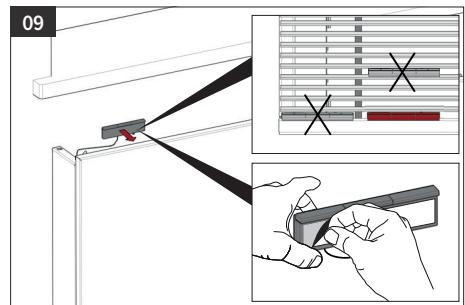
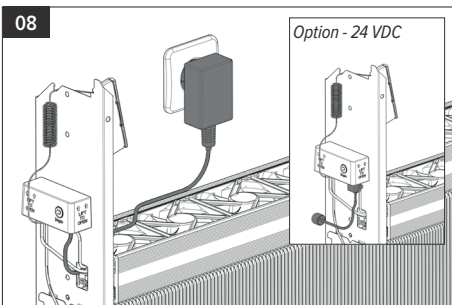
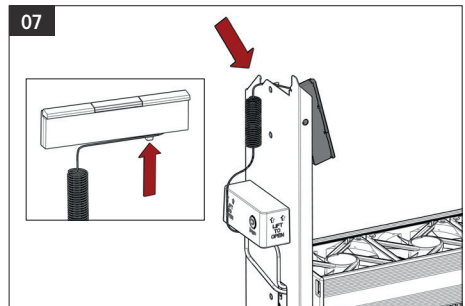
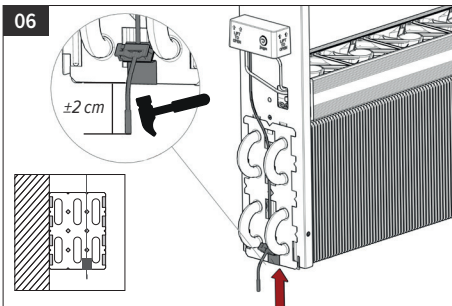

EN

3. CONTROL

Switch on the device: Hold down [Mode] for 10 seconds until all LEDs are on.

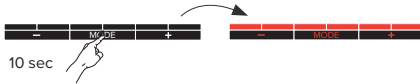

Depending on the temperature, the device chooses whether it will cool or heat. The breeze mode and the speed can be selected manually. The unit switches off when switching to standby mode.

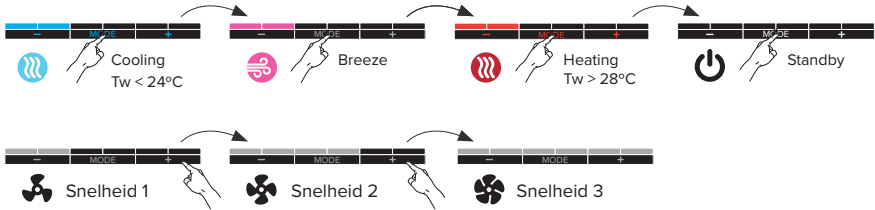

Switch off the device: Hold down [Mode] until all LEDs are off.

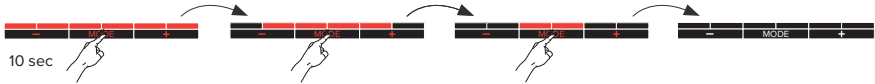

3.1. NOTIFICATIONS

- Blue LEDs are flashing: the water temperature for cooling is too high.
- Red LEDs are flashing: the water temperature for heating is too low.

Control panel error codes

LED flashes rapidly in the color of the set mode.





Error sensor [7] - Check the water temperature sensor



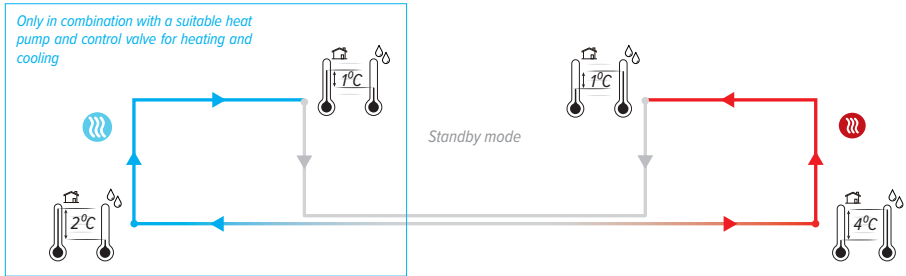

Error sensor [6] - Check the room temperature sensor

4. OPERATION AUTO-CHANGE-OVER



 The device automatically enters cooling mode when the water temperature is 2°C/4°F below the room temperature. If the differential between room and water temperature is less than 1°C/2°F, the device will automatically switch to standby. The unit starts at the last selected speed(1, 2 or 3), if the water temperature < 24°C.

 The unit is in standby. The unit automatically starts a new cycle if the preset temperature is reached.

 The device automatically enters heating mode when the water temperature is 4°C/7°F above the room temperature. If the differential between room and water temperature is less than 1°C/2°F higher than the room temperature, the device will automatically switch to standby. The unit starts at the last selected speed(1, 2 or 3), if the water temperature > 28°C.

 De breeze mode is switched on and off manually. The auto-change-over is disabled as long as the breeze mode is active. The unit starts at the last selected speed (1, 2 of 3), regardless of the water temperature.

5. SETTINGS

5.1. ADJUSTING THE WATER TEMPERATURE

Adjusting the maximum water temperature for cooling

By reducing the water temperature setting, the unit will start later. If the water temperature is set higher, the unit will start sooner.

1. Put the device in the cooling mode 
2. Hold down the **[Mode]** and **[+]** simultaneously until the last 4 LEDs start flashing.

Adjusting the minimum water temperature for heating







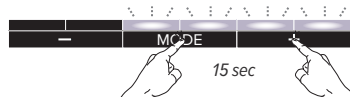

By increasing the water temperature setting, the unit will start later. If the water temperature is set lower, the unit will start sooner.

 In combination with a heat pump, it may be necessary to reduce the water temperature.

1. Put the device in heating mode 
2. Hold down the **[Mode]** and **[+]** simultaneously until the last 4 LEDs start flashing.









3. Short press the **[-]** or **[+]** button to adjust the set temperature.

12°C		24°C
14°C		26°C
16°C		28°C
18°C		30°C
20°C		32°C
22°C		34°C
24°C		36°C
26°C		38°C

 /  factory default water temperature

4. After 30 seconds, the new settings are automatically saved and the device returns to the selected mode..

5.2. SETTING FANSPEED

1. Select the mode that you want to adjust: **Cooling**  / **breeze**  / **Heating** 
2. Select the speed that you want to adjust:  -  - 
3. Hold down **[Mode]** and **[-]** simultaneously until the first 4 LED's are flashing.

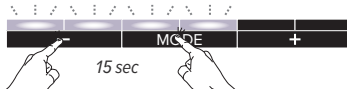

4. Short press **[-]** or **[+]** to adjust the preset speed.

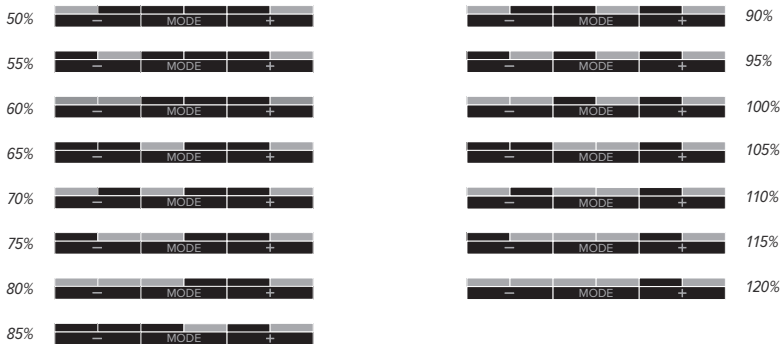

Default factory setting of the fan speed is selected depending on the device's length in order to guarantee the sound levels.

5. After 30 seconds, the new settings are automatically saved and the device returns to the selected mode..

6. FACTORY RESET

1. Disable power charge.
2. Press and hold down both the **[-]** and **[+]** button on the circuit board and switch on the power again. The blue LED will light up, followed by the green LED 2 seconds later and the red LED 4 seconds later. Release the buttons as soon as all 3 LEDs are flashing.
3. The controller will return to the Factory Default settings, all LEDs will flash for 8 seconds.

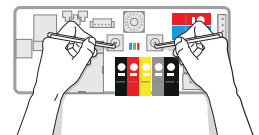

7. WARRANTY CONDITIONS

1. The guarantee is valid only if the equipment is properly and correctly used, by its first owner and if installed in accordance with the norms and instructions as stipulated in the instruction leaflet and the current practices.
2. The guarantee only applies to the equipment and the spare parts. Jaga has the choice between repair and replacement of the equipment or the spare parts. If there has been a change in the model, Jaga is authorised to replace the guaranteed equipment with an equivalent equipment or equivalent spare parts. In those cases where the guarantee claim is received, during the first six months after the start of the guarantee, on all labour and transport costs.
3. The period of guarantee is mentioned in this certificate. A repair or replacement does not change anything to the original period of guarantee.
4. No guarantee is granted on equipment or spare parts lacking information concerning type or series, or on equipment where this information has been removed or altered, or on equipment that has been repaired or modified by persons not authorized by Jaga.
5. The customer is responsible for the damage in the cases where the damage is due to errors of placement, fittings, electrical connections, faulty or damaged electrical installations or appliances, erroneous voltage or hydraulic pressure and all other errors not related to the product delivered by Jaga. The guarantee is also revoked when nonsuited parts are applied. The guarantee for our heat exchangers not valid if they are emptied at set times or during a certain period, or if they are heated by means of industrial water, steam or water saturated by great quantities of oxygen. The quality of the system water has to be in accordance with the VDI 2035-2 directives. The guarantee is also revoked when the heat exchangers are placed in aggressive atmospherical surroundings (ammonia, caustic substances). Lacquered radiators should not be used in humid spaces. Lacquered radiators should not be used in the following areas: above a bath with a built-in shower unit, in a shower cubical or next to it, in a swimming pool (chlorine) or in a sauna.
6. Jaga does not give a guarantee on faulty equipment due to incorrect handling and/or use of the equipment, the dropping of the equipment or the transport without the necessary precautions, or for all equipment that is built in, in a way that it cannot be reached normally. The guarantee is valid only if the equipment is properly and correctly used, by its first owner and if installed in accordance with the norms and instructions as stipulated in the instruction leaflet and the current practices.
7. In all cases where the guarantee is granted but where the intervention occurs later than 6 months after the start of the guarantee, and in all other cases, labour and transportation costs are calculated according to scales set by Jaga. Customers can get information on those scales either from our sales administration personnel, or from the maintenance engineer.
8. All interventions not covered by the guarantee have to be paid in cash to the maintenance engineer.
9. The guarantee starts on the date of the invoice. If the invoice is not available, the serial number or the date of production prevails.
10. Only the courts of judicial district Hasselt (Belgium) are authorised to deal with disputes arising from this guarantee. It will apply Belgian law even when sales involved are subjects of EU member states as well as non-EU member countries.

NOTES



Jaga N.V., Verbindingslaan 16, B-3590 Diepenbeek
Tel.: +32 (0)11 29 41 11, Fax: +32 (0)11 32 35 78
info@jaga.be, www.jaga.com
27200.23000001 - 2021.02.16 - V.01