

jaga

CLIMATE DESIGNERS



LINEA PLUS VRIJSTAAND



LINEA PLUS VRIJSTAAND

INHOUDSOPGAVE	3
TECHNISCHE INFORMATIE	5
Afmetingen	5
Standaard levering	5
Kleuren	5
Opties	5
Waterzijdige aansluiting	6
Aansluiting links of rechts met bediening beneden (Standaard)	6
Aansluiting links of rechts met bediening op afstand	6
Technische tabel	7
Hoogte 020	7
Hoogte 035	8
Onderdelen	10
Correctiefactoren	12
Drukverliezen	13
Type 10	13
Type 11	14
Type 15	15
Type 16	16
Type 20	17
Type 21	18

LINEA PLUS VRIJSTAAND



AFMETINGEN (in mm)

HOOGTE 020

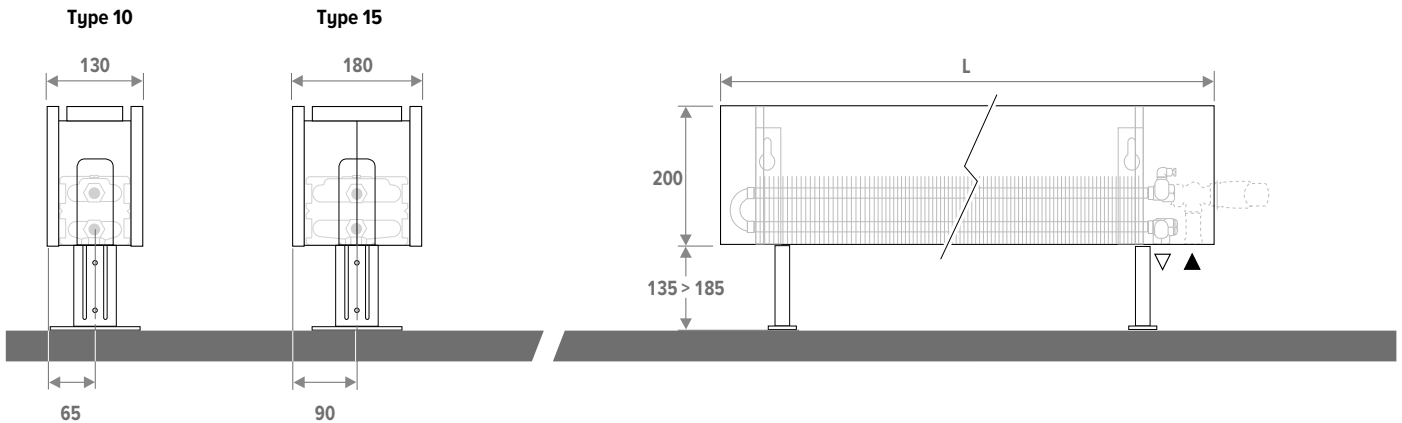

HOOGTE 035

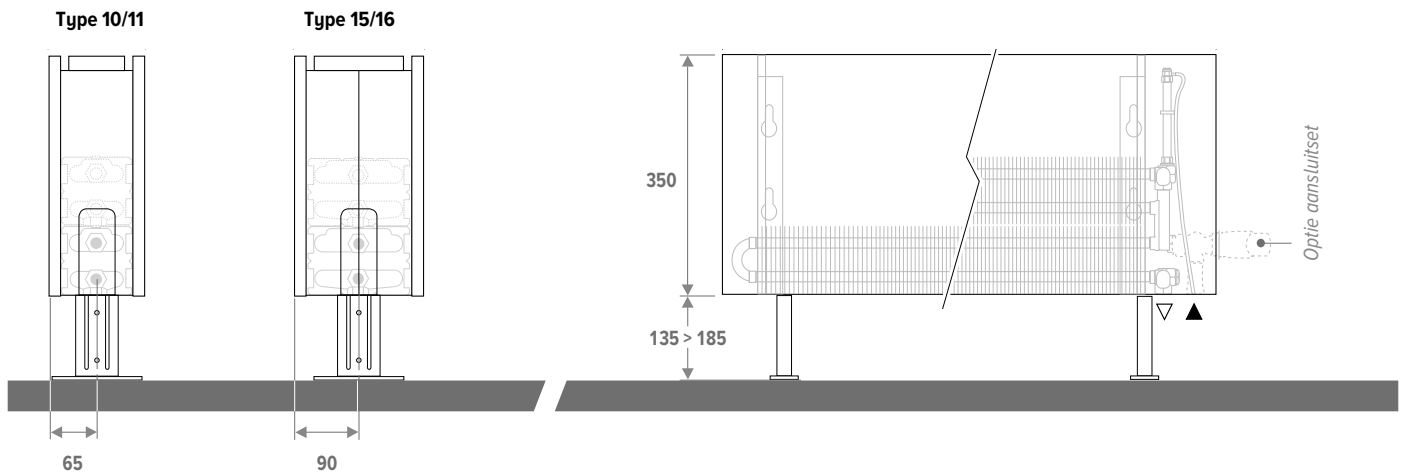

STANDAARD LEVERING

- Low-H₂O warmtewisselaar, met vuilafstotende en stofwerende laklaag in grafietgrijs (RAL 7024)
- standaard verstelbare voeten in neutraal grijs
- haakse ontlufter (standaard én Hoogte 020) of verlengde ontlufter (twin) 1/8" en aftapstop 1/2"
- aansluiting links of rechts beneden

KLEUREN

Milieuvriendelijk gelakt met krasvaste poedercoating met hoge UV-bestendigheid

Standaard kleuren

- verkeerswit RAL 9016 (133), soft touch licht gestructureerde satijn lak
- zandstraalgrijs (001), fine texture metallic lak
- off-black (145), soft touch licht gestructureerde satijn lak

Andere kleuren

zie Jaga kleurenkaart.

Meerprijs afhankelijk van de lengte van het toestel:

- Lengte < 100 cm
- Lengte van 100 cm tot 200 cm
- Lengte > 200 cm

OPTIES

Voeten in de kleur van het toestel

De voeten zijn ook in dezelfde kleur als het toestel verkrijgbaar. Hiervoor de kleurcode herhalen na de toestelcode

vb.: LINF 020 050 10 XXX AS **XXX**

Meerprijs afhankelijk van de lengte van het toestel:

- Lengte 050 > 110: 2 voeten
- Lengte 120 > 220: 3 voeten
- Lengte 240 > 300: 4 voeten

Verlengde verstelbare voeten

- Voor verlengde voeten in neutraal grijs, **AL** aan de bestelcode toevoegen

vb.: LINF 020 050 10 XXX **AL**

- Voor verlengde voeten in de kleur van het toestel, **AL** toevoegen aan de toestelcode en kleurcode herhalen.

vb.: LINF 020 050 10 XXX **AL** XXX

Meerprijs afhankelijk van de lengte van het toestel:

- Lengte 050 > 110: 2 voeten
- Lengte 120 > 220: 3 voeten
- Lengte 240 > 300: 4 voeten

BESTELCODE

LINF	020	050	10	XXX	AS	
						Voet
						Kleur
						Type
						Lengte
						Hoogte

STANDAARD: AANSLUITING LINKS OF RECHTS MET BEDIENING BENEDEN

Links of rechts beneden, naar de wand of naar de vloer. Wandaansluiting via onderzijde bekleding, of volledig onzichtbaar binnen de bekleding.

De installateur kan de warmtewisselaar draaien voor een rechtse of linkse aansluiting.

Mogelijke Euroconus aansluitsets: 102, 104, 182, 184, 282

Mogelijke M24 aansluitsets: 12, 14

Voorbeeld aansluiting rechts (standaard)

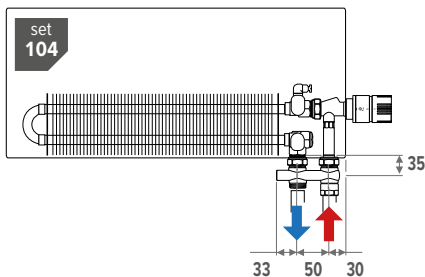

Voorbeeld aansluiting links

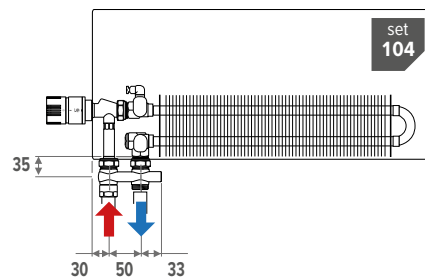

AANSLUITING LINKS OF RECHTS MET BEDIENING OP AFSTAND

De code van de radiator aanvullen met **00** (dichte zijkanten). Vb. LINW.035 050 10 xxx **00**

Mogelijke Euroconus aansluitsets: 112, 114

Voorbeeld aansluiting rechts (standaard)

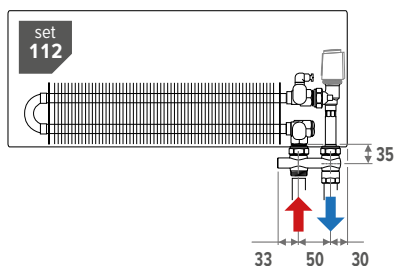

Voorbeeld aansluiting links

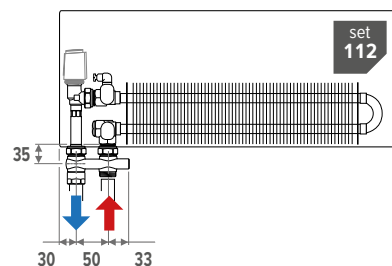

NAAR DE VLOER - AANVOER BUITENZIJDE

Met Jaga H-ventiel

Met Gampper Vario DP
Dynamisch ventiel

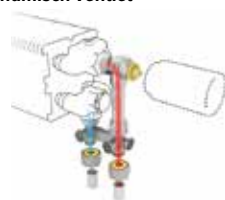

NAAR DE VLOER - AANVOER BINNENZIJDE

Met Jaga Crossflow ventiel

Met Gampper Vario DP
Dynamisch ventiel

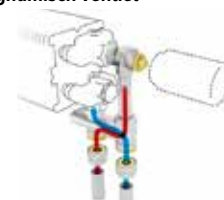
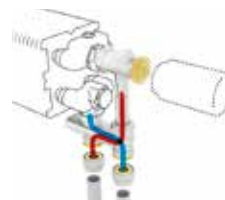

set **104** KVS: 0.8
TWEEPIJP / EENPIJP

COLO HBSF AC 4...	AC	
COLO HBSF AW 4...	AW	
COLO HBSF AS 4...	AS	
COLO HBSF AB 4...	AB	
COLO HBSF JH 4...	JH	

code klemkoppeling invullen

set **184** automatische debietregeling (20 - 340 l/u)
TWEEPIJP

COLO GASF AC 4...	AC	
COLO GASF AW 4...	AW	
COLO GASF AS 4...	AS	
COLO GASF AB 4...	AB	
COLO GASF JH 4...	JH	

code klemkoppeling invullen

set **102** KVS: 0.8
TWEEPIJP

COLO HBCF AC 4...	AC	
COLO HBCF AW 4...	AW	
COLO HBCF AS 4...	AS	
COLO HBCF AB 4...	AB	
COLO HBCF JH 4...	JH	

code klemkoppeling invullen

set **182** automatische debietregeling (20 - 340 l/u)
TWEEPIJP

COLO GACF AC 4...	AC	
COLO GACF AW 4...	AW	
COLO GACF AS 4...	AS	
COLO GACF AB 4...	AB	
COLO GACF JH 4...	JH	

code klemkoppeling invullen

Klemkoppelingen 3/4" Euroconus

DUNWANDIG METAAL		KUNSTSTOF OF VPE/ALU	
CODE	Buis Ø	CODE	Buis Ø
112	12/1	612	12/2
114	14/1	614	14/2
115	15/1	616	16/2
116	16/1	618	18/2
118	18/1	619	16/1.5
		620	20/2

Uitgebreide informatie van de ventielen,
zie brochure "Aansluitsets & ventielen"

LINEA PLUS VRIJSTAAND HOOGTE 020 (STANDAARD)

TECHNISCHE TABEL

HOOGTE H	LENGTE L	TYPE T	VERWARMEN Kamertemperatuur 20°C					GEWICHT kg	WATERINHOUD L	BESTELCODE
			35/30	45/40	50/45	55/45	75/65			
			Watt	Watt	Watt	Watt	Watt			
LINF 020	050	10	36	86	115	129	271	6	0.3	LINF 020 050 10 XXX XX
		15	66	155	206	231	483	7	0.5	LINF 020 050 15 XXX XX
		20	86	202	270	303	632	8	0.7	LINF 020 050 20 XXX XX
060	10	44	103	138	155	325	7	0.4	LINF 020 060 10 XXX XX	
	15	79	186	248	278	580	8	0.6	LINF 020 060 15 XXX XX	
	20	104	243	324	363	758	9	0.8	LINF 020 060 20 XXX XX	
070	10	51	120	161	180	379	8	0.5	LINF 020 070 10 XXX XX	
	15	93	217	289	324	676	9	0.7	LINF 020 070 15 XXX XX	
	20	121	283	378	424	885	10	0.9	LINF 020 070 20 XXX XX	
080	10	58	137	184	206	433	8	0.5	LINF 020 080 10 XXX XX	
	15	106	248	330	370	773	10	0.8	LINF 020 080 15 XXX XX	
	20	138	324	432	484	1011	11	1.1	LINF 020 080 20 XXX XX	
090	10	66	155	207	232	487	9	0.6	LINF 020 090 10 XXX XX	
	15	119	278	371	416	869	11	0.9	LINF 020 090 15 XXX XX	
	20	156	364	486	545	1138	12	1.2	LINF 020 090 20 XXX XX	
100	10	73	172	229	258	541	10	0.7	LINF 020 100 10 XXX XX	
	15	132	310	413	463	966	12	1.0	LINF 020 100 15 XXX XX	
	20	173	405	540	605	1264	13	1.3	LINF 020 100 20 XXX XX	
110	10	80	189	252	283	595	11	0.7	LINF 020 110 10 XXX XX	
	15	146	341	454	509	1063	13	1.1	LINF 020 110 15 XXX XX	
	20	190	445	593	666	1390	14	1.5	LINF 020 110 20 XXX XX	
120	10	87	206	275	309	649	12	0.8	LINF 020 120 10 XXX XX	
	15	159	371	495	555	1159	14	1.2	LINF 020 120 15 XXX XX	
	20	207	486	648	726	1517	16	1.6	LINF 020 120 20 XXX XX	
140	10	102	240	321	360	757	14	0.9	LINF 020 140 10 XXX XX	
	15	185	433	578	648	1352	16	1.4	LINF 020 140 15 XXX XX	
	20	242	567	756	847	1770	18	1.8	LINF 020 140 20 XXX XX	
160	10	117	275	367	412	866	15	1.0	LINF 020 160 10 XXX XX	
	15	212	495	660	741	1546	18	1.6	LINF 020 160 15 XXX XX	
	20	276	647	863	968	2022	20	2.1	LINF 020 160 20 XXX XX	
180	10	131	309	413	464	974	17	1.2	LINF 020 180 10 XXX XX	
	15	238	557	743	833	1739	19	1.8	LINF 020 180 15 XXX XX	
	20	311	728	971	1089	2275	22	2.4	LINF 020 180 20 XXX XX	
200	10	146	343	459	515	1082	18	1.3	LINF 020 200 10 XXX XX	
	15	264	619	825	925	1932	21	2.0	LINF 020 200 15 XXX XX	
	20	346	809	1079	1210	2528	24	2.6	LINF 020 200 20 XXX XX	
220	10	160	378	505	567	1190	20	1.4	LINF 020 220 10 XXX XX	
	15	291	681	908	1018	2125	23	2.2	LINF 020 220 15 XXX XX	
	20	380	890	1187	1331	2781	26	2.9	LINF 020 220 20 XXX XX	
240	10	175	412	551	618	1298	22	1.6	LINF 020 240 10 XXX XX	
	15	317	743	990	1110	2318	26	2.4	LINF 020 240 15 XXX XX	
	20	415	971	1295	1453	3034	29	3.2	LINF 020 240 20 XXX XX	
260	10	189	446	597	670	1407	24	1.7	LINF 020 260 10 XXX XX	
	15	344	805	1073	1203	2512	27	2.5	LINF 020 260 15 XXX XX	
	20	449	1052	1403	1573	3286	31	3.4	LINF 020 260 20 XXX XX	
280	10	204	481	643	721	1515	25	1.8	LINF 020 280 10 XXX XX	
	15	370	867	1156	1296	2705	29	2.7	LINF 020 280 15 XXX XX	
	20	484	1133	1511	1694	3539	33	3.7	LINF 020 280 20 XXX XX	

EN442 afgifte bij 20°C

kleurcode invullen

HOOGTE H	LENGTE L	TYPE T	VERWARMEN Kamertemperatuur 20°C					GEWICHT kg	WATERINHOUD L	BESTELCODE
			35/30	45/40	50/45	55/45	75/65			
			Watt	Watt	Watt	Watt	Watt			
LINF 035	050	10	54	126	168	188	392	9	0.3	LINF 035 050 10 XXX XX
		15	96	220	292	327	673	10	0.5	LINF 035 050 15 XXX XX
		20	125	287	381	427	879	12	0.7	LINF 035 050 20 XXX XX
060	10	65	151	201	226	470	10	0.4	LINF 035 060 10 XXX XX	
	15	115	264	351	392	808	11	0.6	LINF 035 060 15 XXX XX	
	20	150	345	457	512	1055	13	0.8	LINF 035 060 20 XXX XX	
070	10	76	176	235	263	548	11	0.5	LINF 035 070 10 XXX XX	
	15	134	308	409	457	942	13	0.7	LINF 035 070 15 XXX XX	
	20	174	402	534	597	1231	14	0.9	LINF 035 070 20 XXX XX	
080	10	86	201	268	301	626	12	0.5	LINF 035 080 10 XXX XX	
	15	153	352	467	523	1077	14	0.8	LINF 035 080 15 XXX XX	
	20	199	460	610	682	1406	15	1.1	LINF 035 080 20 XXX XX	
090	10	97	227	302	339	705	13	0.6	LINF 035 090 10 XXX XX	
	15	172	396	525	588	1211	15	0.9	LINF 035 090 15 XXX XX	
	20	224	517	686	768	1582	17	1.2	LINF 035 090 20 XXX XX	
100	10	108	252	336	376	783	14	0.7	LINF 035 100 10 XXX XX	
	15	191	440	584	653	1346	16	1.0	LINF 035 100 15 XXX XX	
	20	249	575	762	853	1758	18	1.3	LINF 035 100 20 XXX XX	
110	10	119	277	369	414	861	15	0.7	LINF 035 110 10 XXX XX	
	15	210	484	643	719	1481	17	1.1	LINF 035 110 15 XXX XX	
	20	274	632	839	938	1934	19	1.5	LINF 035 110 20 XXX XX	
120	10	130	302	403	451	940	17	0.8	LINF 035 120 10 XXX XX	
	15	229	528	701	784	1615	20	1.2	LINF 035 120 15 XXX XX	
	20	299	690	915	1024	2110	22	1.6	LINF 035 120 20 XXX XX	
140	10	151	353	470	526	1096	19	0.9	LINF 035 140 10 XXX XX	
	15	267	616	817	915	1884	22	1.4	LINF 035 140 15 XXX XX	
	20	349	804	1067	1194	2461	24	1.8	LINF 035 140 20 XXX XX	
160	10	173	403	537	602	1253	21	1.0	LINF 035 160 10 XXX XX	
	15	306	705	935	1046	2154	24	1.6	LINF 035 160 15 XXX XX	
	20	399	919	1220	1365	2813	27	2.1	LINF 035 160 20 XXX XX	
180	10	194	453	604	677	1409	24	1.2	LINF 035 180 10 XXX XX	
	15	344	793	1051	1176	2423	27	1.8	LINF 035 180 15 XXX XX	
	20	448	1034	1372	1535	3164	29	2.4	LINF 035 180 20 XXX XX	
200	10	216	504	671	752	1566	26	1.3	LINF 035 200 10 XXX XX	
	15	382	881	1168	1307	2692	29	2.0	LINF 035 200 15 XXX XX	
	20	498	1149	1525	1706	3516	32	2.6	LINF 035 200 20 XXX XX	
220	10	237	554	738	828	1723	28	1.4	LINF 035 220 10 XXX XX	
	15	420	969	1285	1438	2961	31	2.2	LINF 035 220 15 XXX XX	
	20	548	1264	1677	1877	3868	34	2.9	LINF 035 220 20 XXX XX	
240	10	259	604	805	902	1879	31	1.6	LINF 035 240 10 XXX XX	
	15	458	1057	1401	1568	3230	35	2.4	LINF 035 240 15 XXX XX	
	20	598	1379	1829	2047	4219	38	3.2	LINF 035 240 20 XXX XX	
260	10	281	655	872	978	2036	33	1.7	LINF 035 260 10 XXX XX	
	15	497	1145	1519	1699	3500	37	2.5	LINF 035 260 15 XXX XX	
	20	648	1494	1982	2218	4571	41	3.4	LINF 035 260 20 XXX XX	
280	10	302	705	939	1053	2192	35	1.8	LINF 035 280 10 XXX XX	
	15	535	1233	1635	1830	3769	39	2.7	LINF 035 280 15 XXX XX	
	20	698	1609	2134	2388	4922	43	3.7	LINF 035 280 20 XXX XX	

EN442 afgifte bij 20°C

kleurcode invullen

LINEA PLUS VRIJSTAAND HOOGTE 035 (TWIN)

TECHNISCHE TABEL

HOOGTE H	LENGTE L	TYPE T	VERWARMEN Kamertemperatuur 20°C					GEWICHT kg	WATERINHOUD L	BESTELCODE
			35/30 Watt	45/40 Watt	50/45 Watt	55/45 Watt	75/65 Watt			
LINF 035 050	11	11	68	163	219	246	524	10	0.7	LINF 035 050 11 XXX XX
	16	11	95	227	306	344	733	12	1.0	LINF 035 050 16 XXX XX
	21	11	115	278	375	422	907	13	1.3	LINF 035 050 21 XXX XX
060	11	11	82	196	263	296	629	11	0.8	LINF 035 060 11 XXX XX
	16	11	114	273	366	412	879	13	1.2	LINF 035 060 16 XXX XX
	21	11	138	333	449	506	1088	14	1.6	LINF 035 060 21 XXX XX
070	11	11	96	228	307	345	734	12	0.9	LINF 035 070 11 XXX XX
	16	11	133	318	428	481	1026	14	1.4	LINF 035 070 16 XXX XX
	21	11	160	388	524	590	1269	16	1.9	LINF 035 070 21 XXX XX
080	11	11	109	261	350	394	838	13	1.1	LINF 035 080 11 XXX XX
	16	11	151	363	489	550	1172	16	1.6	LINF 035 080 16 XXX XX
	21	11	183	444	599	674	1450	18	2.1	LINF 035 080 21 XXX XX
090	11	11	123	294	394	443	943	14	1.2	LINF 035 090 11 XXX XX
	16	11	170	409	550	619	1319	18	1.8	LINF 035 090 16 XXX XX
	21	11	206	500	674	759	1632	19	2.4	LINF 035 090 21 XXX XX
100	11	11	136	326	438	493	1048	16	1.3	LINF 035 100 11 XXX XX
	16	11	189	454	611	687	1465	19	2.0	LINF 035 100 16 XXX XX
	21	11	229	555	749	843	1813	21	2.7	LINF 035 100 21 XXX XX
110	11	11	150	359	482	542	1153	17	1.5	LINF 035 110 11 XXX XX
	16	11	208	500	672	756	1612	20	2.2	LINF 035 110 16 XXX XX
	21	11	252	610	823	927	1994	22	2.9	LINF 035 110 21 XXX XX
120	11	11	164	392	526	592	1258	19	1.6	LINF 035 120 11 XXX XX
	16	11	227	545	733	824	1758	23	2.4	LINF 035 120 16 XXX XX
	21	11	275	666	898	1012	2176	25	3.2	LINF 035 120 21 XXX XX
140	11	11	191	457	613	690	1467	22	1.9	LINF 035 140 11 XXX XX
	16	11	265	636	855	962	2051	26	2.8	LINF 035 140 16 XXX XX
	21	11	321	777	1048	1180	2538	29	3.7	LINF 035 140 21 XXX XX
160	11	11	218	522	701	789	1677	24	2.1	LINF 035 160 11 XXX XX
	16	11	303	727	977	1099	2344	28	3.2	LINF 035 160 16 XXX XX
	21	11	367	888	1198	1349	2901	31	4.3	LINF 035 160 21 XXX XX
180	11	11	246	587	789	887	1886	26	2.4	LINF 035 180 11 XXX XX
	16	11	341	818	1099	1237	2637	31	3.6	LINF 035 180 16 XXX XX
	21	11	412	999	1347	1518	3263	35	4.8	LINF 035 180 21 XXX XX
200	11	11	273	652	876	986	2096	29	2.7	LINF 035 200 11 XXX XX
	16	11	379	908	1221	1374	2930	33	4.0	LINF 035 200 16 XXX XX
	21	11	458	1110	1497	1687	3626	38	5.3	LINF 035 200 21 XXX XX
220	11	11	300	718	964	1084	2306	31	2.9	LINF 035 220 11 XXX XX
	16	11	417	999	1344	1512	3223	36	4.4	LINF 035 220 16 XXX XX
	21	11	504	1221	1647	1855	3989	41	5.9	LINF 035 220 21 XXX XX
240	11	11	327	783	1052	1183	2515	35	3.2	LINF 035 240 11 XXX XX
	16	11	454	1090	1466	1649	3516	40	4.8	LINF 035 240 16 XXX XX
	21	11	550	1332	1797	2024	4351	45	6.4	LINF 035 240 21 XXX XX
260	11	11	355	848	1139	1281	2725	37	3.5	LINF 035 260 11 XXX XX
	16	11	492	1181	1588	1786	3809	42	5.1	LINF 035 260 16 XXX XX
	21	11	596	1443	1946	2193	4714	48	6.9	LINF 035 260 21 XXX XX
280	11	11	382	913	1227	1380	2934	40	3.7	LINF 035 280 11 XXX XX
	16	11	530	1272	1710	1924	4102	45	5.5	LINF 035 280 16 XXX XX
	21	11	642	1554	2096	2361	5076	51	7.4	LINF 035 280 21 XXX XX

EN442 afgifte bij 20°C

kleurcode invullen

LINEA PLUS VRIJSTAAND

ONDERDELEN

BEKLEDING

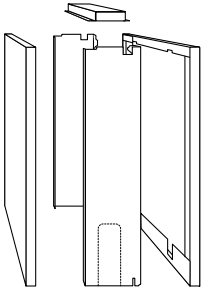

STANDAARD LEVERING:

- rooster
- voor- en achterpaneel
- 2 zijkanten
- kleur 133, 001 of 145

BESTELCODE

CLIF 020 050 10 XXX
Kleur
Type
Lengte
Hoogte

VERWARMINGSSET

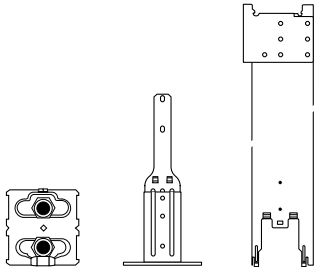

STANDAARD LEVERING:

- warmtewisselaar
- consoles
- haakse ontluchter (voor type 10, 15 en 20) of verlengde ontluchter (voor type 11, 16 en 21)
- standaard voeten
- hulpstukken voor montage van het achterpaneel
- aftapstop 1/2"

BESTELCODE

HLIF 020 050 10
Type
Lengte
Hoogte

ROOSTER

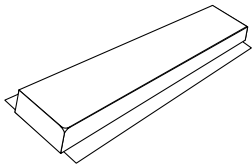

STANDAARD LEVERING:

- kleur 133, 001 of 145

BESTELCODE

5652 000 050 10 XXX
Kleur
Type
Lengte

VOORPANEEL / ACHTERPANEEL

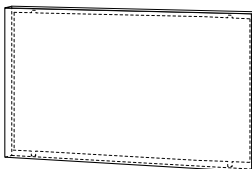

STANDAARD LEVERING:

- kleur 133, 001 of 145

BESTELCODE

5503 020 050 00 XXX
Kleur
Lengte
Hoogte

ZIJKANTEN (per paar)

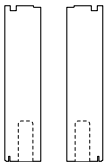

STANDAARD LEVERING:

- kleur 133, 001 of 145

BESTELCODE

5754 020 000 10 XXX
Kleur
Type
Hoogte

STANDAARD VERSTELBARE VOET

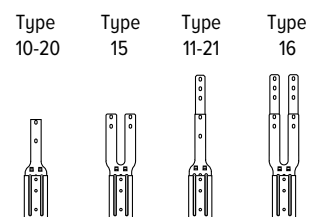

Aantal voeten voor warmtewisselaar (1 per console)

- van lengte 050 tot 110 cm: 2 stuks
- van lengte 120 tot 220 cm: 3 stuks
- van lengte 240 tot 280 cm: 4 stuks

BESTELCODE

5201 000 000 10
Type

De voeten (standaard neutraal grijs) zijn ook in dezelfde kleur als de bekleding verkrijgbaar. Hiervoor de kleurcode van de bekleding herhalen na de code van de voet.

vb.: 5201 000 000 10 xxx

In de hoogte regelbaar van 135 mm tot 185 mm

LINEA PLUS VRIJSTAAND

ONDERDELEN

VERLENGDE VERSTELBARE VOET VOOR PLAATSING IN VULBETON

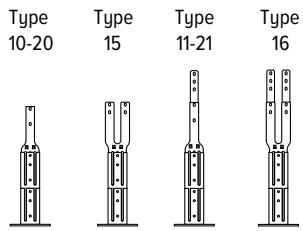

In de hoogte regelbaar van 255 mm tot 290 mm

- Aantal voeten voor warmtewisselaar (1 per console)
- van lengte 050 tot 110 cm: 2 stuks
 - van lengte 120 tot 220 cm: 3 stuks
 - van lengte 240 tot 280 cm: 4 stuks

Voeten in de kleur van de bekleding
De voeten (standaard neutraal grijs) zijn ook in dezelfde kleur als de bekleding verkrijgbaar. Hiervoor de kleurcode van de bekleding herhalen na de code van de voet.
vb.: 5202 000 000 10 xxx

BESTELCODE

5202 000 000 **10**
Type

CONSOLES (per stuk)



- Aantal consoles voor warmtewisselaar
- van lengte 050 tot 110 cm: 2 stuks
 - van lengte 120 tot 220 cm: 3 stuks
 - van lengte 240 tot 280 cm: 4 stuks

BESTELCODE

5156 **020** 000 **10**
Type warmtewisselaar
Hoogte

WARMTEWISSELAAR





STANDAARD LEVERING:

- warmtewisselaar
- incl. haakse ontluchter en aftapstop

BESTELCODE

5003 000 **050** **06**
Type warmtewisselaar
Lengte

Overzicht type warmtewisselaars

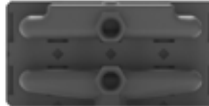
	Linea Plus Type 10	Linea Plus Type 11	Linea Plus Type 15	Linea Plus Type 16	Linea Plus Type 20	Linea Plus Type 21
HOOGTE 020	 Type 10		 Type 15		 Type 20	
HOOGTE 035	 Type 10	 Type 11	 Type 15	 Type 16	 Type 20	 Type 21

VERLENGDE ONTLUCHTER 1/8"



Bestelcode	H20			H35						
	Type	10	15	20	10	11	15	16	20	21
50900114 078	✓	✓	✓	-	✓	-	✓	-	✓	-
50900114 178	-	-	-	✓	-	✓	-	✓	-	-
50900114 278	-	-	-	-	-	-	-	-	-	-
50900114 378	-	-	-	-	-	-	-	-	-	-
50900114 528	-	-	-	-	-	-	-	-	-	-
50900114 728	-	-	-	-	-	-	-	-	-	-

De opgegeven vermogens bij ΔT 50 zijn exacte waarden, gemeten volgens EN442. Voor alle andere ΔT geeft deze tabel een berekende waarde aan de hand van een gemiddelde correctiefactor geldig voor alle afmetingen..

Op www.jaga.com/selection-tools/ kunt u berekeningstools downloaden met de exacte afgiftes. De online berekeningstools worden steeds up to date gehouden met de meest recente gegevens. Minieme afgifteverschillen tussen reeds gedrukte tabellen en de verschillende online berekeningstools zijn daarom volstrekt normaal en vallen binnen de door de norm vastgelegde toleranties.

GEMIDDELDE CORRECTIEFACTOREN STATISCHE PRODUCTEN VOLGENS EN442 - 75/65/20°C

Kamertemperatuur: 20°C Gemiddelde N-waarde: 1.36

	TR	65	60	55	50	45	40	35	30	25
TA										
75		1.00	0.93	0.85	0.77	0.69	0.61	0.52	0.42	0.31
70		0.94	0.87	0.79	0.72	0.64	0.56	0.48	0.39	0.28
65			0.80	0.74	0.67	0.60	0.52	0.44	0.35	0.25
60				0.68	0.61	0.55	0.48	0.40	0.32	0.23
55					0.56	0.50	0.43	0.36	0.29	0.20
50						0.44	0.38	0.32	0.25	0.18
45							0.34	0.28	0.22	0.15
40								0.24	0.19	0.13
35									0.15	0.10
30										0.07

Kamertemperatuur: 24°C Gemiddelde N-waarde: 1.36

	TR	65	60	55	50	45	40	35	30	25
TA										
75		0.89	0.82	0.75	0.67	0.59	0.51	0.41	0.31	0.16
70		0.83	0.76	0.69	0.62	0.54	0.47	0.38	0.28	0.14
65			0.70	0.64	0.57	0.50	0.43	0.35	0.25	0.12
60				0.58	0.52	0.45	0.38	0.31	0.23	0.11
55					0.47	0.41	0.34	0.28	0.20	0.09
50						0.36	0.30	0.24	0.17	0.08
45							0.26	0.20	0.14	0.06
40								0.17	0.12	0.05
35									0.09	0.03
30										0.02

Gemiddelde correctiefactoren voor Strada (zonder DBH).
 Exacte correctiefactoren voor Strada of Strada Hybrid: zie selectietools

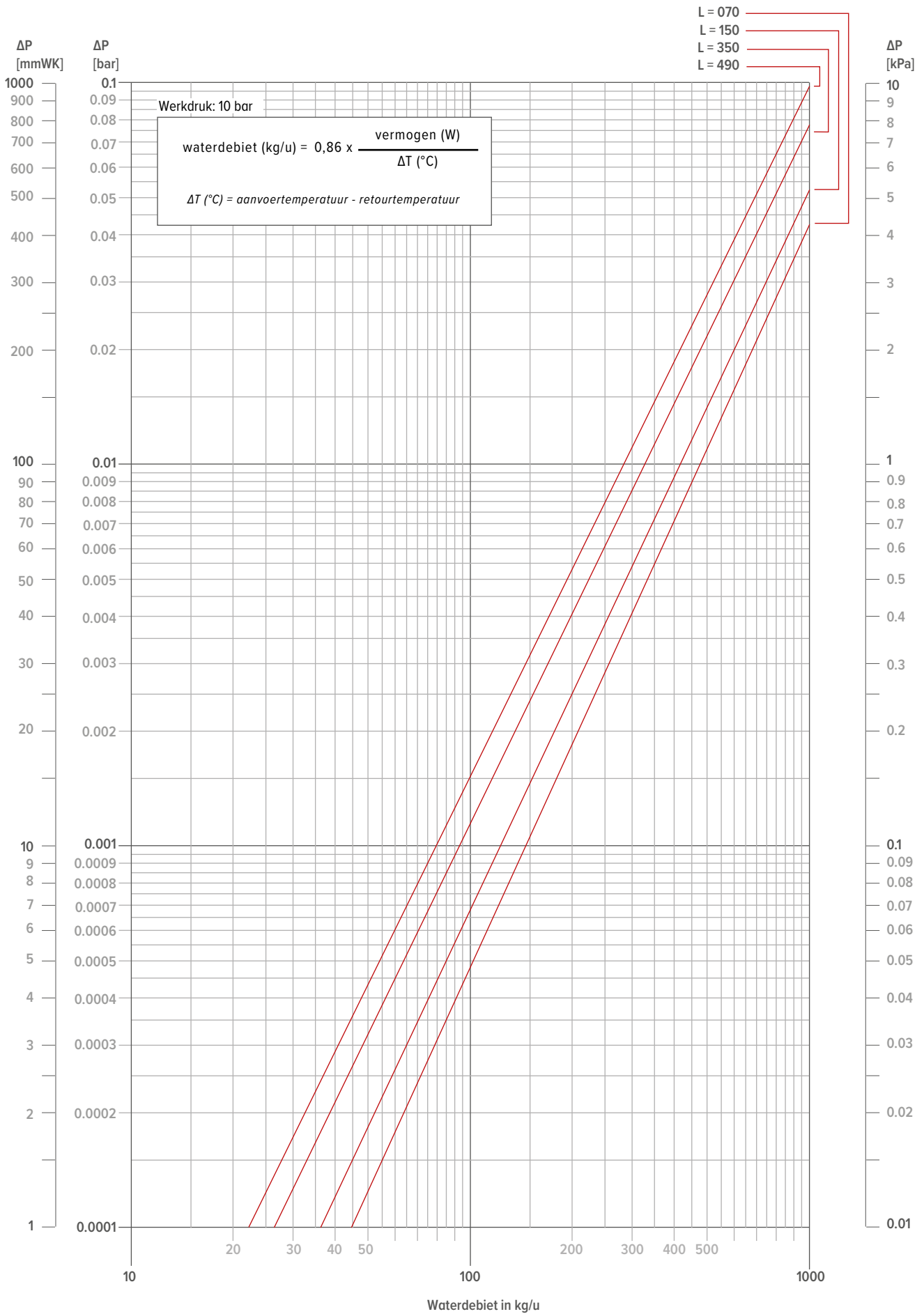

L = 070
 L = 150
 L = 280

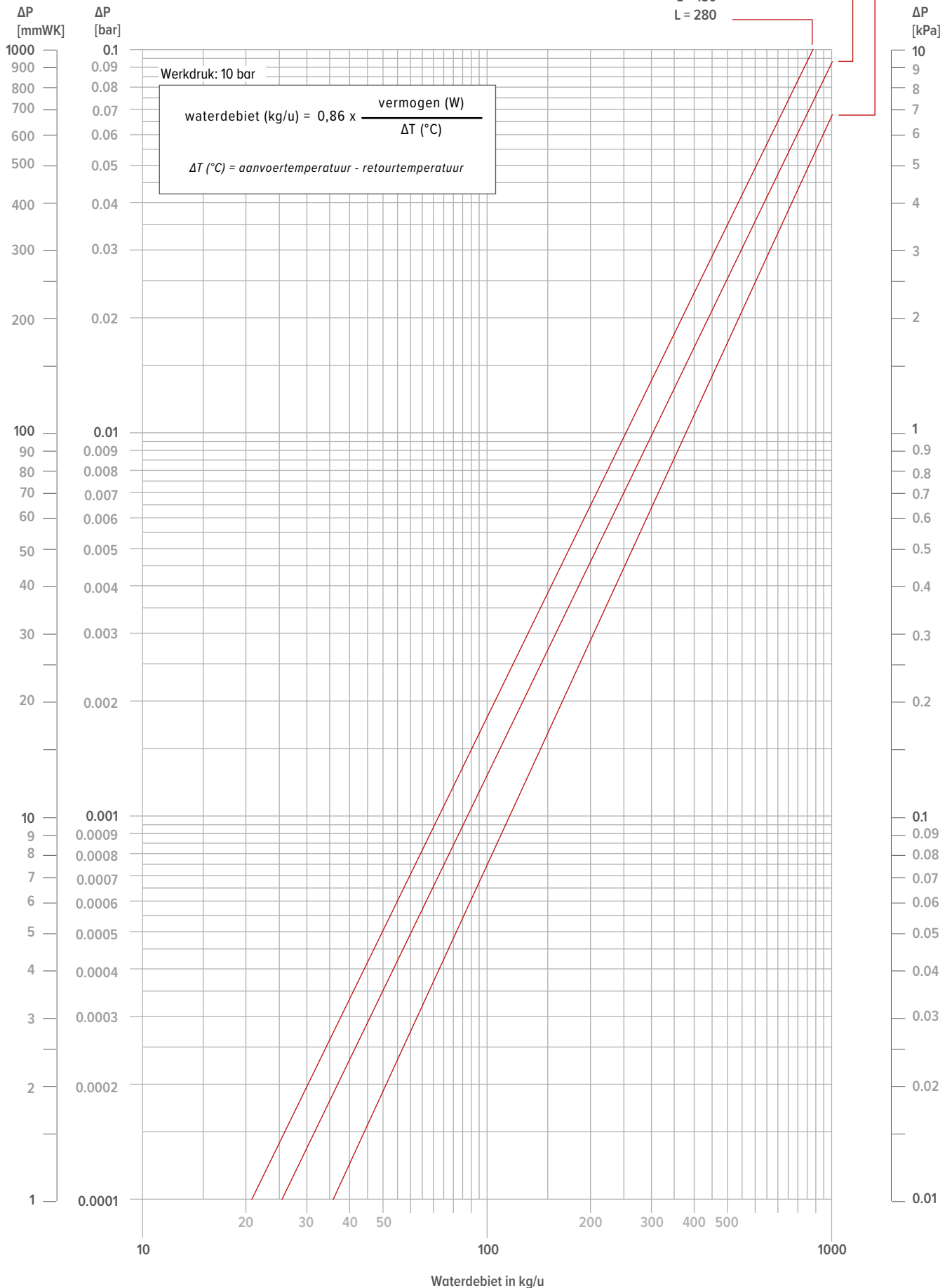

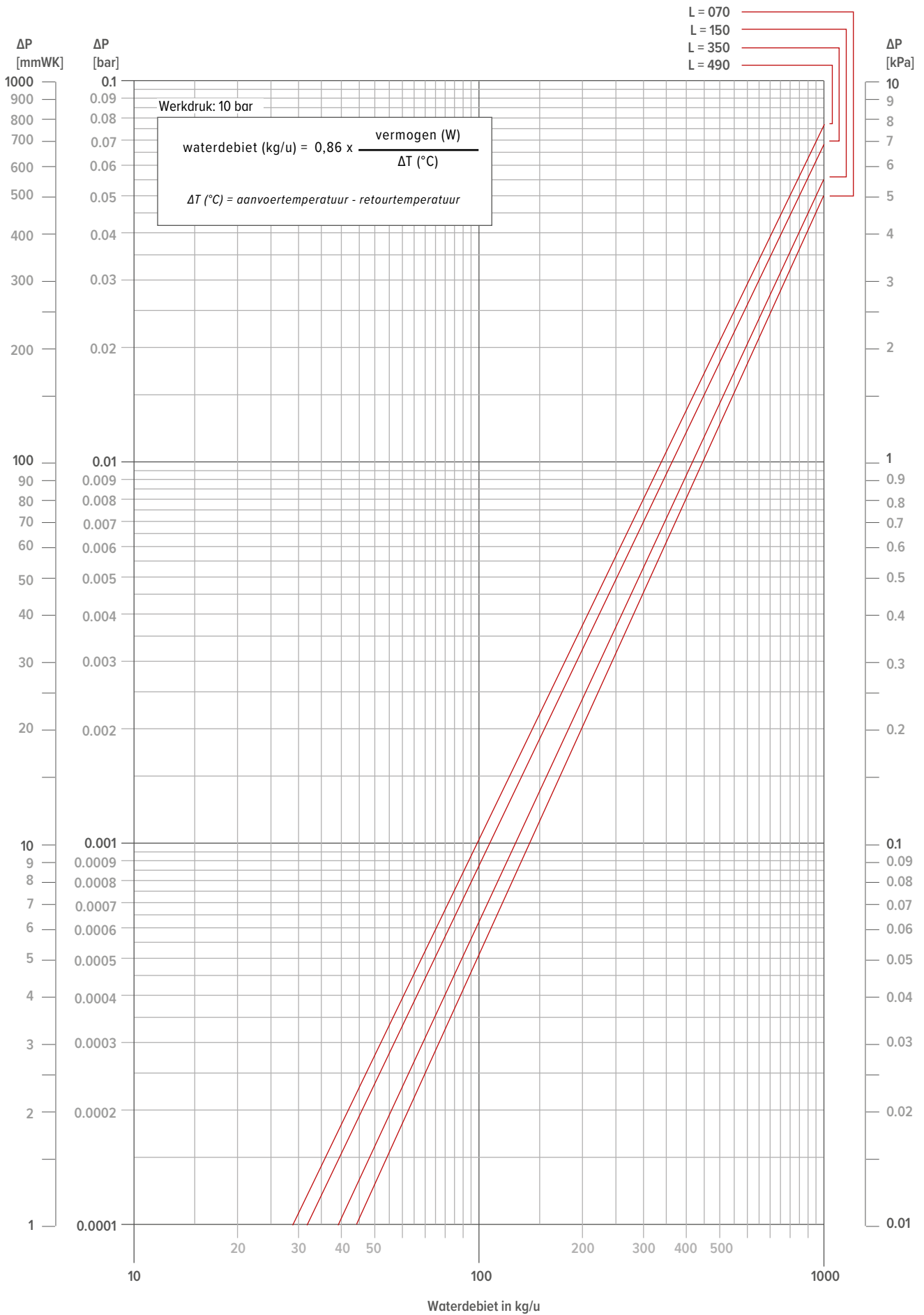

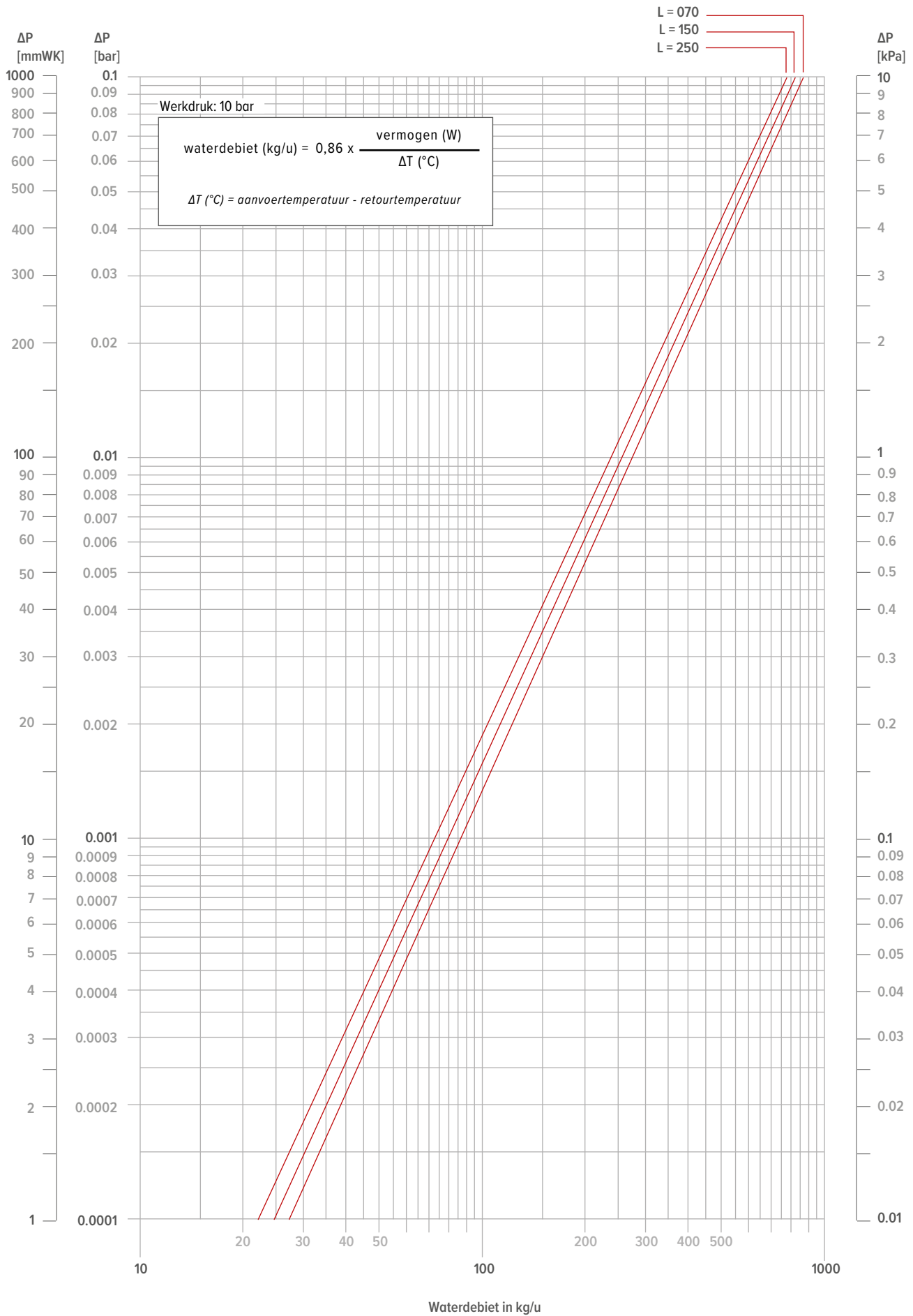

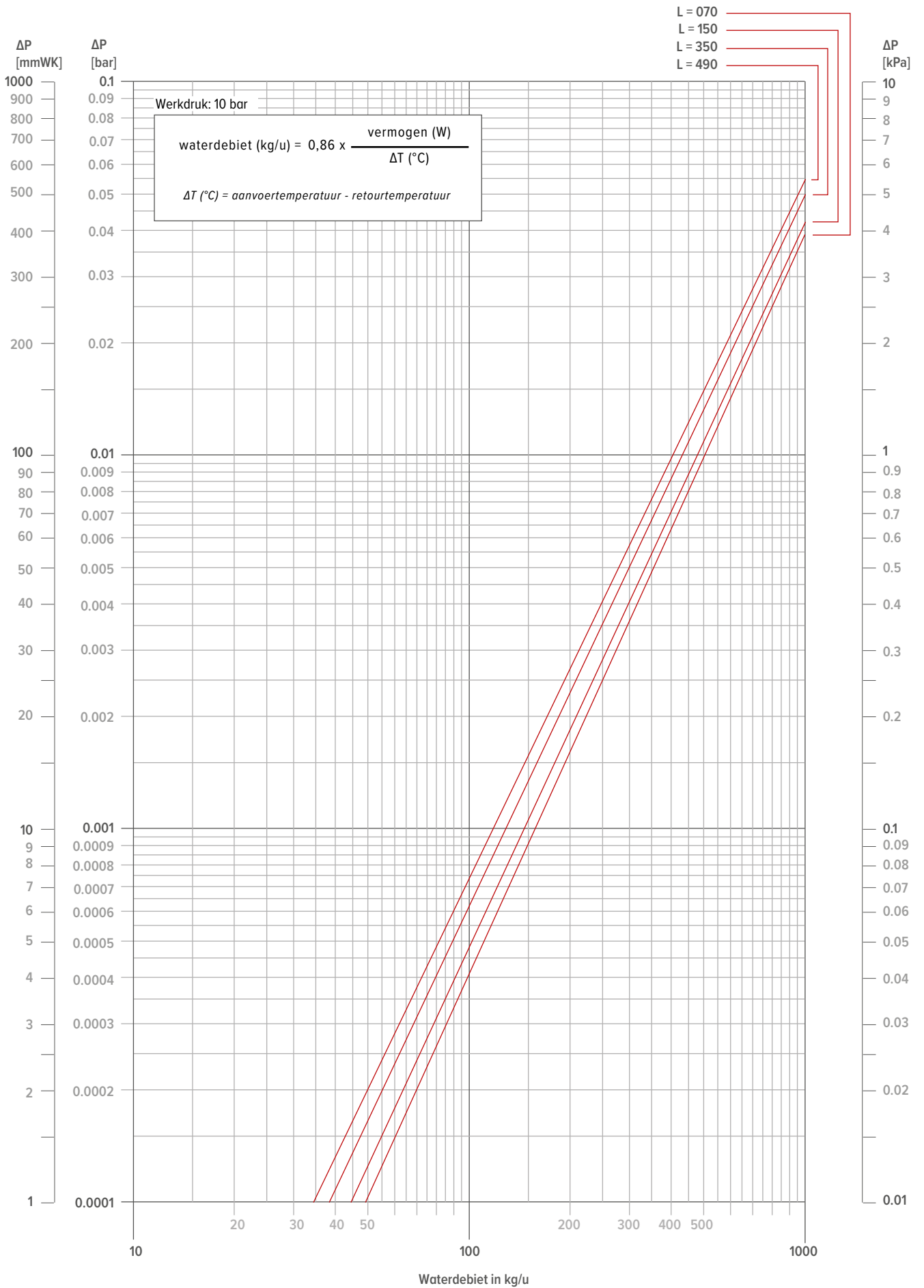

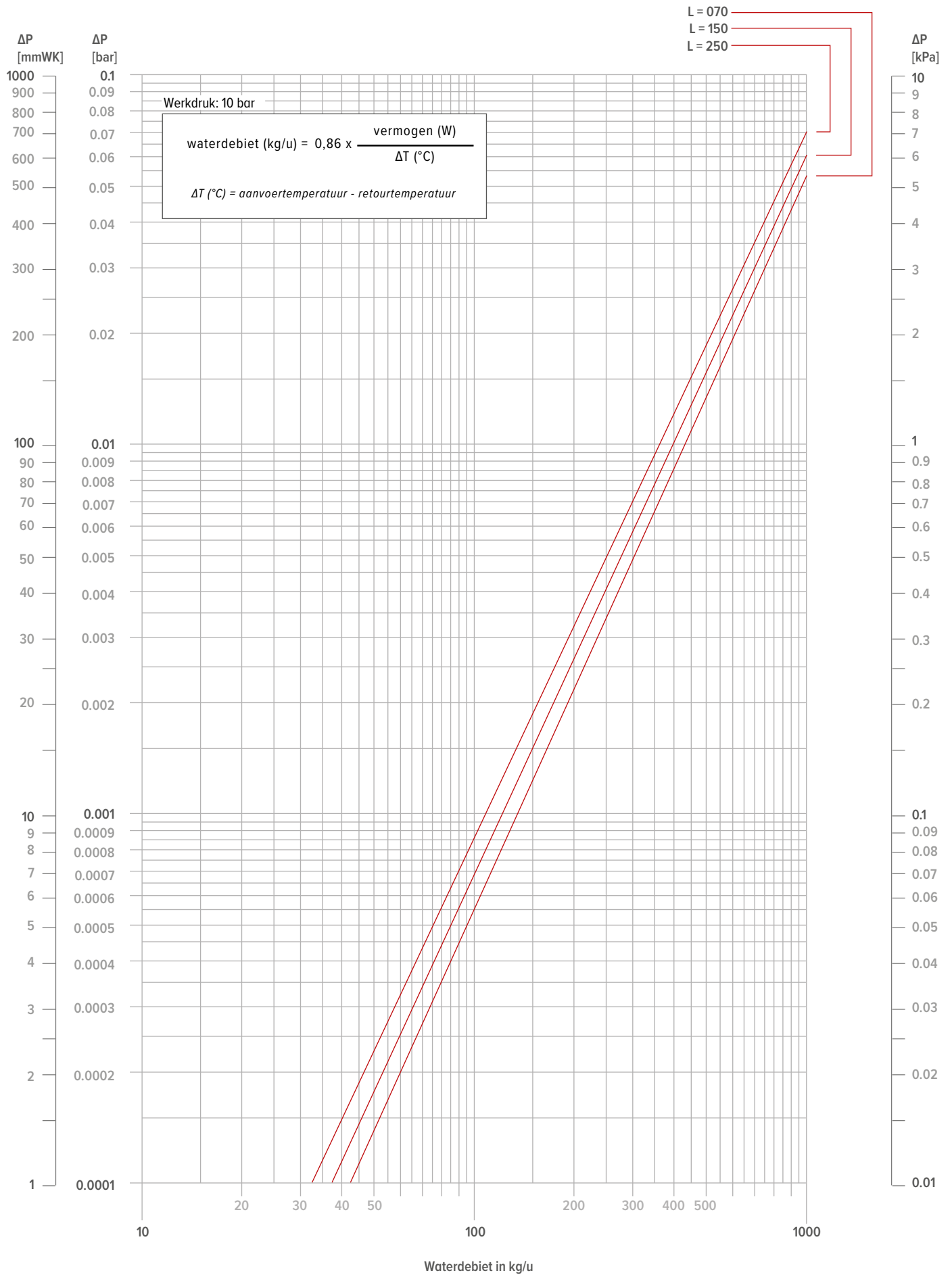



jaga

CLIMATE
DESIGNERS

BELGIË JAGA NV

Nood aan advies? Maak een afspraak in het Jaga Advies Centrum!

Verbindingslaan 16
3590 Diepenbeek

+32 (0) 11 29 41 11

info@jaga.be
jaga.com