

jaga

CLIMATE DESIGNERS



JAGA STRADA HYBRID: DIE SPARSAMSTEN WÄRMEPUMPEN-HEIZKÖRPER ZUM HEIZEN UND KÜHLEN

*Von den
Designern des ersten
Niedertemperatur-
Heizkörpers*



jaga

CLIMATE DESIGNERS

MIT JAGA ZUR KLIMANEUTRALITÄT

MAXIMALER RAUMKOMFORT, MINIMALE CO₂-EMISSIONEN

Als Jaga Climate Designer streben wir ständig nach den ökologischsten Lösungen für das Heizen, Kühlen und Lüften. Unser Versprechen: zu jeder Jahreszeit ein Maximum an Raumkomfort bei minimaler Umweltbelastung. Beim Einsatz von Rohstoffen achten wir auf jedes Gramm. Genau wie beim CO₂. Dafür sind wir großzügig bei Design und Komfort. Dadurch verbessern wir das Innenklima Ihres Zuhauses. Und schonen das Weltklima. So werden Sie als unser Kunde, gemeinsam mit Ihrem Installateur und unseren Mitarbeitern, ein Jaga Climate Designer.

ERHÖHTER KOMFORT – WINTER UND SOMMER

WIR HEIZEN, KÜHLEN UND LÜFTEN

Ein gewöhnlicher Heizkörper war der Jaga Low-H₂O noch nie. Doch jetzt entwickelt er sich zu einem echten Klimagerät. Den ultraleichten, soliden Jaga-Wärmetauscher - mit 30 Jahren Garantie – haben wir schon vor Jahrzehnten erfunden. Doch da sind wir nicht stehengeblieben. Längst haben wir unsere leichten, reaktions-schnellen Hochleistungswärmetauscher zu einem integrierten Klimasystem für Heizung, Kühlung und Lüftung weiterentwickelt. So haben wir unseren Technologievorsprung nicht nur bewahrt, sondern weiter ausgebaut.

VERBESSERTES KLIMA – DRINNEN UND DRAUSSEN

WIR HEIZEN AUCH OHNE FEUER

Als Jaga Climate Designer haben wir unsere Produkte frühzeitig kompatibel gemacht mit den umweltfreundlichsten Wärmepumpen und Solarpaneelen: Sie operieren mit niedrigen Temperaturen. Dank modernster Elektronik schalten sie automatisch von Heizen auf Kühlen und halten die Luft rein: dank eines CO₂-gesteuerten Lüftungssystems. Damit hilft Jaga Ihnen dabei, bereits heute auf fossile Brennstoffe zu verzichten. So tragen Sie dazu bei, das Klima zu verbessern. Und Ihren Wohnkomfort.

MEHR KREATIVITÄT – TECHNOLOGIE UND DESIGN

WIR VERBINDEN ÖKOLOGIE UND KOMFORT

Die von Jaga Climate Designern entwickelten Produkte verbrauchen weniger Energie. Doch fängt bei uns Umweltschutz nicht erst beim Heizen an. Durch leichtere und kleinere, aber hochleistungsfähige Materialien reduzieren wir den Rohstoffeinsatz im Vergleich zu klassischen Heizkörpern oder Fußbodenheizungen bereits bei der Produktion. Und weil unsere Produkte eine höhere Lebenserwartung haben, können wir Ihnen 30 Jahre Garantie gewähren. Einmal ausgedient, sind sie zu 100% recycelbar. Deshalb schlagen wir Konkurrenzprodukte deutlich in Sachen Umweltverträglichkeit. Das untermauern z.B. LCA-Messungen.



Die
Bundesregierung

KLIMASCHUTZGESETZ 2021: GENERATIONENVERTRAG FÜR DAS KLIMA

Mit der Änderung des Klimaschutzgesetzes verschärft die Bundesregierung die Klimaschutzvorgaben und verankert das Ziel der Treibhausgasneutralität bis 2045. Bereits bis 2030 sollen die Emissionen um 65 Prozent gegenüber 1990 sinken. Zulässige jährliche CO₂-Emissionsmengen für einzelne Sektoren wie Energiewirtschaft, Industrie, Verkehr oder Gebäudebereich werden abgesenkt. 2045 soll Deutschland klimaneutral sein.



BESTES DESIGN FÜR EINE BESSERE UMWELT

Diskretion ist Trumpf. Auch bei uns gilt: Weniger ist mehr. Unsere formschönen Jaga Heizkörper bestechen durch ihre inneren Werte. Dank ihres minimalistischen, mehrfach prämierten Designs passen unsere Jaga Strada Heizkörper sich Ihrem Geschmack und dem Charakter Ihres Zuhauses an. Die Frontplatte aus Stahl halten wir bewusst glatt, unsere Liebe zum Detail spiegelt sich im Abdeckrost Ihres Heizkörpers aus edlem Aluminium.

So kommen Sie in den Genuss von Premiumdesign zu Standardpreisen.



design award
winner



WELTWEITE TESTS BEWEISEN: DER JAGA LOW-H₂O IST SPARWELTMEISTER



In zahlreichen Tests über viele Jahre und in unterschiedlichsten Ländern kam immer das gleiche Ergebnis heraus: Der Jaga Low-H₂O ist der sparsamste Heizkörper auf dem Markt. Er erzielte immer die höchste Heizeffizienz. Das ist nicht nur in Zeiten gut, in denen die Heizkosten immer weiter steigen, das ist auch ein Segen für die Umwelt. Sowohl bei konventionellen Heizanlagen als auch im Wärmepumpenbetrieb erwies sich der Jaga Low-H₂O als der Beste. Die gute Nachricht für heute und, mehr noch, für die Zukunft: Im Niedrigtemperaturbetrieb wächst der Vorsprung. So ist der Jaga Low-H₂O bis zu 16% effizienter als Plattenheizkörper und mindestens 5% energiebewusster als Fußbodenheizung.



Fraunhofer - Institut für Bauphysik IBP
"Hygienezertifikat"
IBP-Prüfbericht
006D/2011/282
Deutschland, 2011



Kiwa Certification
"Energiesparzertifikat für Low-H₂O-Wärmetauscher in einem Tempo-Gehäuse"
Apeldoorn, 2014



Réglementation Thermique
BBC Bâtiments Basse Consommation
Frankreich, 2012



Technical University
"Betrieb des Low-H₂O-Heizkörpers bei Tieftemperatur."
Eindhoven, 2001



Building Research Establishment- UK
"Energieeinsparung dank der Low-H₂O-Heizkörper."
Watford, 2003



Wetenschappelijk Technisch Centrum Bouwbedrijf
"Leistungseffizienz von Heizkörpern und Konvektoren."
Brussel, 1981

HÖCHSTE WÄRMELEISTUNG

DIE LOW-H₂O TECHNOLOGIE MACHT DEN UNTERSCHIED

Der Jaga Low-H₂O-Wärmetauscher ist nicht aus Stahl gefertigt, sondern aus ultraleitfähigem Kupfer und Aluminium, die ihre Wärme sofort an den Raum abgeben. Die Vorteile dieser Materialien werden immer grösser, je mehr die Wassertemperatur sinkt. Der serielle Matrix-Durchfluss mit bis zu

16 Kupferrohren und die optimal gewellte Form der Aluminiumlamellen sorgen für eine maximale Wärmeübertragung vom Wasser der Zentralheizung an die Luft. Sobald das Thermostatventil geöffnet wird, wird die Wärme schnell, gleichmässig und genau im Raum verteilt.

GEWELLTE ALUMINIUMLAMELLEN
mit vergrößerter Oberfläche und kleinem Abstand für hohe Leistung bei niedriger Wassertemperatur

100% KORROSIONSFREI UND RECYCLEBAR
aus Kupfer, Aluminium und Messing

GROSSE ENTLÜFTUNGSKAMMER

MESSINGKOLLEKTOREN
für eine bessere Wassereinspritzung

PARALLELDURCHFLUSS AUS KUPFER
für eine besser gesteuerte Wassereinspritzung mit weniger Wasserwiderstand

BREITE EXPANSIONSBORDEL DER LAMELLEN
für verbesserte Wärmeübertragung

MESSING BLINDSTOPFEN



OPTIMALER KOMFORT: BLITZWÄRME BIS IN DIE WEITEST ENTFERNTESTEN ECKEN

Zu heiß in der Nähe des Heizkörpers? Zu kalt in der entferntesten Ecke? Nein! Mit Low-H₂O ist es überall gleich warm. Die größere Wärmeverteilung macht den gesamten Raum gleichmäßig warm. Bis in die weit entfernteste Ecke.

MIT STANDARD HEIZKÖRPER

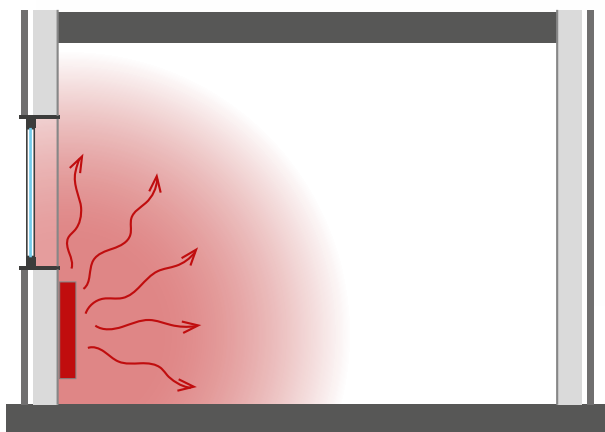

MIT JAGA LOW-H₂O

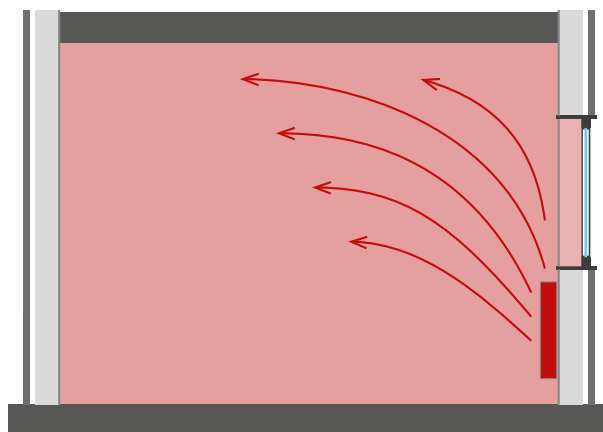

DER SCHNELLSTE HEIZKÖRPER LÄSST SICH AUCH NOCH AM BESTEN REGELN

DER SUPERLEICHTE HEIZKÖRPER MIT SUPERSCHNELLER WÄRMEABGABE.

Je geringer die Masse, umso schneller die Aufheizung bzw. die Abkühlung. Low-H₂O-Heizkörper verwenden nicht nur weniger Material, sie enthalten auch eine geringere Wassermenge als andere Heizsysteme. So sparen Sie gleich doppelt: bei den Materialressourcen wie bei den Heizkosten. Statt die

Energie zum Erwärmen des Heizkörpers aufzuwenden, wird diese schnell an den Raum abgegeben: zu Ihrem Komfort. Der Geldbeutel freut sich auch: Dank hochleitendem Kupfer und Aluminium sparen sie Aufheizzeit. Und gewinnen Komfort: wegen der geringeren Trägheit der Materialien.

Vergleich der Reaktionszeit bei Temperaturänderungen

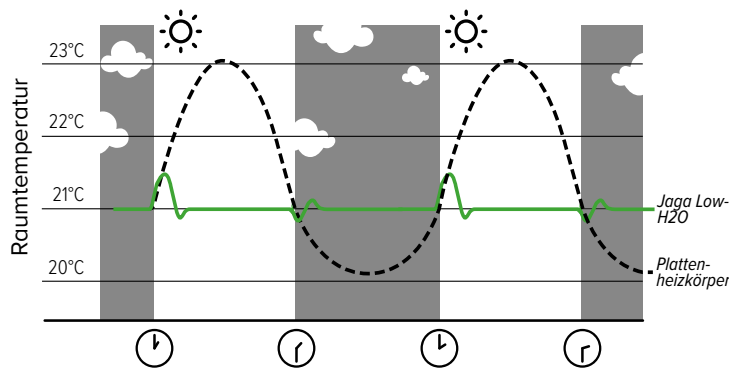

“Es besteht nicht nur ein klarer Zusammenhang zwischen Gewicht und Energieverbrauch, sondern die Installation wird auch durch das geringe Gewicht erheblich erleichtert.”

REAKTIONSGESCHWINDIGKEIT SICHTBAR GEMACHT

Im Jaga Experience Lab können alle Heizgeräte gemessen und verglichen werden. Infrarotbilder vermitteln ein deutliches Bild der thermischen Eigenschaften.

STANDARD LOW-H₂O-HEIZKÖRPER NACH 4 MINUTEN

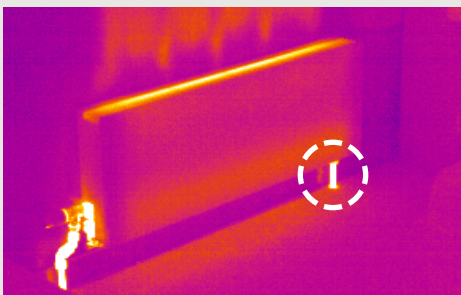

Auf den hier gezeigten Bildern (4 Minuten nach dem Start der Heizung) ist deutlich zu sehen, dass beim Low-H₂O-Heizkörper sowohl Vor- als auch Rücklauf warm sind. Der Low-H₂O-Heizkörper ist vollständig aufgewärmt und verteilt diese Wärme im Raum.

STAHLPLATTENHEIZKÖRPER NACH 4 MINUTEN

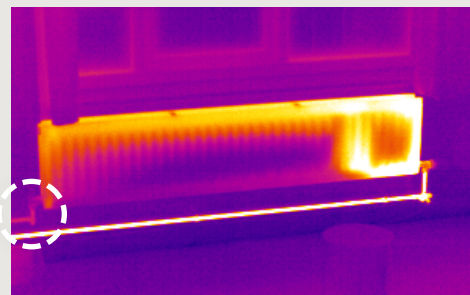

Der Rücklauf des Stahlplattenheizkörpers ist noch immer kalt, bevor er seine volle Leistung erreicht hat.

STRADA HYBRID: EINE NEUE ÖKOLOGISCHE TECHNOLOGIE ZUM HEIZEN UND KÜHLEN

Strada Hybrid Heizkörper sind mit intelligenten Boostern ausgestattet, welche die Leistung 2- bis 3-fach steigern. Selbst bei niedrigsten Wassertemperaturen ist es dadurch möglich, mit kleinen Heizkörpern effizient und bequem zu heizen. Dabei ist mit Jaga Hybrid Heizkörper auch eine umweltfreundliche Kühlung möglich. Somit haben wir unsere Heizkörper zum Klimagerät gemacht – Ideal für Wärmepumpen und alle Tieftemperatursysteme.



DBH: DYNAMIC BOOST HYBRID HEIZKÖRPERTECHNOLOGIE FÜR IMMER VERÄNDERT

- Speziell für Jaga Low-H₂O entwickelt um die Leistung 2- bis 3-fach zu steigern
- Hohe Abgabe bei allen Wassertemperaturen, heiß und kalt
- Das am schnellsten reagierende Abgabesystem
- Ideal für die Sanierung in Richtung Tieftemperatur ohne größere Heizkörper
- Heizleistung gemessen gemäss der neuesten Europäischen Norm für dynamische Heizkörper EN 16430-2
- Sehr niedriger Geräuschpegel gemessen nach ISO 3741-2010

DAS HERZ ALLER HYBRID-HEIZKÖRPER: DER JAGA LOW-H₂O-WÄRMETAUSCHER

- Eine einzigartige Leichtgewicht-Kombination aus Kupfer und Aluminium
- Bis 16 % Energieeinsparung, im Labor und in der Praxis bewährt
- Top Leistungen mit kleinstem Gewicht und geringen Abmessungen
- Der schnellste und am besten regelbare Heizkörper für maximalen Komfort
- Ein Vorbild für Ökodesign



**10 KG STRADA HYBRID =
1000 KG FUSSBODENHEIZUNG**



WIRTSCHAFTLICH UND ÖKOLOGISCH DAS BESTE

Vergleich Energie- und Materialeffizienz
für 1000 Watt bei einer Systemtemperatur von 45/35/20°C

JAGA STRADA HYBRID	JAGA LOW-H ₂ O	Flachheizkörper aus Stahl	Gußheizkörper	Fußbodenheizung	Fußbodenheizung
H 50 cm L 80 cm Typ 21	H 60 cm L 140 cm Typ 20	H 60 cm L 140 cm B 22 cm	H 60 cm L 183 cm B 25 cm	Trockensystem 26 m ² 2 cm Estrich	Nasssystem 26 m ² 6.5 cm Estrich

DER JAGA HEIZKÖRPER IST KLEINER

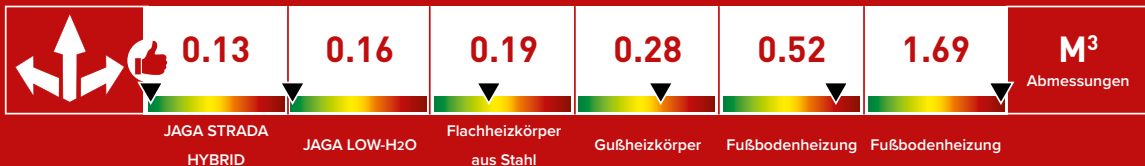

DER JAGA HEIZKÖRPER ENTHÄLT VIEL WENIGER WASSER



DER JAGA HEIZKÖRPER IST VIEL LEICHTER

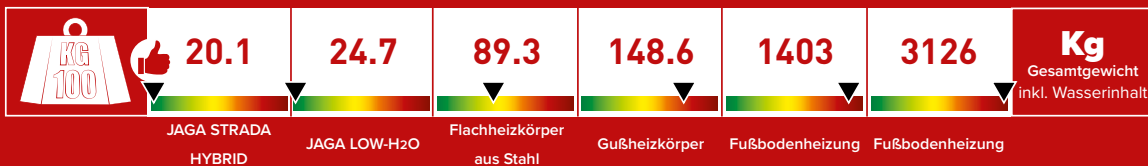

DER JAGA HEIZKÖRPER REAGIERT VIEL SCHNELLER



DER JAGA HEIZKÖRPER BENÖTIGT VIEL WENIGER ENERGIE ZUM AUFHEIZEN ...

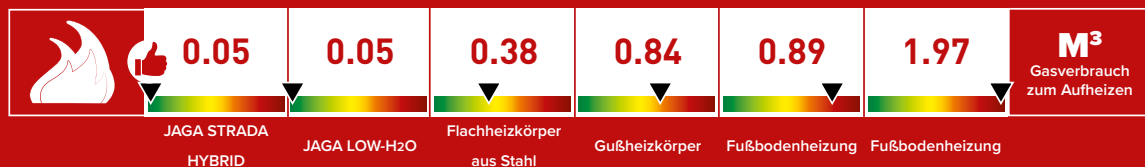

... UND GIBT SOFORT DIE GESAMTE WÄRME AN DEN RAUM AB

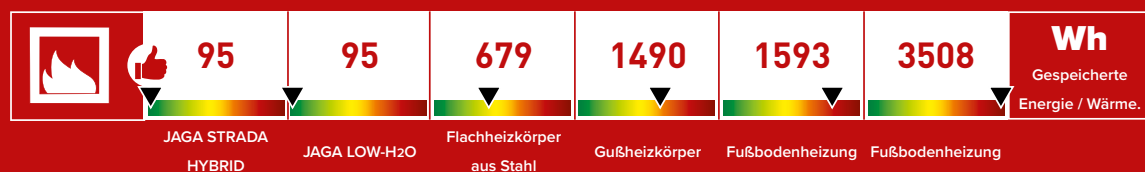

DER JAGA HEIZKÖRPER IST VIEL EFFIZIENTER

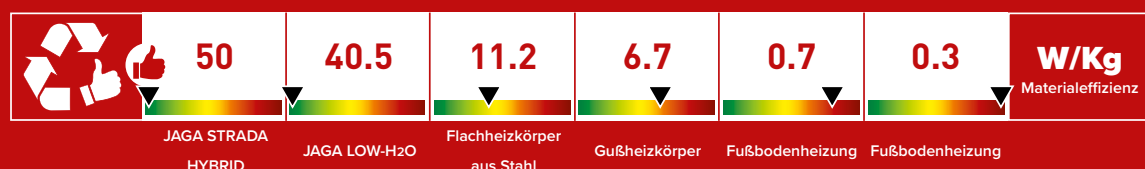



Strada Hybrid T21 • H050 x L280
Ⓜ 40/35/20 boost: 5285 Watt
Ⓜ 16/18/27 boost: 2072 Watt

BEI JAGA IST DIE HYGIENE ZERTIFIZIERT

Als einer der wenigen Hersteller von Low-H₂O Heiz- und Kühlgeräten verfügt Jaga über ein Hygienezertifikat. Deshalb können unsere Lösungen auch ohne weiteres in Alten- und Pflege-

einrichtungen, Kindertagesstätten, Kindergärten und Schulen, Kliniken u.s.w. eingesetzt werden.





Strada Hybrid T11 • H050 x L120
Ⓜ 40/35/20 boost: 1103 Watt
Ⓛ 16/18/27 boost: 589 Watt

HEIZEN ODER HEIZEN + LIGHT COOLING: DER IDEALE PARTNER FÜR JEDE WÄRMEPUMPENANLAGE

- **Heizt effizient und bequem bei niedrigsten Wassertemperaturen**
- **Energieeffiziente, kondensatfreie Kühlung in Kombination mit jeder Wärmepumpe, die Kühlwasser liefert**
- **Verbessert die saisonale Effizienz jeder Wärmepumpe**
- **Ermöglicht Brennwertgeräten höchst effizient niedrigste Systemtemperaturen**



HOHE ABGABE BEI ALLEN WASSERTEMPERATUREN, HEISS UND KALT

Neue, umweltfreundliche Anlagen benötigen ein viel besseres Abgabesystem. Dies sollte eine angenehme Wärme bei niedriger Wassertemperatur und eine ausreichende Erfrischung bei kondensatfreier Kühlung gewährleisten. **Jaga Hybrid-Heizkörper** enthalten das **brandneue DBH-System**, DB steht für Dynamic Boost, um die Leistung des Heizkörpers erheblich zu steigern. Das H für Hybrid steht für den doppelten Effekt: Heizen und Kühlen.

- Perfekt geregelte Heizung bei niedrigster Wassertemperatur durch die Reaktionsgeschwindigkeit des Hybridsystems.
- Standardmäßig, ohne Änderung der Wasserflussrichtung, geeignet für energieeffiziente kondensatfreie Kühlung in Kombination mit jeder Wärmepumpe.

Wärmepumpe



Solarenergie



Brennwertkessel





Strada Hybrid T21 • H0 35 x L100

🔴 40/35/20 boost: 1655 Watt

🔵 16/18/27 boost: 649 Watt

Graphitschwarz RAL 7021 mit Jaga JB Thermostatkopf.

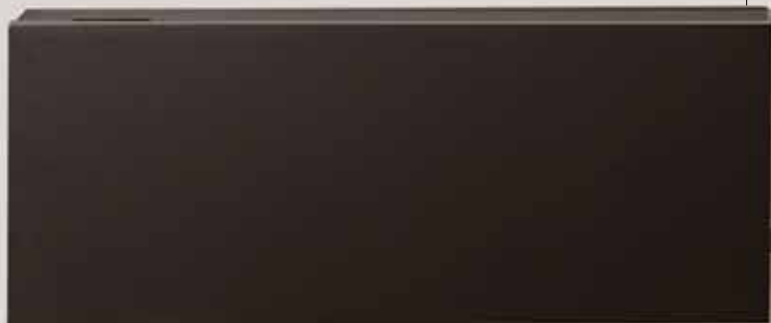

MEHR LEISTUNG, WENIGER HEIZKÖRPER

IDEAL FÜR DIE SANIERUNG IN RICHTUNG TIEFTEMPERATUR

KEINE GRÖßEREN HEIZKÖRPER ERFORDERLICH

Je niedriger die Wassertemperatur ist, umso weniger Wärme kann die Heizung abgeben. Es braucht größere Heizkörper. Nicht so bei der High-Tech-Lösung Strada Hybrid. Die Booster gleichen den Unterschied aus. So erzielen Sie den gleichen Komfort: bei geringen Abmessungen, niedrigerer Temperatur und sinkenden Kosten.

SCHNELLERE ERWÄRMUNG

Mit ihrem hohen Gewicht benötigen traditionelle Heizkörper und Fußbodenheizung viel Energie. Erst nachdem sie auf Temperatur gekommen sind, geben sie Wärme an Ihre Wohnung ab. Strada Hybrid beschränkt diese Anlaufzeit auf ein absolutes Minimum. Die Aufheizzeit ist viel kürzer, die Wärmeabgabe schneller und effizienter.

Deshalb ist der Strada Hybrid die ideale Ergänzung für Ihre Wärmepumpe.

VERGLEICH VON 750 WATT BEI 45/40/20 °C.

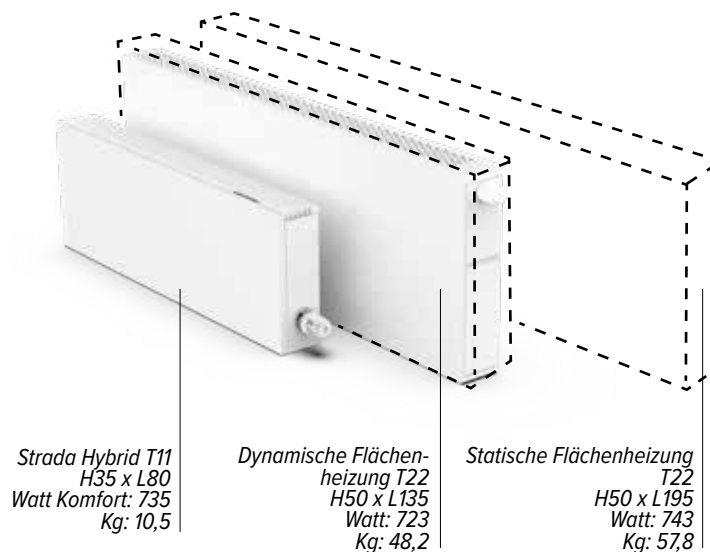



Strada Hybrid T16 • H035 x L140
● 40/35/20 boost: 1813 Watt
● 16/18/27 boost: 885 Watt

MULTIFUNKTIONALE INTELLIGENZ

Für jeden Installationstyp steht ein benutzerdefinierter Betriebsmodus zur Verfügung. Standardmäßig wird das Hybrid-System im Auto-Change-Over-Modus ausgeliefert: automatische Umschaltung zwischen Heizen und Kühlen anhand der gemessenen Wassertemperatur. Die gewünschte Raumtemperatur wird mit einem Raumthermostat oder Thermostatkopf eingestellt. Eine Besonderheit ist der TPT-Temperaturmodus, bei dem die gewünschte Raumtemperatur am Heizkörper über das Bedienfeld eingestellt wird. Für Gebäudeleitsysteme kann die BMS-Steuerung ausgewählt werden.

AUTO-CHANGE-OVER MODUS ACO (STANDARD)

Sie müssen nichts tun, um zwischen Heizen und Kühlen zu wechseln. Dank seiner genauen Temperatursensoren für die Raum- und Wassertemperatur arbeitet der Hybridheizkörper vollautomatisch in Kombination mit einem Raumthermostat oder Thermostatkopf. Um die gewünschte Temperatur zu erreichen, können Sie 3 verschiedene Lüftergeschwindigkeiten wählen.

- Schlafzimmereinstellung max. 26 dB(A)
- Komforteinstellung max. 30 dB(A)
- Maximale Position für schnelles Heizen oder Kühlen
- Brisefunktion: Aktivierung der Lüfter für Belüftung ohne Zufuhr von kaltem Wasser

TEMPERATURMODUS TPT

Neu: Temperatureinstellung am Heizkörper-Bedienfeld. Dies ermöglicht ein extrem schlankes Design ohne Thermostatkopf oder sichtbare Anschlüsse. Die Geschwindigkeit der Booster wird in Abhängigkeit von der vom Gerät gemessenen Raumtemperatur gesteuert, was einen leisen Betrieb garantiert. Die gewünschte Raumtemperatur kann von 16 bis 26°C und im Kühlbetrieb von 21 bis 31°C eingestellt werden.

- Thermischer Stellantrieb kann unsichtbar innerhalb der Verkleidung vorgesehen werden (Option). Siehe Satz 111 - 112 - 113 - 114
- Steuerung der Lüfter und des thermoelektrischen Motors
- Gebläsegeschwindigkeit ist modulierend in Funktion der gewünschten Raumtemperatur und der gemessenen Raumtemperatur
- Manueller Boost möglich

STEUERUNG VIA GLT (GEBÄUDELEITTECHNIK)

Die gewünschte Raumtemperatur wird durch Steuersignal der GLT vorgegeben.

- Mit 0-10V Analogeingang
- Die Lüftergeschwindigkeit wird durch die GLT bestimmt
- Automatischer Wechsel zwischen Heizen und Kühlen möglich
- Ventilsteuerung mit thermoelektrischem Motor möglich



• Farbige Led's unterstützen die Einstellung der Booster und die Funktion



EINE LEISTUNGSTABELLE FÜR ALLE HÖHEN

HEIZLEISTUNG

Durch die perfekte Kombination des DBH-Systems und des superstarken Low-H₂O-Wärmetauschers hat die Höhe des Heizkörpers keinen Einfluss mehr auf die Heizleistung. Selbst die kleinste Höhe gibt bereits die maximale Leistung und lässt mehr Platz an der Wand. Obwohl es keinen Unterschied in der Leistung gibt, bieten wir aus ästhetischen oder Sicherheitsgründen auch andere Höhen an (keine Stufe für Kinder).

KÜHLLEISTUNG

Die Kühlleistung nimmt ab einer Höhe von 50 cm mit ca. 10% pro 10 cm zusätzlicher Höhe ab. Es ist jedoch auch möglich, die Kühlleistung dieser höheren Heizkörper zu gewährleisten, wenn Sie die Ausstoßrichtung der Lüfter ändern. Dies ist eine sehr einfache und einmalige Umstellung, bevor Sie den Heizkörper installieren. Die Heizleistung nimmt in diesem Fall leicht ab.

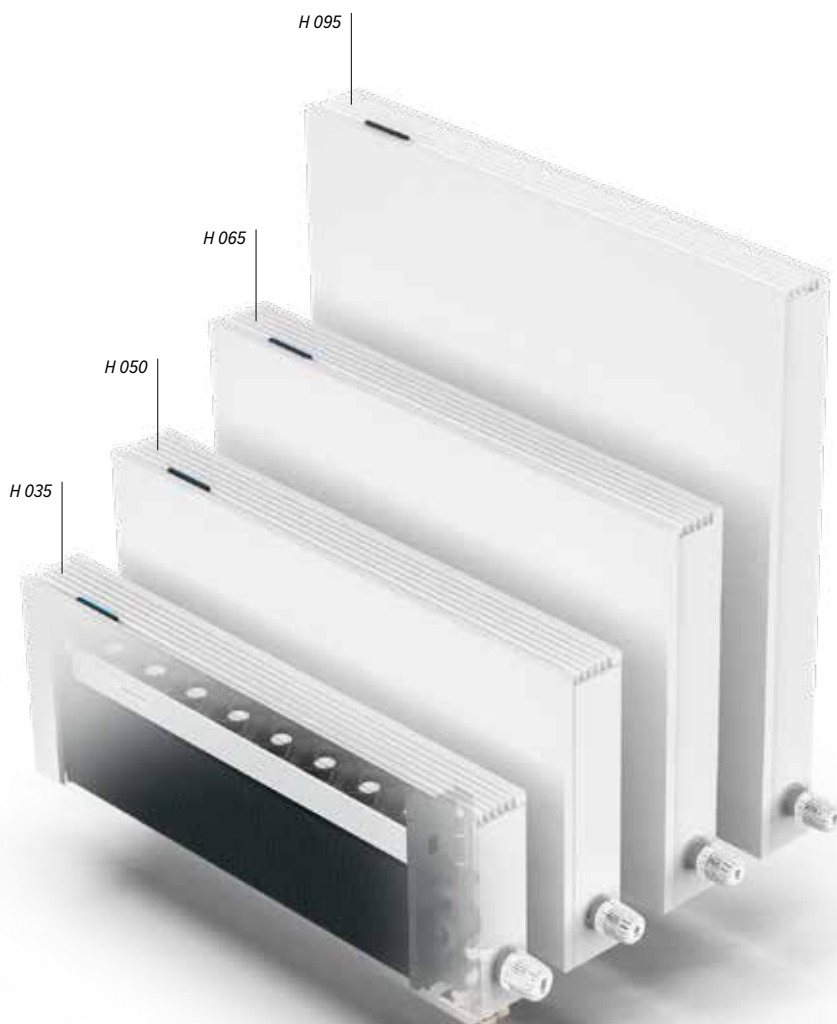

EIN MODERNISIERUNGSBEISPIEL MIT DEM DBH-UPGRADE-SET VORHER/ NACHHER

VORHER

NACHHER

Nur Heizen 

Strada H50 L100 Typ 11

Heizen + Brise + Kühlen



Light Cooling (kondensatfrei)
für alle Wärmepumpen
mit Kühlfunktion.

Strada H50 L100 Typ 11 + DBH Set Typ 10



Aufklickbare
DBH-Einheit

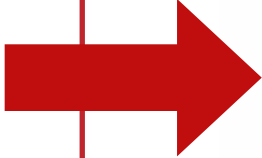

LEISTUNG **OHNE** DBH

SYSTEMTEMPERATUR	
75/65	1386 WATT
55/45	665 WATT
45/35	388 WATT

SYSTEMTEMPERATUR	LEISTUNG MIT DBH		KÜHLEN MIT DBH
	POSITION 2	POSITION 3	
55/45	1303 WATT	1600 WATT	473 WATT Systemtemperatur 16/18/27°
45/35	823 WATT	1011 WATT	
35/30	495 WATT	608 WATT	



Eignet sich
für Jaga
Light Cooling

DBH-UPGRADE-KONFIGURATOR

FÜR WELCHE HEIZKÖRPER?



Fast alle Low-H₂O-Heizkörper können mit dem DBH-Upgrade ausgerüstet werden: Strada, Linea Plus, Tempo, Wandeinbau. Für weitere Informationen über DBH Upgrade Satz, siehe www.jaga.com

WIE WÄHLE ICH DEN RICHTIGEN SATZ?

Messen Sie die Bautiefe und die Länge vom Low-H₂O-Heizkörper.

Bautiefe 11,5 cm = DBH unit 10

Bautiefe 16,5 cm en 21,5 cm = DBH unit 15

Das Längenmaß der Verkleidung bestimmt das Längenmaß des zu bestellenden DBH Satzes.

DBH UNIT 10

Geeignet für Typ 10 und 11:

- Strada
- Linea Plus
- Tempo
- Wandeinbau



DBH UNIT 15

Geeignet für Typ 15,16, 20 und 21:

- Strada
- Linea Plus
- Tempo
- Wandeinbau



TYP 10

TYP 11



TYP 15

TYP 16

TYP 20

TYP 21

AUSTAUSCH VON ANDEREN HEIZKÖRPERN

Normale Plattenheizkörper sind für ein Upgrade mit DBH nicht geeignet. Sie können ihn jedoch durch einen Jaga-Heizkörper mit den gleichen Abmessungen wie die alten Heizkörper ersetzen. Auf diese Weise können Sie immer genügend Leistung installieren, um auf niedrigere Wassertemperaturen umzuschalten, ohne dass durch zusätzliche Heizkörper oder größere Heizkörper Platz verloren geht.

75/65



55/45 BIS 35/30

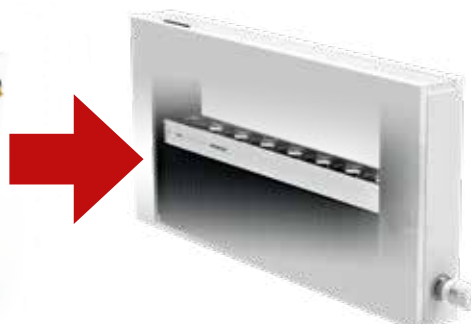

EINFACHE INSTALLATION

FUNKTION VOM DBH-SYSTEM.

Standard Auto-Change-Over Modus

Die gewünschte Raumtemperatur wird über ein Raumthermostat oder einen Thermostatkopf eingestellt. Der DBH Satz verfügt über genaue Sensoren für die Raumtemperatur und die Wassertemperatur. Der DBH schaltet anhand der Messwerte automatisch zwischen Standby / Heizen / Kühlen um.

- Geeignet für Heizen oder Heizen und Kühlen mit dem Heimeier Thermostatkopf HC oder Handbedienung MA.
- Geräuschniveau-Überwachung, offiziell gemessen nach ISO 3741:2010
- Mit Brise-Funktion für einen Gebläseeffekt, unabhängig von der Wassertemperatur.
- Farbige LED's geben die Funktion und die Gebläsegeschwindigkeit wieder.

Das DBH-System steuert weder die Wärmepumpe noch die Heiztherme und kann das Raumthermostat nicht ersetzen.



VERNACHLÄSSIGBARER STROMVERBRAUCH

Im Betrieb beträgt der Stromverbrauch höchstens 7 Watt/Meter. Der Jahresverbrauch ist dadurch extrem niedrig und wird durch die sparsame Low-H₂O-Technologie des Heizkörpers mehr als kompensiert.



1 Kleben Sie den Controller gegen die Konsole.

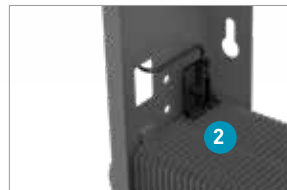

2 Klipsen Sie den Wassertempersensordaten auf den Wärmetauscher.



3 Schliessen Sie die DBH Unit an den Controller und klipsen diese auf den Wärmetauscher.

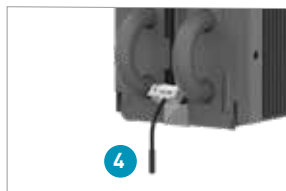

4 Befestigen Sie den Raumtemperatursensor.



5 Montieren Sie die Verkleidung, jedoch ohne Rost, und befestigen Sie das Bedienpanel an das Vorderpanel.



6 Stecken Sie den Stecker in die Steckdose und das Rost auf die Verkleidung.

TECHNISCHE INFORMATIONEN

ABMESSUNGEN (in cm)

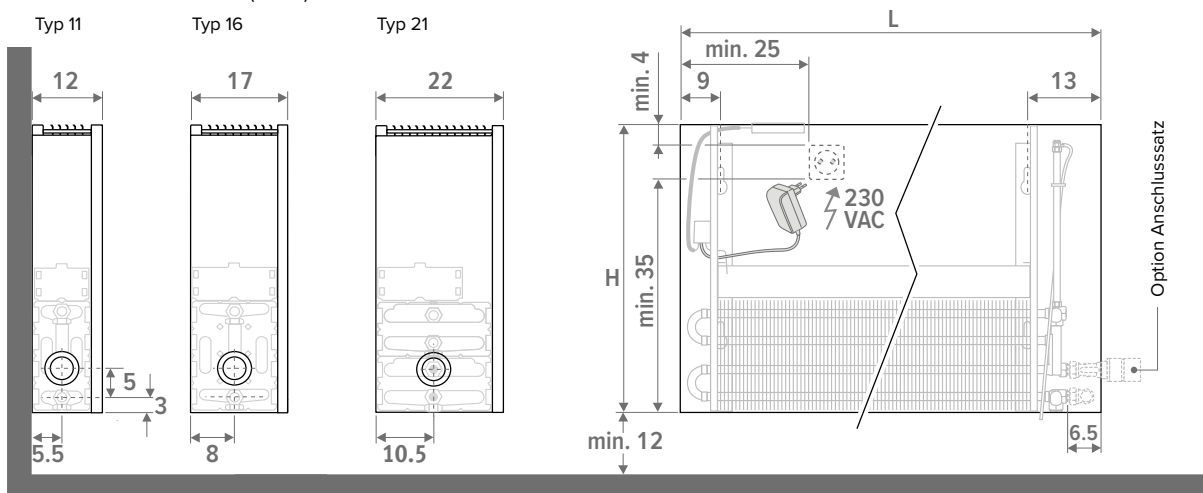

LIEFERUNG

Einfach und durch eine einzelne Person zu montieren. Geliefert in handlicher Kartonverpackung, als Bauschutz nutzbar.

Standard Lieferung:

- Low-H₂O-Wärmetauscher mit Wandkonsolen und Befestigungssatz, Entlüfter 1/8" und Entleerung 1/2"
- Verkleidung für Anschluss links oder rechts unten
- Abdeckplättchen in Edelstahl-Look für die nicht benutzte Anschlussseite
- Einfach zu installierende DBH-Einheit mit Bedienung, Steuerung und 24VDC Spannungsversorgung
- Klare Montageanleitung

⚠ Der Heizkörper ist nicht mit einer Kondensatüberwachung ausgestattet. Dies muss in die Installation integriert werden (nur zum Kühlen).

FARBEN

Umweltfreundlich lackiert mit kratz- und stossfester Oberflächenbeschichtung mit hoher UV-Beständigkeit.

Standard Farben:

- Farbe 133: Verkehrsweiss RAL 9016
- Soft touch: fein strukturierter Mattlack, Glanzgrad < 10%
- Farbe 001: Sandstrahlgrau, fein strukturierter Metallack
- Farbe 145: Off-black. Soft touch: fein strukturierter Mattlack, Glanzgrad < 10%

Andere Farben:

Siehe Farbkarte auf www.jaga.com

ELEKTRISCHER ANSCHLUSS

Für das DBH-System muss eine Steckdose im oder neben dem Heizkörper vorhanden sein. In einer Höhe von 50, 65 und 95 cm kann eine Steckdose oder ein 230-V- oder 24-V-Stromkabel unter die Abdeckung gestellt werden. In Höhe 35 kann nur ein Stromkabel in die Abdeckung eingelegt werden. Der Anschluss an eine Steckdose außerhalb der Verkleidung ist jederzeit möglich. Verbinden Sie die elektrischen und hydraulischen Anschlüsse nicht auf der gleichen Seite des Wärmetauschers.

HYDRAULISCHER ANSCHLUSS

Heizen

Vorlauf/Rücklauf links oder rechts unten, zur Wand oder zum Boden. Wandanschluß unterhalb oder völlig in der Verkleidung integriert mit Anschlußsatz 225/265.

Heizen und Kühlen

Für Heizen/Kühlen sowie nur zum Heizen sind die gleichen Anschlußsätze zu gebrauchen. Zum H/K wählen Sie einfach den Heimeier Thermostatkopf HC. Einfacher geht nicht.

GERÄUSCH UND LEISTUNG GEMÄSS DEN EUROPÄISCHEN NORMEN

Die **Heizleistung** des Strada Hybrid wurde gemäß der **neuesten europäischen Norm**, speziell für Heizkörper mit integrierten Ventilatoren, gemessen. Strada Hybrid erfüllt hiermit als einer der Ersten die neue Referenznorm **NBN EN 16430-2**. Diese Norm wird in Kürze in Lastenheften auftauchen.

Die **Schalleistung** (L_w) des Strada Hybrid wurden gemäß **ISO 3741:2010 gemessen**.

Wie für den Schalldruck (L_p) üblich, wird eine Raumdämpfung von 8 dB(A) bei einem Rauminhalt von 100 m³ und einer Nachschallzeit von 0.5 Sekunden angenommen.

Wie laut ist ein Dezibel?

dB(A)	Wahrnehmung	Beispiele
10	kaum zu hören	Atmen, fallendes Blatt
20	gerade noch hörbar	Radiostudio, Rauschen von Baumblättern
30	sehr leise	Bibliothek (30 - 40), flüstern.
40	leise	Wohnzimmer, ruhiges Klassenzimmer, leises Gemurmel, Kühlschrank
50	schwaches Geräusch	Klimaanlage, normales Gespräch, Geschirrspülmaschine

STRADA HYBRID EINSTELLUNGSHILFE

Strada Hybrid wird im **Komfortmodus ausgelegt, Position 2** in den Leistungstabellen fettgedruckt. Dies garantiert einen leisen Betrieb mit maximal 30 dB (A), unabhängig von der Betriebsart. Position 1 ist eine super leise Schlafraumeinstellung mit maximal 26 dB (A). Stufe 3 sorgt für einen maximalen Schub und die sehr hohe Leistung dient in erster Linie dazu, einen nicht beheizten Raum so schnell wie möglich aufzuheizen. In dieser Position liegt das Geräusch zwischen 42 und 46 dB (A).

3/4" EURO-KONUS - MEIST VERWENDETE ANSCHLUSSSÄTZE

ZUR WAND INNERHALB DER VERKLEIDUNG

Vorlauf oben

3/4" Euro-Konus

EINZIGARTIGES JAGA DESIGN



Satz 226

Nur Heizen
COLO.LOA.00.4... € **39**

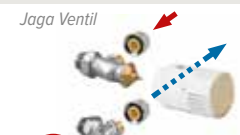

Satz 225

Nur Heizen
COLO.SW2.JW.4... € **85**
COLO.SW2.AS.4... € **85**
COLO.SW2.AC.4... € **96**
COLO.SW2.AW.4... € **82**
COLO.SW2.MA.4... € **49**
COLO.SW2.JH.4... € **92**
COLO.SW2.HC.4... € **125**



Satz 285

Nur Heizen
COLO.GW2.JW.4... € **111**
COLO.GW2.AS.4... € **111**
COLO.GW2.AC.4... € **124**
COLO.GW2.AW.4... € **109**
COLO.GW2.MA.4... € **78**
COLO.GW2.JH.4... € **120**
COLO.GW2.HC.4... € **151**

Kode Klemmringverschraubung angeben

TELL-score
Für Heimeier Eclipse Ventil und Thermostatkopf JH

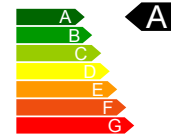

- VT-score: 0.20
- Hysteresis EN215: 0.15 K
- Wassertemperatureinfluss EN215: 0.35 K

ZUR WAND

Vorlauf an der Außenseite

3/4" Euro-Konus



Satz	€	Satz	€
103	COLO.HBSW.JW.4... € 113	113	COLO.VBSW.24.4... (24 VDC) € 113
	COLO.HBSW.AS.4... € 113		COLO.VBSW.23.4... (230 VAC) € 113
	COLO.HBSW.AC.4... € 124		
	COLO.HBSW.AW.4... € 110		
	COLO.HBSW.MA.4... € 78		
	COLO.HBSW.JH.4... € 120		
	COLO.HBSW.HC.4... € 154		

Kode Klemmringverschraubung angeben

ZUM BODEN

Vorlauf an der Außenseite

3/4" Euro-Konus



Satz	€	Satz	€
104	COLO.HBSF.JW.4... € 113	114	COLO.VBSF.24.4... (24 VDC) € 113
	COLO.HBSF.AS.4... € 113		COLO.VBSF.23.4... (230 VAC) € 113
	COLO.HBSF.AC.4... € 124		
	COLO.HBSF.AW.4... € 110		
	COLO.HBSF.MA.4... € 78		
	COLO.HBSF.JH.4... € 120		
	COLO.HBSF.HC.4... € 154		

Kode Klemmringverschraubung angeben

Vorlauf an der Innenseite

3/4" Euro-Konus



Satz	€	Satz	€
101	COLO.HBCW.JW.4... € 113	111	COLO.VBCW.24.4... (24 VDC) € 119
	COLO.HBCW.AS.4... € 113		COLO.VBCW.23.4... (230 VAC) € 119
	COLO.HBCW.AC.4... € 124		
	COLO.HBCW.AW.4... € 110		
	COLO.HBCW.MA.4... € 78		
	COLO.HBCW.JH.4... € 120		
	COLO.HBCW.HC.4... € 154		

Kode Klemmringverschraubung angeben

Vorlauf an der Innenseite

3/4" Euro-Konus



Satz	€	Satz	€
102	COLO.HBCF.JW.4... € 113	112	COLO.VBCF.24.4... (24 VDC) € 113
	COLO.HBCF.AS.4... € 113		COLO.VBCF.23.4... (230 VAC) € 113
	COLO.HBCF.AC.4... € 124		
	COLO.HBCF.AW.4... € 110		
	COLO.HBCF.MA.4... € 78		
	COLO.HBCF.JH.4... € 120		
	COLO.HBCF.HC.4... € 154		

Kode Klemmringverschraubung angeben

JAGA ADAPTER M30 X 1,5 HEIZEN UND KÜHLEN

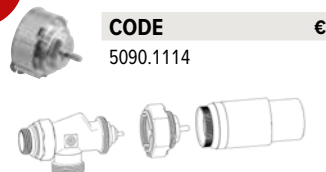

CODE €
5090.1114

Adapterstück zum Wechseln zwischen Heizen und Kühlen für alle Thermostatköpfe.



! Bitte darauf achten, dass das Heizkörperventil beim Strada DBE.2 - oder Strada Hybrid - Einsatz voll aufgedreht ist, also auf Position 5 oder im Kühlfall auf Position K steht. Nur dann kann Ihnen Ihr Jaga Heizkörper volle Leistung bringen.

JAGA THERMOSTATKOPF JW



THERMOSTATKOPF AW



THERMOSTATKOPF AS



THERMOSTATKOPF AC



THERMOSTATKOPF JH / HC



THERMOELEKTRISCHER MOTOR 23-24



HANDRAD MA



Ventileinstellung: siehe jaga.com

KLEMMRINGVERSCHRAUBUNGEN EURO-KONUS

Bestellbeispiel
Bestellcode des Anschlusssets mit Code der Klemmringe je nach verwendetem Rohr und Ø versehen. Im Preis der Anschlussgarnituren enthalten.

Art. Nr. Anschlussatz Kode Klemmringverschraubung

COLO.HBSW.JW.4... **112**

Kunststoff oder VPE/ALU

ART. NR.	ROHR Ø
612	12/2
614	14/2
616	16/2
618	18/2
615	15/2.5
619	16/1.5
620	20/2

Präzisionsmetallrohr

ART. NR.	ROHR Ø
112	12/1
114	14/1
115	15/1
116	16/1
118	18/1

Maximaler Wasserdurchfluss abhängig vom Rohrdurchmesser

Empfohlener maximaler Wasserdurchfluss je nach Rohrdurchmesser bei 0,4 m/s, siehe technische Informationen.

STRADA HYBRID ■ HÖHE 035

H	L	B	POSITION	HEIZEN Raumtemperatur 20°C					PASSIVKÜHLEN Raumtemperatur 27°C	GERÄUSCHPEGEL dB(A)	ELEKTRISCHE LEIS- TUNGS-AUFNAHME W	PREIS Standard Farben €	PREIS Andere Farben €	ARTIKELNUMMER
				35/30 Watt	40/35 Watt	45/40 Watt	55/45 Watt	75/65 Watt	16/18 Watt					
035	060	11	1	246	358	474	647	1142	191	26,0	4,8	854	966	STRW.035 060 11 /133 /ACO
			2	263	384	508	693	1223	205	30,0	5,4			
			3	311	454	601	820	1447	242	40,0	6,8			
	16	1	301	439	581	793	1400	214	26,0	4,8	936	1048	STRW.035 060 16 /133 /ACO	
		2	323	472	624	851	1503	230	30,0	5,5				
		3	428	624	826	1126	1989	305	41,1	7,2				
	21	1	416	597	779	1048	1803	234	26,0	4,8	969	1081	STRW.035 060 21 /133 /ACO	
		2	447	640	836	1125	1935	251	30,0	5,5				
		3	591	847	1106	1488	2561	332	41,1	7,2				
070	11	11	1	301	439	580	791	1397	234	26,0	5,5	933	1045	STRW.035 070 11 /133 /ACO
			2	322	470	622	848	1498	251	30,0	5,9			
			3	385	562	743	1014	1791	300	41,0	7,9			
	16	1	350	511	676	922	1628	220	26,0	5,1	996	1108	STRW.035 070 16 /133 /ACO	
		2	376	548	725	989	1747	236	30,0	5,6				
		3	498	726	960	1310	2313	312	41,1	7,2				
	21	1	456	654	855	1150	1978	240	26,0	5,1	1046	1158	STRW.035 070 21 /133 /ACO	
		2	490	702	917	1234	2123	258	30,0	5,6				
		3	648	930	1214	1633	2810	341	41,1	7,2				
080	11	11	1	355	517	684	933	1648	276	26,0	6,3	1003	1115	STRW.035 080 11 /133 /ACO
			2	381	556	735	1002	1770	296	30,0	6,8			
			3	460	670	887	1210	2136	358	41,8	9,1			
	16	1	439	640	847	1155	2040	312	26,0	6,0	1095	1207	STRW.035 080 16 /133 /ACO	
		2	471	687	908	1239	2188	335	30,0	6,7				
		3	632	922	1219	1663	2936	450	42,4	9,0				
	21	1	606	870	1135	1527	2628	341	26,0	6,0	1147	1259	STRW.035 080 21 /133 /ACO	
		2	650	932	1217	1638	2818	366	30,0	6,7				
		3	873	1251	1634	2197	3781	490	42,4	9,0				
090	11	11	1	408	595	786	1073	1894	317	26,0	6,7	1064	1176	STRW.035 090 11 /133 /ACO
			2	438	639	846	1154	2037	341	30,0	7,4			
			3	534	778	1029	1405	2480	415	42,4	10,3			
	16	1	503	734	970	1324	2337	358	26,0	7,0	1177	1289	STRW.035 090 16 /133 /ACO	
		2	539	786	1039	1418	2503	383	30,0	7,7				
		3	734	1070	1415	1931	3409	522	43,3	10,7				
	21	1	694	996	1300	1749	3009	390	26,0	7,0	1234	1346	STRW.035 090 21 /133 /ACO	
		2	744	1067	1393	1874	3224	418	30,0	7,7				
		3	1013	1453	1897	2552	4391	570	43,3	10,7				
100	11	11	1	460	670	887	1210	2136	358	26,0	7,8	1133	1310	STRW.035 100 11 /133 /ACO
			2	495	722	955	1303	2301	385	30,0	8,7			
			3	608	887	1173	1600	2825	473	43,0	12,2			
	16	1	566	826	1092	1490	2630	403	26,0	7,0	1276	1453	STRW.035 100 16 /133 /ACO	
		2	606	884	1169	1595	2817	431	30,0	7,7				
		3	836	1219	1612	2199	3883	595	44,1	10,7				
	21	1	782	1121	1464	1969	3388	439	26,0	7,0	1345	1522	STRW.035 100 21 /133 /ACO	
		2	837	1200	1567	2108	3627	471	30,0	7,7				
		3	1154	1654	2160	2906	5000	649	44,1	10,7				
110	11	11	1	516	752	995	1358	2397	401	26,0	8,4	1196	1373	STRW.035 110 11 /133 /ACO
			2	556	810	1072	1462	2582	432	30,0	9,3			
			3	682	995	1315	1795	3169	531	43,5	14,0			
	16	1	613	895	1183	1614	2850	408	26,0	7,9	1312	1489	STRW.035 110 16 /133 /ACO	
		2	657	958	1266	1728	3051	437	30,0	8,8				
		3	905	1321	1746	2383	4207	602	44,1	12,5				
	21	1	821	1177	1536	2067	3556	446	26,0	7,9	1390	1567	STRW.035 110 21 /133 /ACO	
		2	879	1260	1645	2213	3808	477	30,0	8,8				
		3	1211	1737	2268	3051	5249	658	44,1	12,5				
120	11	11	1	562	820	1084	1479	2612	437	26,0	8,9	1266	1443	STRW.035 120 11 /133 /ACO
			2	607	886	1171	1598	2822	473	30,0	9,9			
			3	756	1103	1459	1990	3514	589	44,0	14,8			
	16	1	698	1018	1346	1836	3242	496	26,0	8,7	1420	1597	STRW.035 120 16 /133 /ACO	
		2	747	1090	1441	1966	3472	532	30,0	9,8				
		3	1039	1516	2005	2735	4830	740	44,8	14,3				
	21	1	963	1381	1804	2426	4175	542	26,0	8,7	1510	1687	STRW.035 120 21 /133 /ACO	
		2	1032	1479	1932	2598	4471	580	30,0	9,8				
		3	1435	2058	2687	3615	6220	807	44,8	14,3				
140	11	11	1	662	966	1277	1743	3077	515	26,0	10,1	1429	1606	STRW.035 140 11 /133 /ACO
			2	717	1046	1384	1888	3333	558	30,0	11,2			
			3	905	1319	1745	2380	4203	704	44,8	17,5			
	16	1	827	1207	1596	2177	3844	589	26,0	9,6	1578	1755	STRW.035 140 16 /133 /ACO	
		2	886	1292	1709	2332	4117	630	30,0	10,5				
		3	1243	1813	2398	3272	5777	885	45,4	16,1				
	21	1	1143	1638	2139	2877	4951	642	26,0	9,6	1726	1903	STRW.035 140 21 /133 /ACO	
		2	1224	1754	2291	3081	5302	688	30,0	10,5				
		3	1717	2462	3214	4324	7440	965	45,4	16,1				

Leistungen nach EN 16430 gemessen
Korrekturfaktoren siehe Seite 25.

HÖHE 035 - STRADA HYBRID

ABMESSUNGEN			POSITION	HEIZEN Raumtemperatur 20°C					PASSIVKÜHLEN Raumtemperatur 27°C	GERÄUSCHPEGEL	ELEKTRISCHE LEIS- TUNGS-AUFNAHME	PREIS Standard Farben	PREIS Andere Farben	ARTIKELNUMMER
H	L	B		35/30	40/35	45/40	55/45	75/65	16/18	dB(A)	W	€	€	
cm	cm	cm		Watt	Watt	Watt	Watt	Watt						
035	160	11	1	760	1109	1467	2001	3533	592	26,0	11,0	1609	1786	STRW.035 160 11 /133 /ACO
			2	825	1204	1592	2172	3835	642	30,0	12,4			
			3	1053	1536	2031	2771	4892	819	45,5	19,2			
	16	1	951	1387	1834	2502	4418	676	26,0	11,5	1819	1996	STRW.035 160 16 /133 /ACO	
		2	1015	1481	1958	2671	4717	722	30,0	12,8				
		3	1447	2111	2791	3808	6724	1030	46,4	19,6				
	21	1	1313	1883	2458	3307	5690	738	26,0	11,5	1993	2170	STRW.035 160 21 /133 /ACO	
		2	1402	2010	2625	3531	6075	788	30,0	12,8				
		3	1998	2865	3741	5032	8659	1123	46,4	19,6				
180	11	1	867	1265	1673	2283	4031	675	26,0	12,2	1734	1911	STRW.035 180 11 /133 /ACO	
		2	942	1374	1816	2478	4376	733	30,0	13,7				
		3	1201	1752	2317	3161	5581	935	46,0	22,0				
	16	1	1042	1520	2010	2743	4843	686	26,0	11,5	1901	2078	STRW.035 180 16 /133 /ACO	
		2	1113	1623	2147	2929	5171	733	30,0	12,8				
		3	1586	2314	3060	4175	7371	1045	46,4	19,6				
	21	1	1389	1991	2600	3497	6017	750	26,0	11,5	2086	2263	STRW.035 180 21 /133 /ACO	
		2	1482	2126	2775	3734	6424	801	30,0	12,8				
		3	2113	3030	3956	5322	9157	1142	46,4	19,6				
200	11	1	952	1388	1836	2505	4423	741	26,0	13,4	1866	2171	STRW.035 200 11 /133 /ACO	
		2	1037	1513	2001	2730	4821	807	30,0	14,8				
		3	1349	1968	2603	3551	6270	1050	46,5	24,0				
	16	1	1220	1779	2352	3210	5667	868	26,0	13,2	2139	2444	STRW.035 200 16 /133 /ACO	
		2	1285	1874	2479	3382	5971	914	30,0	14,7				
		3	1855	2705	3577	4881	8618	1320	47,1	23,5				
	21	1	1684	2415	3153	4242	7299	947	26,0	13,2	2283	2588	STRW.035 200 21 /133 /ACO	
		2	1775	2544	3322	4469	7690	998	30,0	14,7				
		3	2561	3672	4795	6450	11098	1440	47,1	23,5				
220	11	1	1040	1516	2005	2736	4831	809	26,0	13,4	2120	2425	STRW.035 220 11 /133 /ACO	
		2	1136	1657	2191	2990	5279	884	30,0	14,8				
		3	1498	2184	2889	3941	6959	1166	46,9	24,0				
	16	1	1354	1975	2612	3564	6292	963	26,0	15,5	2492	2797	STRW.035 220 16 /133 /ACO	
		2	1410	2057	2721	3712	6554	1003	30,0	16,8				
		3	2058	3002	3970	5417	9565	1465	47,8	27,5				
	21	1	1870	2681	3501	4709	8103	1051	26,0	15,5	2660	2965	STRW.035 220 21 /133 /ACO	
		2	1948	2793	3646	4905	8440	1095	30,0	16,8				
		3	2843	4076	5322	7159	12318	1598	47,8	27,5				
240	11	1	1127	1644	2174	2967	5238	877	26,0	14,8	2293	2598	STRW.035 240 11 /133 /ACO	
		2	1235	1801	2382	3250	5738	961	30,0	16,6				
		3	1646	2401	3175	4331	7648	1281	47,2	28,0				
	16	1	1488	2171	2871	3917	6916	1059	26,0	16,4	2686	2991	STRW.035 240 16 /133 /ACO	
		2	1543	2250	2975	4060	7168	1098	30,0	17,7				
		3	2262	3300	4364	5954	10512	1610	48,1	29,7				
	21	1	2055	2947	3848	5177	8907	1155	26,0	16,4	2878	3183	STRW.035 240 21 /133 /ACO	
		2	2130	3054	3988	5365	9231	1197	30,0	17,7				
		3	3124	4479	5849	7868	13538	1756	48,1	29,7				
260	11	1	1220	1780	2353	3211	5669	950	26,0	16,2	2469	2774	STRW.035 260 11 /133 /ACO	
		2	1346	1963	2596	3541	6253	1047	30,0	18,6				
		3	1794	2617	3461	4722	8337	1396	47,8	31,4				
	16	1	1580	2305	3048	4158	7342	1069	26,0	16,4	2786	3091	STRW.035 260 16 /133 /ACO	
		2	1638	2389	3159	4310	7610	1108	30,0	17,7				
		3	2401	3503	4632	6320	11159	1625	48,1	29,7				
	21	1	2131	3056	3990	5367	9235	1168	26,0	16,4	2990	3295	STRW.035 260 21 /133 /ACO	
		2	2209	3167	4135	5562	9571	1210	30,0	17,7				
		3	3239	4644	6064	8157	14035	1774	48,1	29,7				
280	11	1	1286	1876	2481	3385	5977	956	26,0	16,2	2525	2830	STRW.035 280 11 /133 /ACO	
		2	1420	2071	2739	3737	6599	1056	30,0	18,6				
		3	1892	2759	3649	4978	8790	1406	47,8	31,4				
	16	1	1757	2563	3390	4625	8166	1250	26,0	19,3	3005	3310	STRW.035 280 16 /133 /ACO	
		2	1797	2620	3465	4728	8348	1278	30,0	20,4				
		3	2670	3894	5150	7026	12406	1900	48,9	34,5				
	21	1	2427	3480	4543	6112	10516	1364	26,0	19,3	3223	3528	STRW.035 280 21 /133 /ACO	
		2	2481	3557	4645	6248	10751	1395	30,0	20,4				
		3	3687	5286	6903	9286	15977	2072	48,9	34,5				

Leistungen nach EN 16430 gemessen
Korrekturfaktoren siehe Seite 25.

Standardfarbe 133 (Verkehrsweiss RAL 9016)
oder 001 (Sandstrahlgrau)
Andere Farben Siehe Jaga Farbkarte

STRADA HYBRID - HÖHE 050

ABMESSUNGEN			POSITION	HEIZEN Raumtemperatur 20°C					PASSIVKÜHLEN Raumtemperatur 27°C	GERÄUSCHPEGEL dB(A)	ELEKTRISCHE LEIS- TUNGS-AUFNAHME W	PREIS		ARTIKELNUMMER
H cm	L cm	B cm		35/30 Watt	40/35 Watt	45/40 Watt	55/45 Watt	75/65 Watt	16/18 Watt			Standard Farben €	Andere Farben €	
050	060	11	1	246	358	474	647	1142	191	26.0	4,8	872	984	STRW.050 060 11 /133 /ACO
			2	263	384	508	693	1223	205	30.0	5,4			
			3	311	454	601	820	1447	242	40.0	6,8			
	16	1	301	439	581	793	1400	214	26.0	4,8	952	1064	STRW.050 060 16 /133 /ACO	
		2	323	472	624	851	1503	230	30.0	5,5				
		3	428	624	826	1126	1989	305	41.1	7,2				
	21	1	416	597	779	1048	1803	234	26.0	4,8	994	1106	STRW.050 060 21 /133 /ACO	
		2	447	640	836	1125	1935	251	30.0	5,5				
		3	591	847	1106	1488	2561	332	41.1	7,2				
070	11	11	1	301	439	580	791	1397	234	26.0	5,5	955	1067	STRW.050 070 11 /133 /ACO
			2	322	470	622	848	1498	251	30.0	5,9			
			3	385	562	743	1014	1791	300	41.0	7,9			
	16	1	350	511	676	922	1628	220	26.0	5,1	1019	1131	STRW.050 070 16 /133 /ACO	
		2	376	548	725	989	1747	236	30.0	5,6				
		3	498	726	960	1310	2313	312	41.1	7,2				
	21	1	456	654	855	1150	1978	240	26.0	5,1	1070	1182	STRW.050 070 21 /133 /ACO	
		2	490	702	917	1234	2123	258	30.0	5,6				
		3	648	930	1214	1633	2810	341	41.1	7,2				
080	11	11	1	355	517	684	933	1648	276	26.0	6,3	1023	1135	STRW.050 080 11 /133 /ACO
			2	381	556	735	1002	1770	296	30.0	6,8			
			3	460	670	887	1210	2136	358	41.8	9,1			
	16	1	439	640	847	1155	2040	312	26.0	6,0	1117	1229	STRW.050 080 16 /133 /ACO	
		2	471	687	908	1239	2188	335	30.0	6,7				
		3	632	922	1219	1663	2936	450	42.4	9,0				
	21	1	606	870	1135	1527	2628	341	26.0	6,0	1174	1286	STRW.050 080 21 /133 /ACO	
		2	650	932	1217	1638	2818	366	30.0	6,7				
		3	873	1251	1634	2197	3781	490	42.4	9,0				
090	11	11	1	408	595	786	1073	1894	317	26.0	6,7	1085	1197	STRW.050 090 11 /133 /ACO
			2	438	639	846	1154	2037	341	30.0	7,4			
			3	534	778	1029	1405	2480	415	42.4	10,3			
	16	1	503	734	970	1324	2337	358	26.0	7,0	1200	1312	STRW.050 090 16 /133 /ACO	
		2	539	786	1039	1418	2503	383	30.0	7,7				
		3	734	1070	1415	1931	3409	522	43.3	10,7				
	21	1	694	996	1300	1749	3009	390	26.0	7,0	1261	1373	STRW.050 090 21 /133 /ACO	
		2	744	1067	1393	1874	3224	418	30.0	7,7				
		3	1013	1453	1897	2552	4391	570	43.3	10,7				
100	11	11	1	460	670	887	1210	2136	358	26.0	7,8	1158	1335	STRW.050 100 11 /133 /ACO
			2	495	722	955	1303	2301	385	30.0	8,7			
			3	608	887	1173	1600	2825	473	43.0	12,2			
	16	1	566	826	1092	1490	2630	403	26.0	7,0	1301	1478	STRW.050 100 16 /133 /ACO	
		2	606	884	1169	1595	2817	431	30.0	7,7				
		3	836	1219	1612	2199	3883	595	44.1	10,7				
	21	1	782	1121	1464	1969	3388	439	26.0	7,0	1374	1551	STRW.050 100 21 /133 /ACO	
		2	837	1200	1567	2108	3627	471	30.0	7,7				
		3	1154	1654	2160	2906	5000	649	44.1	10,7				
110	11	11	1	516	752	995	1358	2397	401	26.0	8,4	1221	1398	STRW.050 110 11 /133 /ACO
			2	556	810	1072	1462	2582	432	30.0	9,3			
			3	682	995	1315	1795	3169	531	43.5	14,0			
	16	1	613	895	1183	1614	2850	408	26.0	7,9	1337	1514	STRW.050 110 16 /133 /ACO	
		2	657	958	1266	1728	3051	437	30.0	8,8				
		3	905	1321	1746	2383	4207	602	44.1	12,5				
	21	1	821	1177	1536	2067	3556	446	26.0	7,9	1420	1597	STRW.050 110 21 /133 /ACO	
		2	879	1260	1645	2213	3808	477	30.0	8,8				
		3	1211	1737	2268	3051	5249	658	44.1	12,5				
120	11	11	1	562	820	1084	1479	2612	437	26.0	8,9	1290	1467	STRW.050 120 11 /133 /ACO
			2	607	886	1171	1598	2822	473	30.0	9,9			
			3	756	1103	1459	1990	3514	589	44.0	14,8			
	16	1	698	1018	1346	1836	3242	496	26.0	8,7	1448	1625	STRW.050 120 16 /133 /ACO	
		2	747	1090	1441	1966	3472	532	30.0	9,8				
		3	1039	1516	2005	2735	4830	740	44.8	14,3				
	21	1	963	1381	1804	2426	4175	542	26.0	8,7	1542	1719	STRW.050 120 21 /133 /ACO	
		2	1032	1479	1932	2598	4471	580	30.0	9,8				
		3	1435	2058	2687	3615	6220	807	44.8	14,3				
140	11	11	1	662	966	1277	1743	3077	515	26.0	10,1	1459	1636	STRW.050 140 11 /133 /ACO
			2	717	1046	1384	1888	3333	558	30.0	11,2			
			3	905	1319	1745	2380	4203	704	44.8	17,5			
	16	1	827	1207	1596	2177	3844	589	26.0	9,6	1608	1785	STRW.050 140 16 /133 /ACO	
		2	886	1292	1709	2332	4117	630	30.0	10,5				
		3	1243	1813	2398	3272	5777	885	45.4	16,1				
	21	1	1143	1638	2139	2877	4951	642	26.0	9,6	1765	1942	STRW.050 140 21 /133 /ACO	
		2	1224	1754	2291	3081	5302	688	30.0	10,5				
		3	1717	2462	3214	4324	7440	965	45.4	16,1				

Leistungen nach EN 16430 gemessen
Korrekturfaktoren siehe Seite 25.

Standardfarbe 133 (Verkehrsweiss RAL 9016)
oder 001 (Sandstrahlgrau)
Andere Farben Siehe Jaga Farbkarte

HÖHE 050 - STRADA HYBRID

ABMESSUNGEN			POSITION	HEIZEN Raumtemperatur 20°C					PASSIVKÜHLEN Raumtemperatur 27°C	GERÄUSCHPEGEL	ELEKTRISCHE LEIS- TUNGS-AUFNAHME	PREIS Standard Farben	PREIS Andere Farben	ARTIKELNUMMER
H	L	B		35/30	40/35	45/40	55/45	75/65	16/18	dB(A)	W	€	€	
cm	cm	cm		Watt	Watt	Watt	Watt	Watt						
050	160	11	1	760	1109	1467	2001	3533	592	26,0	11,0	1644	1821	STRW.050 160 11 /133 /ACO
			2	825	1204	1592	2172	3835	642	30,0	12,4			
			3	1053	1536	2031	2771	4892	819	45,5	19,2			
	16	1	951	1387	1834	2502	4418	676	26,0	11,5	1855	2032	STRW.050 160 16 /133 /ACO	
		2	1015	1481	1958	2671	4717	722	30,0	12,8				
		3	1447	2111	2791	3808	6724	1030	46,4	19,6				
	21	1	1313	1883	2458	3307	5690	738	26,0	11,5	2037	2214	STRW.050 160 21 /133 /ACO	
		2	1402	2010	2625	3531	6075	788	30,0	12,8				
		3	1998	2865	3741	5032	8659	1123	46,4	19,6				
180	11	1	867	1265	1673	2283	4031	675	26,0	12,2	1772	1949	STRW.050 180 11 /133 /ACO	
		2	942	1374	1816	2478	4376	733	30,0	13,7				
		3	1201	1752	2317	3161	5581	935	46,0	22,0				
	16	1	1042	1520	2010	2743	4843	686	26,0	11,5	1941	2118	STRW.050 180 16 /133 /ACO	
		2	1113	1623	2147	2929	5171	733	30,0	12,8				
		3	1586	2314	3060	4175	7371	1045	46,4	19,6				
	21	1	1389	1991	2600	3497	6017	750	26,0	11,5	2131	2308	STRW.050 180 21 /133 /ACO	
		2	1482	2126	2775	3734	6424	801	30,0	12,8				
		3	2113	3030	3956	5322	9157	1142	46,4	19,6				
200	11	1	952	1388	1836	2505	4423	741	26,0	13,4	1907	2212	STRW.050 200 11 /133 /ACO	
		2	1037	1513	2001	2730	4821	807	30,0	14,8				
		3	1349	1968	2603	3551	6270	1050	46,5	24,0				
	16	1	1220	1779	2352	3210	5667	868	26,0	13,2	2181	2486	STRW.050 200 16 /133 /ACO	
		2	1285	1874	2479	3382	5971	914	30,0	14,7				
		3	1855	2705	3577	4881	8618	1320	47,1	23,5				
	21	1	1684	2415	3153	4242	7299	947	26,0	13,2	2334	2639	STRW.050 200 21 /133 /ACO	
		2	1775	2544	3322	4469	7690	998	30,0	14,7				
		3	2561	3672	4795	6450	11098	1440	47,1	23,5				
220	11	1	1040	1516	2005	2736	4831	809	26,0	13,4	2163	2468	STRW.050 220 11 /133 /ACO	
		2	1136	1657	2191	2990	5279	884	30,0	14,8				
		3	1498	2184	2889	3941	6959	1166	46,9	24,0				
	16	1	1354	1975	2612	3564	6292	963	26,0	15,5	2538	2843	STRW.050 220 16 /133 /ACO	
		2	1410	2057	2721	3712	6554	1003	30,0	16,8				
		3	2058	3002	3970	5417	9565	1465	47,8	27,5				
	21	1	1870	2681	3501	4709	8103	1051	26,0	15,5	2714	3019	STRW.050 220 21 /133 /ACO	
		2	1948	2793	3646	4905	8440	1095	30,0	16,8				
		3	2843	4076	5322	7159	12318	1598	47,8	27,5				
240	11	1	1127	1644	2174	2967	5238	877	26,0	14,8	2344	2649	STRW.050 240 11 /133 /ACO	
		2	1235	1801	2382	3250	5738	961	30,0	16,6				
		3	1646	2401	3175	4331	7648	1281	47,2	28,0				
	16	1	1488	2171	2871	3917	6916	1059	26,0	16,4	2737	3042	STRW.050 240 16 /133 /ACO	
		2	1543	2250	2975	4060	7168	1098	30,0	17,7				
		3	2262	3300	4364	5954	10512	1610	48,1	29,7				
	21	1	2055	2947	3848	5177	8907	1155	26,0	16,4	2935	3240	STRW.050 240 21 /133 /ACO	
		2	2130	3054	3988	5365	9231	1197	30,0	17,7				
		3	3124	4479	5849	7868	13538	1756	48,1	29,7				
260	11	1	1220	1780	2353	3211	5669	950	26,0	16,2	2523	2828	STRW.050 260 11 /133 /ACO	
		2	1346	1963	2596	3541	6253	1047	30,0	18,6				
		3	1794	2617	3461	4722	8337	1396	47,8	31,4				
	16	1	1580	2305	3048	4158	7342	1069	26,0	16,4	2842	3147	STRW.050 260 16 /133 /ACO	
		2	1638	2389	3159	4310	7610	1108	30,0	17,7				
		3	2401	3503	4632	6320	11159	1625	48,1	29,7				
	21	1	2131	3056	3990	5367	9235	1168	26,0	16,4	3054	3359	STRW.050 260 21 /133 /ACO	
		2	2209	3167	4135	5562	9571	1210	30,0	17,7				
		3	3239	4644	6064	8157	14035	1774	48,1	29,7				
280	11	1	1286	1876	2481	3385	5977	956	26,0	16,2	2582	2887	STRW.050 280 11 /133 /ACO	
		2	1420	2071	2739	3737	6599	1056	30,0	18,6				
		3	1892	2759	3649	4978	8790	1406	47,8	31,4				
	16	1	1757	2563	3390	4625	8166	1250	26,0	19,3	3062	3367	STRW.050 280 16 /133 /ACO	
		2	1797	2620	3465	4728	8348	1278	30,0	20,4				
		3	2670	3894	5150	7026	12406	1900	48,9	34,5				
	21	1	2427	3480	4543	6112	10516	1364	26,0	19,3	3286	3591	STRW.050 280 21 /133 /ACO	
		2	2481	3557	4645	6248	10751	1395	30,0	20,4				
		3	3687	5286	6903	9286	15977	2072	48,9	34,5				

Leistungen nach EN 16430 gemessen
Korrekturfaktoren siehe Seite 25.

Standardfarbe 133 (Verkehrsweiss RAL 9016)
oder 001 (Sandstrahlgrau)
Andere Farben Siehe Jaga Farbkarte

STRADA HYBRID - HÖHE 065

ABMESSUNGEN			POSITION	HEIZEN Raumtemperatur 20°C					PASSIVKÜHLEN Raumtemperatur 27°C	GERÄUSCHPEGEL dB(A)	ELEKTRISCHE LEIS- TUNGS-AUFNAHME W	PREIS Standard Farben €	PREIS Andere Farben €	ARTIKELNUMMER	
H cm	L cm	B cm		35/30 Watt	40/35 Watt	45/40 Watt	55/45 Watt	75/65 Watt	16/18 Watt						
065	060	11	1	246	358	474	647	1142	177	26.0	4,8	892	1004	STRW.065 060 11 /133 /ACO	
			2	263	384	508	693	1223	190	30.0	5,4				
			3	311	454	601	820	1447	224	40.0	6,8				
	16	1	1	301	439	581	793	1400	198	26.0	4,8	979	1091	STRW.065 060 16 /133 /ACO	
			2	323	472	624	851	1503	213	30.0	5,5				
			3	428	624	826	1126	1989	282	41.1	7,2				
	21	1	1	416	597	779	1048	1803	216	26.0	4,8	1022	1134	STRW.065 060 21 /133 /ACO	
			2	447	640	836	1125	1935	232	30.0	5,5				
			3	591	847	1106	1488	2561	307	41.1	7,2				
	070	11	1	1	301	439	580	791	1397	216	26.0	5,5	974	1086	STRW.065 070 11 /133 /ACO
				2	322	470	622	848	1498	232	30.0	5,9			
				3	385	562	743	1014	1791	278	41.0	7,9			
		16	1	1	350	511	676	922	1628	203	26.0	5,1	1043	1155	STRW.065 070 16 /133 /ACO
				2	376	548	725	989	1747	218	30.0	5,6			
				3	498	726	960	1310	2313	289	41.1	7,2			
21		1	1	456	654	855	1150	1978	222	26.0	5,1	1097	1209	STRW.065 070 21 /133 /ACO	
			2	490	702	917	1234	2123	239	30.0	5,6				
			3	648	930	1214	1633	2810	316	41.1	7,2				
080	11	1	1	355	517	684	933	1648	255	26.0	6,3	1047	1159	STRW.065 080 11 /133 /ACO	
			2	381	556	735	1002	1770	274	30.0	6,8				
			3	460	670	887	1210	2136	331	41.8	9,1				
	16	1	1	439	640	847	1155	2040	289	26.0	6,0	1145	1257	STRW.065 080 16 /133 /ACO	
			2	471	687	908	1239	2188	310	30.0	6,7				
			3	632	922	1219	1663	2936	416	42.4	9,0				
	21	1	1	606	870	1135	1527	2628	315	26.0	6,0	1204	1316	STRW.065 080 21 /133 /ACO	
			2	650	932	1217	1638	2818	338	30.0	6,7				
			3	873	1251	1634	2197	3781	454	42.4	9,0				
090	11	1	1	408	595	786	1073	1894	293	26.0	6,7	1109	1221	STRW.065 090 11 /133 /ACO	
			2	438	639	846	1154	2037	316	30.0	7,4				
			3	534	778	1029	1405	2480	384	42.4	10,3				
	16	1	1	503	734	970	1324	2337	331	26.0	7,0	1228	1340	STRW.065 090 16 /133 /ACO	
			2	539	786	1039	1418	2503	355	30.0	7,7				
			3	734	1070	1415	1931	3409	483	43.3	10,7				
	21	1	1	694	996	1300	1749	3009	361	26.0	7,0	1292	1404	STRW.065 090 21 /133 /ACO	
			2	744	1067	1393	1874	3224	387	30.0	7,7				
			3	1013	1453	1897	2552	4391	527	43.3	10,7				
100	11	1	1	460	670	887	1210	2136	331	26.0	7,8	1183	1360	STRW.065 100 11 /133 /ACO	
			2	495	722	955	1303	2301	356	30.0	8,7				
			3	608	887	1173	1600	2825	438	43.0	12,2				
	16	1	1	566	826	1092	1490	2630	373	26.0	7,0	1329	1506	STRW.065 100 16 /133 /ACO	
			2	606	884	1169	1595	2817	399	30.0	7,7				
			3	836	1219	1612	2199	3883	550	44.1	10,7				
	21	1	1	782	1121	1464	1969	3388	406	26.0	7,0	1404	1581	STRW.065 100 21 /133 /ACO	
			2	837	1200	1567	2108	3627	435	30.0	7,7				
			3	1154	1654	2160	2906	5000	600	44.1	10,7				
110	11	1	1	516	752	995	1358	2397	371	26.0	8,4	1247	1424	STRW.065 110 11 /133 /ACO	
			2	556	810	1072	1462	2582	400	30.0	9,3				
			3	682	995	1315	1795	3169	491	43.5	14,0				
	16	1	1	613	895	1183	1614	2850	377	26.0	7,9	1366	1543	STRW.065 110 16 /133 /ACO	
			2	657	958	1266	1728	3051	404	30.0	8,8				
			3	905	1321	1746	2383	4207	557	44.1	12,5				
	21	1	1	821	1177	1536	2067	3556	412	26.0	7,9	1451	1628	STRW.065 110 21 /133 /ACO	
			2	879	1260	1645	2213	3808	441	30.0	8,8				
			3	1211	1737	2268	3051	5249	608	44.1	12,5				
120	11	1	1	562	820	1084	1479	2612	404	26.0	8,9	1318	1495	STRW.065 120 11 /133 /ACO	
			2	607	886	1171	1598	2822	438	30.0	9,9				
			3	756	1103	1459	1990	3514	545	44.0	14,8				
	16	1	1	698	1018	1346	1836	3242	459	26.0	8,7	1481	1658	STRW.065 120 16 /133 /ACO	
			2	747	1090	1441	1966	3472	492	30.0	9,8				
			3	1039	1516	2005	2735	4830	685	44.8	14,3				
	21	1	1	963	1381	1804	2426	4175	501	26.0	8,7	1578	1755	STRW.065 120 21 /133 /ACO	
			2	1032	1479	1932	2598	4471	536	30.0	9,8				
			3	1435	2058	2687	3615	6220	746	44.8	14,3				
140	11	1	1	662	966	1277	1743	3077	476	26.0	10,1	1491	1668	STRW.065 140 11 /133 /ACO	
			2	717	1046	1384	1888	3333	516	30.0	11,2				
			3	905	1319	1745	2380	4203	651	44.8	17,5				
	16	1	1	827	1207	1596	2177	3844	545	26.0	9,6	1648	1825	STRW.065 140 16 /133 /ACO	
			2	886	1292	1709	2332	4117	583	30.0	10,5				
			3	1243	1813	2398	3272	5777	819	45.4	16,1				
	21	1	1	1143	1638	2139	2877	4951	594	26.0	9,6	1806	1983	STRW.065 140 21 /133 /ACO	
			2	1224	1754	2291	3081	5302	636	30.0	10,5				
			3	1717	2462	3214	4324	7440	893	45.4	16,1				

Leistungen nach EN 16430 gemessen
Korrekturfaktoren siehe Seite 25.

HÖHE 065 - STRADA HYBRID

ABMESSUNGEN			POSITION	HEIZEN Raumtemperatur 20°C					PASSIVKÜHLEN Raumtemperatur 27°C	GERÄUSCHPEGEL	ELEKTRISCHE LEIS- TUNGS-AUFNAHME	PREIS Standard Farben	PREIS Andere Farben	ARTIKELNUMMER
H	L	B		35/30	40/35	45/40	55/45	75/65	16/18	dB(A)	W	€	€	
cm	cm	cm		Watt	Watt	Watt	Watt	Watt						
065	160	11	1	760	1109	1467	2001	3533	548	26,0	11,0	1681	1858	STRW.065 160 11 /133 /ACO
			2	825	1204	1592	2172	3835	594	30,0	12,4			
			3	1053	1536	2031	2771	4892	758	45,5	19,2			
	16	1	951	1387	1834	2502	4418	625	26,0	11,5	1898	2075	STRW.065 160 16 /133 /ACO	
		2	1015	1481	1958	2671	4717	668	30,0	12,8				
		3	1447	2111	2791	3808	6724	953	46,4	19,6				
	21	1	1313	1883	2458	3307	5690	683	26,0	11,5	2081	2258	STRW.065 160 21 /133 /ACO	
		2	1402	2010	2625	3531	6075	729	30,0	12,8				
		3	1998	2865	3741	5032	8659	1039	46,4	19,6				
180	11	1	867	1265	1673	2283	4031	624	26,0	12,2	1812	1989	STRW.065 180 11 /133 /ACO	
		2	942	1374	1816	2478	4376	678	30,0	13,7				
		3	1201	1752	2317	3161	5581	865	46,0	22,0				
	16	1	1042	1520	2010	2743	4843	635	26,0	11,5	1986	2163	STRW.065 180 16 /133 /ACO	
		2	1113	1623	2147	2929	5171	678	30,0	12,8				
		3	1586	2314	3060	4175	7371	966	46,4	19,6				
	21	1	1389	1991	2600	3497	6017	694	26,0	11,5	2183	2360	STRW.065 180 21 /133 /ACO	
		2	1482	2126	2775	3734	6424	741	30,0	12,8				
		3	2113	3030	3956	5322	9157	1056	46,4	19,6				
200	11	1	952	1388	1836	2505	4423	685	26,0	13,4	1950	2255	STRW.065 200 11 /133 /ACO	
		2	1037	1513	2001	2730	4821	746	30,0	14,8				
		3	1349	1968	2603	3551	6270	971	46,5	24,0				
	16	1	1220	1779	2352	3210	5667	803	26,0	13,2	2232	2537	STRW.065 200 16 /133 /ACO	
		2	1285	1874	2479	3382	5971	845	30,0	14,7				
		3	1855	2705	3577	4881	8618	1221	47,1	23,5				
	21	1	1684	2415	3153	4242	7299	876	26,0	13,2	2384	2689	STRW.065 200 21 /133 /ACO	
		2	1775	2544	3322	4469	7690	923	30,0	14,7				
		3	2561	3672	4795	6450	11098	1332	47,1	23,5				
220	11	1	1040	1516	2005	2736	4831	748	26,0	13,4	2212	2517	STRW.065 220 11 /133 /ACO	
		2	1136	1657	2191	2990	5279	818	30,0	14,8				
		3	1498	2184	2889	3941	6959	1078	46,9	24,0				
	16	1	1354	1975	2612	3564	6292	891	26,0	15,5	2591	2896	STRW.065 220 16 /133 /ACO	
		2	1410	2057	2721	3712	6554	928	30,0	16,8				
		3	2058	3002	3970	5417	9565	1355	47,8	27,5				
	21	1	1870	2681	3501	4709	8103	972	26,0	15,5	2770	3075	STRW.065 220 21 /133 /ACO	
		2	1948	2793	3646	4905	8440	1013	30,0	16,8				
		3	2843	4076	5322	7159	12318	1478	47,8	27,5				
240	11	1	1127	1644	2174	2967	5238	811	26,0	14,8	2396	2701	STRW.065 240 11 /133 /ACO	
		2	1235	1801	2382	3250	5738	889	30,0	16,6				
		3	1646	2401	3175	4331	7648	1185	47,2	28,0				
	16	1	1488	2171	2871	3917	6916	980	26,0	16,4	2798	3103	STRW.065 240 16 /133 /ACO	
		2	1543	2250	2975	4060	7168	1016	30,0	17,7				
		3	2262	3300	4364	5954	10512	1489	48,1	29,7				
	21	1	2055	2947	3848	5177	8907	1069	26,0	16,4	2998	3303	STRW.065 240 21 /133 /ACO	
		2	2130	3054	3988	5365	9231	1108	30,0	17,7				
		3	3124	4479	5849	7868	13538	1624	48,1	29,7				
260	11	1	1220	1780	2353	3211	5669	878	26,0	16,2	2579	2884	STRW.065 260 11 /133 /ACO	
		2	1346	1963	2596	3541	6253	969	30,0	18,6				
		3	1794	2617	3461	4722	8337	1292	47,8	31,4				
	16	1	1580	2305	3048	4158	7342	989	26,0	16,4	2903	3208	STRW.065 260 16 /133 /ACO	
		2	1638	2389	3159	4310	7610	1025	30,0	17,7				
		3	2401	3503	4632	6320	11159	1503	48,1	29,7				
	21	1	2131	3056	3990	5367	9235	1080	26,0	16,4	3118	3423	STRW.065 260 21 /133 /ACO	
		2	2209	3167	4135	5562	9571	1119	30,0	17,7				
		3	3239	4644	6064	8157	14035	1641	48,1	29,7				
280	11	1	1286	1876	2481	3385	5977	884	26,0	16,2	2639	2944	STRW.065 280 11 /133 /ACO	
		2	1420	2071	2739	3737	6599	977	30,0	18,6				
		3	1892	2759	3649	4978	8790	1301	47,8	31,4				
	16	1	1757	2563	3390	4625	8166	1156	26,0	19,3	3125	3430	STRW.065 280 16 /133 /ACO	
		2	1797	2620	3465	4728	8348	1182	30,0	20,4				
		3	2670	3894	5150	7026	12406	1758	48,9	34,5				
	21	1	2427	3480	4543	6112	10516	1262	26,0	19,3	3354	3659	STRW.065 280 21 /133 /ACO	
		2	2481	3557	4645	6248	10751	1290	30,0	20,4				
		3	3687	5286	6903	9286	15977	1917	48,9	34,5				

Leistungen nach EN 16430 gemessen
Korrekturfaktoren siehe Seite 25.

Standardfarbe 133 (Verkehrsweiss RAL 9016)
oder 001 (Sandstrahlgrau)
Andere Farben Siehe Jaga Farbkarte

STRADA HYBRID - HÖHE 095

ABMESSUNGEN			POSITION	HEIZUNG Raumtemperatur 20°C					PASSIVKÜHLEN Raumtemperatur 27°C	GERÄUSCHPEGEL dB(A)	ELEKTRISCHE LEIS- TUNGS-AUFNAHME W	PREIS		ARTIKELNUMMER
H cm	L cm	B cm		35/30 Watt	40/35 Watt	45/40 Watt	55/45 Watt	75/65 Watt	16/18 Watt			Standard Farben €	Andere Farben €	
095	060	11	1	246	358	474	647	1142	148	26,0	4,8	922	1034	STRW.095 060 11 /133 /ACO
			2	263	384	508	693	1223	159	30,0	5,4			
			3	311	454	601	820	1447	188	40,0	6,8			
	16	1	301	439	581	793	1400	166	26,0	4,8	1014	1126	STRW.095 060 16 /133 /ACO	
		2	323	472	624	851	1503	178	30,0	5,5				
		3	428	624	826	1126	1989	236	41,1	7,2				
	21	1	416	597	779	1048	1803	181	26,0	4,8	1057	1169	STRW.095 060 21 /133 /ACO	
		2	447	640	836	1125	1935	195	30,0	5,5				
		3	591	847	1106	1488	2561	257	41,1	7,2				
070	11	11	1	301	439	580	791	1397	181	26,0	5,5	1006	1118	STRW.095 070 11 /133 /ACO
			2	322	470	622	848	1498	194	30,0	5,9			
			3	385	562	743	1014	1791	233	41,0	7,9			
	16	1	350	511	676	922	1628	170	26,0	5,1	1081	1193	STRW.095 070 16 /133 /ACO	
		2	376	548	725	989	1747	183	30,0	5,6				
		3	498	726	960	1310	2313	242	41,1	7,2				
	21	1	456	654	855	1150	1978	186	26,0	5,1	1136	1248	STRW.095 070 21 /133 /ACO	
		2	490	702	917	1234	2123	200	30,0	5,6				
		3	648	930	1214	1633	2810	265	41,1	7,2				
080	11	11	1	355	517	684	933	1648	214	26,0	6,3	1079	1191	STRW.095 080 11 /133 /ACO
			2	381	556	735	1002	1770	229	30,0	6,8			
			3	460	670	887	1210	2136	277	41,8	9,1			
	16	1	439	640	847	1155	2040	242	26,0	6,0	1188	1300	STRW.095 080 16 /133 /ACO	
		2	471	687	908	1239	2188	260	30,0	6,7				
		3	632	922	1219	1663	2936	349	42,4	9,0				
	21	1	606	870	1135	1527	2628	264	26,0	6,0	1246	1358	STRW.095 080 21 /133 /ACO	
		2	650	932	1217	1638	2818	283	30,0	6,7				
		3	873	1251	1634	2197	3781	380	42,4	9,0				
090	11	11	1	408	595	786	1073	1894	246	26,0	6,7	1146	1258	STRW.095 090 11 /133 /ACO
			2	438	639	846	1154	2037	264	30,0	7,4			
			3	534	778	1029	1405	2480	322	42,4	10,3			
	16	1	503	734	970	1324	2337	277	26,0	7,0	1274	1386	STRW.095 090 16 /133 /ACO	
		2	539	786	1039	1418	2503	297	30,0	7,7				
		3	734	1070	1415	1931	3409	405	43,3	10,7				
	21	1	694	996	1300	1749	3009	303	26,0	7,0	1335	1447	STRW.095 090 21 /133 /ACO	
		2	744	1067	1393	1874	3224	324	30,0	7,7				
		3	1013	1453	1897	2552	4391	441	43,3	10,7				
100	11	11	1	460	670	887	1210	2136	277	26,0	7,8	1225	1402	STRW.095 100 11 /133 /ACO
			2	495	722	955	1303	2301	298	30,0	8,7			
			3	608	887	1173	1600	2825	367	43,0	12,2			
	16	1	566	826	1092	1490	2630	312	26,0	7,0	1380	1557	STRW.095 100 16 /133 /ACO	
		2	606	884	1169	1595	2817	334	30,0	7,7				
		3	836	1219	1612	2199	3883	461	44,1	10,7				
	21	1	782	1121	1464	1969	3388	341	26,0	7,0	1456	1633	STRW.095 100 21 /133 /ACO	
		2	837	1200	1567	2108	3627	365	30,0	7,7				
		3	1154	1654	2160	2906	5000	503	44,1	10,7				
110	11	11	1	516	752	995	1358	2397	311	26,0	8,4	1293	1470	STRW.095 110 11 /133 /ACO
			2	556	810	1072	1462	2582	335	30,0	9,3			
			3	682	995	1315	1795	3169	411	43,5	14,0			
	16	1	613	895	1183	1614	2850	316	26,0	7,9	1423	1600	STRW.095 110 16 /133 /ACO	
		2	657	958	1266	1728	3051	338	30,0	8,8				
		3	905	1321	1746	2383	4207	467	44,1	12,5				
	21	1	821	1177	1536	2067	3556	345	26,0	7,9	1507	1684	STRW.095 110 21 /133 /ACO	
		2	879	1260	1645	2213	3808	370	30,0	8,8				
		3	1211	1737	2268	3051	5249	510	44,1	12,5				
120	11	11	1	562	820	1084	1479	2612	339	26,0	8,9	1368	1545	STRW.095 120 11 /133 /ACO
			2	607	886	1171	1598	2822	367	30,0	9,9			
			3	756	1103	1459	1990	3514	456	44,0	14,8			
	16	1	698	1018	1346	1836	3242	384	26,0	8,7	1539	1716	STRW.095 120 16 /133 /ACO	
		2	747	1090	1441	1966	3472	412	30,0	9,8				
		3	1039	1516	2005	2735	4830	574	44,8	14,3				
	21	1	963	1381	1804	2426	4175	420	26,0	8,7	1635	1812	STRW.095 120 21 /133 /ACO	
		2	1032	1479	1932	2598	4471	449	30,0	9,8				
		3	1435	2058	2687	3615	6220	625	44,8	14,3				
140	11	11	1	662	966	1277	1743	3077	399	26,0	10,1	1552	1729	STRW.095 140 11 /133 /ACO
			2	717	1046	1384	1888	3333	432	30,0	11,2			
			3	905	1319	1745	2380	4203	546	44,8	17,5			
	16	1	827	1207	1596	2177	3844	456	26,0	9,6	1719	1896	STRW.095 140 16 /133 /ACO	
		2	886	1292	1709	2332	4117	488	30,0	10,5				
		3	1243	1813	2398	3272	5777	686	45,4	16,1				
	21	1	1143	1638	2139	2877	4951	498	26,0	9,6	1877	2054	STRW.095 140 21 /133 /ACO	
		2	1224	1754	2291	3081	5302	533	30,0	10,5				
		3	1717	2462	3214	4324	7440	748	45,4	16,1				

Leistungen nach EN 16430 gemessen
Korrekturfaktoren siehe Seite 25.

Standardfarbe 133 (Verkehrsweiss RAL 9016)
oder 001 (Sandstrahlgrau)

Andere Farben Siehe Jaga Farbkarte

KORREKTURFAKTOREN FÜR ANDERE RAUMTEMPERATUREN

STRADA HYBRID

Die angegebenen Leistungen bei ΔT 50 sind exakte Werte. ΔT 50 ist nach EN16430-2 gemessen. Diese Tabelle gibt für alle anderen ΔT einen durchschnittlichen Korrekturfaktor, gültig für alle Abmessungen.

Auf www.jaga.com finden Sie Berechnungstools mit den exakten Leistungen. Die Online-Berechnungstools werden immer mit den neuesten Daten auf dem Stand gehalten. Geringfügige Differenzen zwischen bereits gedruckten Tabellen und den verschiedenen Online-Berechnungstools sind daher völlig normal und liegen innerhalb der vom Standard festgelegten Toleranzgrenzen.

Raumtemperatur: 20°C		Durchschnittlicher N-Wert: 1.10							
Tr	65	60	55	50	45	40	35	30	25
Ta									
75	1.00	0.94	0.88	0.81	0.74	0.67	0.59	0.50	0.38
70	0.95	0.89	0.83	0.77	0.70	0.63	0.55	0.47	0.36
65		0.84	0.78	0.72	0.66	0.59	0.52	0.43	0.33
60			0.73	0.67	0.61	0.55	0.48	0.40	0.30
55				0.62	0.57	0.51	0.44	0.37	0.28
50					0.52	0.46	0.40	0.33	0.25
45						0.42	0.36	0.29	0.22
40							0.31	0.26	0.19
35								0.22	0.15
30									0.12

Raumtemperatur: 24°C		Durchschnittlicher N-Wert: 1.10							
Tr	65	60	55	50	45	40	35	30	25
Ta									
75	0.91	0.85	0.79	0.72	0.65	0.58	0.49	0.39	0.22
70	0.86	0.80	0.74	0.68	0.61	0.54	0.46	0.36	0.20
65		0.75	0.69	0.63	0.57	0.50	0.42	0.33	0.19
60			0.64	0.59	0.53	0.46	0.39	0.30	0.17
55				0.54	0.48	0.42	0.35	0.27	0.15
50					0.44	0.38	0.32	0.24	0.13
45						0.33	0.28	0.21	0.11
40							0.23	0.17	0.09
35								0.14	0.07
30									0.04

Korrekturfaktor nach EN 16430 bei 35/30/20

	035		050		065		095	
Raumtemp	22°C	24°C	22°C	24°C	22°C	24°C	22°C	24°C
Typ 06	--	--	--	--	--	--	--	--
11	0.82	0.64	0.82	0.64	0.82	0.64	0.82	0.64
16	0.82	0.64	0.82	0.64	0.82	0.64	0.82	0.64
21	0.83	0.66	0.83	0.66	0.83	0.66	0.83	0.66

Korrekturfaktor nach EN 16430 bei 40/35/20

	035		050		065		095	
Raumtemp	22°C	24°C	22°C	24°C	22°C	24°C	22°C	24°C
Typ 06	--	--	--	--	--	--	--	--
11	0.87	0.75	0.87	0.75	0.87	0.75	0.87	0.75
16	0.87	0.75	0.87	0.75	0.87	0.75	0.87	0.75
21	0.88	0.76	0.88	0.76	0.88	0.76	0.88	0.76

Korrekturfaktor nach EN 16430 bei 45/40/20

	035		050		065		095	
Raumtemp	22°C	24°C	22°C	24°C	22°C	24°C	22°C	24°C
Typ 06	--	--	--	--	--	--	--	--
11	0.90	0.80	0.90	0.80	0.90	0.80	0.90	0.80
16	0.90	0.80	0.90	0.80	0.90	0.80	0.90	0.80
21	0.91	0.81	0.91	0.81	0.91	0.81	0.91	0.81

Korrekturfaktor nach EN 16430 bei 55/45/20

	035		050		065		095	
Raumtemp	22°C	24°C	22°C	24°C	22°C	24°C	22°C	24°C
Typ 06	--	--	--	--	--	--	--	--
11	0.93	0.85	0.93	0.85	0.93	0.85	0.93	0.85
16	0.93	0.85	0.93	0.85	0.93	0.85	0.93	0.85
21	0.93	0.86	0.93	0.86	0.93	0.86	0.93	0.86

DRUCKVERLUSTE

JAGA CROSSFLOW, JAGA H, JAGA,
 JAGA DOPPELECKFORM, JAGA TOPVENTIL
 SATZ 25, 28, 29, 101, 102, 103, 104, 111, 112, 113,
 114, 115, 116, 117, 118, 222, 225, 271, 272, 273

ZWEIROHR - STANDARD KV



Voreinstellung	1	2	3	4	5	6	KvS
Kv: m³/h/ΔP=1 Bar Kv (t = 2K)	0.1	0.2	0.3	0.4	0.5	0.6	0.8
Zweirohr							

Beispiel: Wärmetauscher 1 kW (Tabelle ΔT=50)
 ΔT = 10°C (75 - 65 = 10°C)
 ΔP = 0.1 bar (soll auf die ganze Installation eingestellt werden)
 Voreinstellung = 3

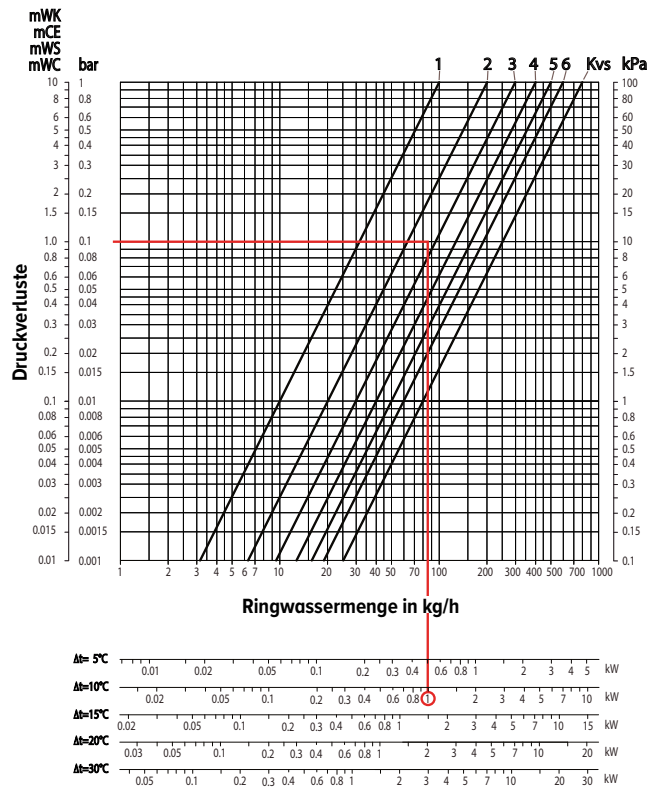

Technische Daten

- max. Wassertemperatur: 120°C
 - max. Betriebsdruck: 10 Bar
 - max. Druckgefälle: 0.6 Bar in Zusammenhang mit dem Geräuschpegel
- Ref. ISO 3743

STRADA HYBRID IN KOMBINATION MIT FUSSBODENHEIZUNG



“ Strada Hybrid kompensiert auf ideale Weise die langsame Reaktion der Fußbodenheizung auf Temperaturschwankungen. Die Fußbodenheizung sorgt für eine niedrige Grundtemperatur und die Stradas regeln die gewünschte Komforttemperatur. Ihr Haus wird nur dann beheizt, wenn Bedarf besteht, und nicht um das System auf Temperatur zu halten. Intelligenter, sparsamer und komfortabler! ”

JAGA DEUTSCHLAND GMBH

Adenauer Straße 20
Gebäude A2 1. OG
52146 Würselen - Aachen

T 0049 2405 892414 0

info@jaga.de
jaga.com/de

JAGA AUSTRIA

Altenhof 2
8385 Neuhaus am Klausenbach

T +43 (0)650 800 80 99

jaga-austria@aon.at
jaga.com/at

JAGA SCHWEIZ UND NORDITALIEN

T +49 (0)152 225 996 70

hmelchior@jaga.de
jaga.com/ch

BELGIEN JAGA NV

Verbindingslaan 16
3590 Diepenbeek

+32 (0) 11 29 41 11
info@jaga.be
jaga.com